

Kolorowe urządzenie wielofunkcyjne
Dell™ C1765nf/C1765nfw

Przewodnik użytkownika

Nazwa urządzenia: Dell™ C1765nf i C1765nfw



Spis treści

| | |
|---|-----------|
| Przed rozpoczęciem pracy | 15 |
| Wskazówki, uwagi i ostrzeżenia | 17 |
| 1 Przewodnik użytkownika wielofunkcyjnego urządzenia kolorowego Dell™ C1765nf/C1765nfw | 19 |
| Przyjęte konwencje | 19 |
| 2 Wyszukiwanie informacji..... | 21 |
| 3 Funkcje specjalne..... | 23 |
| 4 Informacje ogólne | 25 |
| Widok z przodu | 25 |
| Widok z tyłu | 26 |
| Wymagania dotyczące miejsca | 27 |
| Automatyczny podajnik dokumentów (ADF) | 28 |
| Panel użytkownika | 28 |
| Zabezpieczenie drukarki | 29 |
| Zamawianie materiałów eksploatacyjnych | 30 |
| Ustawienia drukarki..... | 31 |
| 5 Zdejmowanie opakowania..... | 33 |
| 6 Podłączenie drukarki..... | 35 |
| Podłączenie drukarki do komputera lub do sieci | 36 |
| Potączenie bezpośrednie..... | 36 |
| Potączenie Ethernet..... | 36 |
| Potączenie bezprzewodowe (tylko model Dell C1765nfw) | 37 |
| Zmiana konfiguracji połączenia bezprzewodowego | 42 |

| | |
|---|-----------|
| Podłączanie do linii telefonicznej | 43 |
| Włączanie drukarki | 44 |
| 7 Ustawienia drukarki | 47 |
| Ustawienia wstępne wprowadzane z panelu użytkownika | 47 |
| Konfigurowanie drukarki z wykorzystaniem płyty <i>Software and Documentation</i> | 51 |
| 8 Ustawianie adresu IP | 53 |
| Przypisanie adresu sieciowego | 53 |
| Panel użytkownika..... | 53 |
| Tool Box..... | 54 |
| Weryfikacja ustawień IP | 55 |
| Panel użytkownika..... | 55 |
| Raport ustawień drukarki | 55 |
| Polecenie ping..... | 55 |
| 9 Wkładanie papieru | 57 |
| Umieszczanie nośników druku w podajniku wielofunkcyjnym (MPF) | 57 |
| Wkładanie nośników druku do podajnika priorytetowego (PSI) | 62 |
| 10 Instalowanie sterowników drukarki w komputerach z systemem Windows®..... | 65 |
| Ustalenie statusu sterownika drukarki przed instalacją | 65 |
| Zmiana ustawień zapory przed instalowaniem oprogramowania drukarki | 65 |
| Ustawienia połączeń bezpośrednich | 65 |
| Instalowanie sterownika drukarki w komputerze hosta..... | 65 |
| Instalowanie sterownika XML Paper Specification (XPS)..... | 66 |
| Konfiguracja połączenia sieciowego | 68 |
| Konfiguracja drukarki sieciowej w sieci lokalnej | 68 |
| Konfiguracja drukarki sieciowej w sieci w sieci zdalnej..... | 72 |
| Konfigurowanie usługi Web Services on Devices (WSD) | 76 |
| Dodawanie ról usług drukowania | 76 |
| Ustawienia WSD drukarki | 77 |
| Ustawienia Udostępniania druku | 78 |
| Wskaż i drukuj (Point and Print) | 80 |
| Peer-to-peer (Każdy z każdym)..... | 82 |

| | |
|---|------------|
| 11 Instalowanie sterowników drukarki w komputerach Macintosh | 85 |
| Instalowanie sterowników i oprogramowania..... | 85 |
| Dodawanie drukarki w systemie Mac OS X 10.5 lub nowszym | 85 |
| Dodawanie drukarki w systemie Mac OS X 10.4.11..... | 86 |
| Obsługa drukarki | 89 |
| 12 Panel użytkownika | 91 |
| Obsługa Panelu użytkownika..... | 91 |
| Podświetlany przycisk statusu Wi-Fi WPS (tylko model Dell C1765nfw) | 93 |
| Wprowadzanie znaków z klawiatury numerycznej | 94 |
| Litery i cyfry na klawiaturze | 94 |
| Zmiana liczb lub nazw | 94 |
| Wstawianie pauzy | 94 |
| Wydruk strony ustawień panelu użytkownika | 95 |
| Zmiana języka | 95 |
| Panel użytkownika | 95 |
| Tool Box | 95 |
| Ustawianie opcji Power Saver Timer | 95 |
| 13 Dell™ Printer Configuration Web Tool..... | 97 |
| Przegląd | 97 |
| Konfigurowanie Dell Printer Configuration Web Tool | 97 |
| Wprowadzanie ustawień z poziomu przeglądarki..... | 97 |
| Konfigurowanie z panela użytkownika | 99 |
| Uruchamianie Dell Printer Configuration Web Tool..... | 99 |
| Przegląd elementów menu | 99 |
| Format wyświetlania stron | 101 |
| Górna ramka | 101 |
| Lewa ramka | 102 |
| Prawa ramka | 103 |
| Zmiana ustawień elementów Menu | 104 |
| Szczegóły elementów menu | 104 |
| Printer Status..... | 106 |
| Printer Jobs..... | 107 |
| Printer Settings..... | 108 |
| Print Server Settings | 122 |
| Print Volume | 133 |

| | |
|---|------------|
| Address Book..... | 133 |
| Tray Settings..... | 138 |
| 14 Korzystanie z menu Tool Box..... | 139 |
| Uruchamianie funkcji Tool Box..... | 139 |
| Wykorzystanie funkcji Tool Box do zmiany ustawień drukarki..... | 139 |
| Printer Settings Report..... | 140 |
| Printer Information..... | 140 |
| Menu Settings..... | 140 |
| Reports..... | 142 |
| TCP/IP Settings..... | 143 |
| Tray Settings..... | 143 |
| Defaults Settings..... | 144 |
| Fax Settings..... | 145 |
| Printer Maintenance..... | 146 |
| System Settings..... | 146 |
| Date & Time..... | 148 |
| Paper Density..... | 148 |
| Adjust Transfer Roller..... | 149 |
| Adjust Fusing Unit..... | 149 |
| Registration Adjustment..... | 150 |
| Adjust Altitude..... | 151 |
| Reset Defaults..... | 151 |
| Non-Dell Toner..... | 151 |
| Transfer Roller Refresh Mode..... | 152 |
| Web Link Customization..... | 152 |
| TCP/IP Settings..... | 152 |
| Tray Settings..... | 153 |
| EWS (Embedded Web Server lub Dell Printer Configuration Web Tool)..... | 154 |
| Scan Defaults..... | 154 |
| Fax Defaults..... | 156 |
| Copy Defaults..... | 157 |
| Fax Settings..... | 159 |
| Diagnosis..... | 161 |
| Chart Print..... | 161 |
| Environment Sensor Info..... | 161 |
| Clean Developer..... | 161 |
| Refresh Mode..... | 162 |
| Resetting Defaults..... | 162 |
| 15 Korzystanie z menu drukarki..... | 163 |
| Default Settings..... | 163 |
| Copy Defaults..... | 163 |

| | |
|---|------------|
| Scan Defaults..... | 168 |
| Fax Defaults..... | 172 |
| Print from USB Defaults | 173 |
| Tray Settings..... | 173 |
| Podajnik wielofunkcyjny (MPF) | 173 |
| Report/List | 174 |
| System Settings | 174 |
| Panel Settings | 174 |
| Job History..... | 174 |
| Error History..... | 175 |
| Color Test Page..... | 175 |
| Protocol Monitor | 175 |
| Address Book..... | 175 |
| Fax Activity..... | 175 |
| Printing a Report/List Using the Operator Panel | 175 |
| Printing a Report/List Using the Tool Box | 175 |
| Admin Menu..... | 176 |
| Phone Book | 176 |
| Network | 176 |
| Fax Settings | 181 |
| System Settings | 188 |
| Maintenance | 192 |
| Secure Settings..... | 197 |
| Scan to E-Mail | 198 |
| USB Settings..... | 199 |
| Panel Language..... | 199 |
| Funkcja Panel Lock..... | 200 |
| Włączanie funkcji Panel Lock | 200 |
| Wyłączanie blokowania panelu..... | 200 |
| Resetting Defaults | 201 |
| | |
| 16 Wskazówki dotyczące nośników druku | 203 |
| Papier | 203 |
| Parametry papieru | 203 |
| Zalecany papier | 204 |
| Niewłaściwy papier | 204 |
| Wybór papieru..... | 204 |
| Wybór nośników z nadrukiem i papieru z nagłówkiem | 205 |
| Drukowanie na papierze z nagłówkiem | 205 |
| Wkładanie papieru z nagłówkiem..... | 205 |
| Wybór papieru perforowanego | 206 |
| Koperty | 206 |
| Etykiety | 207 |
| Przechowywanie nośników druku | 207 |

| | |
|---|------------|
| Oznakowanie i parametry nośników druku..... | 208 |
| Obstugiwane formaty papieru | 208 |
| Obstugiwane rodzaje papieru | 209 |
| Parametry rodzajów papieru | 209 |
| 17 Umieszczanie nośników druku | 211 |
| Pojemność..... | 211 |
| Wymiary nośników druku | 211 |
| Umieszczanie nośników druku w podajniku wielofunkcyjnym (MPF) | 211 |
| Umieszczanie kopert w podajniku wielofunkcyjnym (MPF) | 216 |
| Wkładanie papieru z nagłówkiem..... | 218 |
| Umieszczanie nośników druku w podajniku priorytetowym (PSI)..... | 219 |
| Umieszczanie kopert w podajniku priorytetowym (PSI) | 221 |
| Wkładanie papieru z nagłówkiem..... | 223 |
| Umieszczanie nośników druku – druk dwustronny ręczny | 224 |
| Korzystając z podajnika wielofunkcyjnego (MPF)..... | 224 |
| Wkładanie nośników druku do podajnika priorytetowego (PSI)..... | 225 |
| Przedłużenie tacy odbiorczej..... | 226 |
| | |
| Drukowanie, kopiowanie, skanowanie i faksowanie... 227 | |
| | |
| 18 Drukowanie | 229 |
| Jak prawidłowo drukować | 229 |
| Jak przechowywać nośniki druku | 229 |
| Jak unikać blokowania się papieru | 229 |
| Zlecenie zadania druku..... | 229 |
| Kasowanie zadań druku..... | 230 |
| Kasowanie z poziomu panelu użytkownika..... | 230 |
| Kasowanie zadania z poziomu Windows | 230 |
| Drukowanie bezpośrednie z pamięci masowych USB..... | 231 |
| Obstugiwane formaty plików | 231 |
| Drukowanie pliku z pamięci USB. | 231 |
| Wydruk raportu..... | 231 |
| | |
| 19 Kopiowanie..... | 233 |
| Wkładanie papieru do kopiowania | 233 |
| Przygotowanie dokumentów | 233 |
| Kopiowanie dokumentów umieszczanych na szybie | 233 |

| | |
|--|------------|
| Kopiowanie dokumentów umieszczanych w podajniku ADF | 235 |
| Ustawianie parametrów kopiowania | 235 |
| Number of Copies | 235 |
| Color..... | 236 |
| Collated | 236 |
| Reduce/Enlarge..... | 237 |
| Document Size..... | 238 |
| Original Type..... | 238 |
| Lighter/Darker | 239 |
| Sharpness | 239 |
| Auto Exposure | 240 |
| Multiple-Up..... | 240 |
| Margin Top/Bottom..... | 241 |
| Margines lewy/prawy | 241 |
| Margin Middle..... | 242 |
| Zmiana ustawień domyślnych..... | 243 |
| | |
| 20 Skanowanie | 245 |
| Przegląd skanowania | 245 |
| Skanowanie z panelu użytkownika – skanowanie do aplikacji | 246 |
| Skanowanie z panelu użytkownika – skanowanie do WSD | 247 |
| Ustawienia urządzenia przy skanowaniu do WSD..... | 247 |
| Przebieg skanowania WSD | 247 |
| Skanowanie poprzez sterownik TWAIN | 248 |
| Skanowanie poprzez sterownik Windows (WIA) | 248 |
| Skanowanie do komputera osobistego lub serwera poprzez SMB/FTP..... | 249 |
| Przegląd..... | 249 |
| Potwierdzanie nazwy i hasła użytkownika | 251 |
| Określanie miejsca zapisu dokumentu | 252 |
| Konfigurowanie ustawień drukarki..... | 259 |
| Przesyłanie zeskanowanego pliku siecią..... | 263 |
| Skanowanie do urządzeń masowych USB | 264 |
| Wysyłanie poczty e-mail z zeskanowaną treścią..... | 265 |
| Ustawienia książki adresowej e-mail..... | 265 |
| Wysyłanie poczty e-mail z zeskanowanym plikiem..... | 266 |
| | |
| 21 Faksowanie | 267 |
| Konfigurowanie ustawień początkowych faksu..... | 267 |
| Ustawianie kraju | 267 |
| Ustawianie ID drukarki..... | 267 |
| Ustawianie daty i godziny | 268 |

| | |
|---|------------|
| Zmiana trybu pracy zegara..... | 268 |
| Ustawienia dźwięków | 269 |
| Głośność słuchawki | 269 |
| Głośność dzwonka..... | 269 |
| Wprowadzanie ustawień faksu | 269 |
| Zmiana ustawień faksu | 269 |
| Dostępne opcje ustawień faksu | 270 |
| Wysyłanie faksu..... | 272 |
| Umieszczanie oryginału w podajniku ADF..... | 272 |
| Umieszczanie oryginału na szybie skanera..... | 272 |
| Rozdzielczość..... | 273 |
| Typ oryginału | 273 |
| Ustawianie jasności | 274 |
| Automatyczne wysyłanie faksu | 274 |
| Ręczne wysyłanie faksu..... | 275 |
| Potwierdzenie transmisji | 275 |
| Automatyczne ponowne wybieranie | 275 |
| Wysyłanie faksu z opóźnieniem..... | 276 |
| Wysyłanie faksu poprzez sterownik (Direct Fax) | 276 |
| Przykład | 276 |
| Odbieranie faksu | 280 |
| Ogólne informacje dotyczące odbierania faksu | 280 |
| Umieszczanie papieru do odbierania faksów..... | 280 |
| Automatyczny odbiór faksu w trybie faks | 280 |
| Ręczny odbiór faksu w trybie telefon..... | 280 |
| Urządzenie odbiera dokument | 280 |
| Ręczny odbiór faksu poprzez telefon zewnętrzny..... | 280 |
| Odbiór faksów w trybie DRPD | 281 |
| Odbiór faksów do pamięci | 281 |
| Łączenie odbioru | 281 |
| Automatyczne wybieranie | 282 |
| Speed Dialing..... | 282 |
| Zapisywanie numeru do szybkiego wybierania | 282 |
| Wysyłanie faksu za pomocą szybkiego wybierania..... | 282 |
| Wybieranie grupowe..... | 283 |
| Ustawienia wybierania grupowego..... | 283 |
| Edytowanie wybierania grupowego | 283 |
| Wysyłanie faksu za pomocą wybierania grupowego (transmisja do wielu adresów) | 284 |
| Drukowanie listy książki adresowej..... | 284 |
| Inne sposoby faksowania | 285 |
| Korzystanie z trybu bezpiecznego odbioru | 285 |
| Korzystanie z automatycznej sekretarki | 286 |
| Korzystanie z modemu komputera | 286 |
| Wydruk raportu | 287 |

| | |
|---|------------|
| Zmiana ustawień domyślnych faksowania | 287 |
| Praca drukarki | 289 |
| 22 Korzystanie z oprogramowania drukarki (tylko w Windows®)..... | 291 |
| Okno Printer Status | 291 |
| Status Monitor Console..... | 291 |
| Dell Supplies Management System..... | 291 |
| Quick Launch Utility..... | 292 |
| Edytor książki adresowej | 293 |
| ScanButton Manager | 293 |
| Dell ScanCenter | 294 |
| 23 Komunikaty drukarki | 295 |
| 24 Specyfikacja..... | 301 |
| Kompatybilność z systemami operacyjnymi | 301 |
| Zasilanie..... | 301 |
| Gabaryty | 301 |
| Pamięć..... | 301 |
| Emulacja Description Language (PDL)/Emulation, system operacyjny i interfejs | 301 |
| Kompatybilność z MIB | 302 |
| Miejsce użytkowania | 302 |
| Kable połączeniowe | 303 |
| Parametry kopiowania..... | 304 |
| Parametry techniczne skanera..... | 304 |
| Parametry techniczne faksu | 305 |
| Konserwacja drukarki | 307 |
| 25 Konserwacja drukarki | 309 |
| Ustalanie poziomu zużycia materiałów eksploatacyjnych..... | 309 |
| Zmniejszenie zużycia materiałów eksploatacyjnych..... | 309 |
| Przechowywanie nośników druku | 309 |

| | |
|--|------------|
| Przechowywanie materiałów eksploatacyjnych | 310 |
| Wymiana kaset z tonerem..... | 310 |
| Wymywanie kaset z tonerem | 310 |
| Wkładanie kaset z tonerem | 312 |
| Czyszczenie drukarki wewnątrz..... | 313 |
| Czyszczenie czujnika gęstości tonera kolorowego (CTD)..... | 316 |
| Ustawianie rejestracji koloru | 317 |
| Autokorekcja..... | 317 |
| Wydruk karty rejestracji koloru | 318 |
| Wprowadzanie wartości..... | 319 |
| Czyszczenie skanera | 320 |
| Czyszczenie rolki podajnika ADF..... | 322 |
| | |
| 26 Usuwanie zablokowanego papieru..... | 323 |
| Zapobieganie blokowaniu się nośników | 323 |
| Określanie miejsca zablokowania papieru..... | 324 |
| Usuwanie papieru zablokowanego w podajniku ADF | 325 |
| Usuwanie blokady papieru z przodu drukarki | 329 |
| Usuwanie blokady papieru w tylnej części drukarki | 330 |
| Usuwanie papieru zablokowanego w obszarze tacy odbiorczej | 332 |
| | |
| Usuwanie usterek..... | 337 |
| | |
| 27 Usuwanie usterek..... | 339 |
| Podstawowe problemy z pracą drukarki..... | 339 |
| Problemy z wyświetlaczem..... | 339 |
| Problemy z drukowaniem | 339 |
| Problemy z jakością druku | 341 |
| Blokada papieru | 350 |
| Zablokowanie w trakcie pobierania papieru | 350 |
| Zablokowanie na skutek pobierania wielu arkuszy jednocześnie | 351 |
| Problemy z kopiowaniem..... | 352 |
| Problemy z faksowaniem | 352 |
| Problemy ze skanowaniem | 353 |
| Problemy ze sterownikiem skanera/oprogramowaniem urządzenia..... | 355 |
| Problemy z łącznością bezprzewodową (tylko Dell C1765nfw Color Multifunction Printer) | 356 |

| | |
|--------------------------|-----|
| Inne problemy | 356 |
| Kontakt z serwisem | 356 |

| | |
|----------------|-----|
| Dodatki: | 357 |
|----------------|-----|

| | |
|--|------------|
| Dodatki..... | 359 |
| Polityka pomocy technicznej firmy Dell™ | 359 |
| Usługi dostępne przez Internet | 359 |
| Gwarancja i zwroty | 360 |
| Informacje dotyczące przetwarzania odpadów | 360 |
| Kontakt z firmą Dell | 360 |

Przed rozpoczęciem pracy

| | |
|---|----|
| Wskazówki, uwagi i ostrzeżenia..... | 17 |
| 1 Przewodnik użytkownika wielofunkcyjnego urządzenia kolorowego Dell™ C1765nf/C1765nfw..... | 19 |
| 2 Wyszukiwanie informacji..... | 21 |
| 3 Funkcje specjalne | 23 |
| 4 Informacje ogólne..... | 25 |

Wskazówki, uwagi i ostrzeżenia



WSKAZÓWKA: zawiera ważne informacje, które pozwalają lepiej wykorzystać możliwości drukarki.



UWAGA: sygnalizuje możliwość uszkodzenia sprzętu lub utraty danych i mówi, jak tego uniknąć.



OSTRZEŻENIE: ostrzega przed możliwością zniszczenia urządzenia, doznania uszczerbku na zdrowiu lub zagrożenia życia.

Producent zastrzega sobie możliwość dokonania zmian w niniejszej dokumentacji bez powiadomienia.

© 2013 Dell Inc. Wszelkie prawa zastrzeżone.

Powielanie niniejszej dokumentacji w jakikolwiek sposób bez uprzedniej, pisemnej zgody Dell Inc. jest surowo zabronione.

W tekście pojawiają się znaki towarowe: *Dell* oraz logo *DELL* są znakami towarowymi Dell Inc.; *Microsoft*, *Windows*, *Windows Server*, *Windows Vista* oraz *Internet Explorer* są znakami towarowymi lub zarejestrowanymi znakami towarowymi Microsoft Corporation w USA i/lub innych krajach. *Macintosh* oraz *Mac OS* są znakami towarowymi Apple Inc., zarejestrowanymi w USA i innych krajach. *Wi-Fi* jest zarejestrowanym znakiem handlowym Wi-Fi Alliance. *Wi-Fi Protected Setup*, *WPA*, oraz *WPA2* są znakami towarowymi Wi-Fi Alliance.

XML Paper Specification (XPS): Produkt może korzystać z własności intelektualnej należącej do firmy Microsoft Corporation. Warunki, na jakich firma Microsoft udziela licencji przedmiotowej własności intelektualnej można znaleźć pod adresem <http://go.microsoft.com/fwlink/?LinkId=52369>; *DES*: Niniejszy produkt korzysta z oprogramowania, którego autorem jest Eric Young (eay@mincom.oz.au); *AES*: Copyright © 2003, Dr Brian Gladman, Worcester, UK. Wszelkie prawa zastrzeżone. W produkcie wykorzystano oprogramowanie AES dostarczone przez Dr Briana Gladmana na warunkach licencyjnych BSD; *TIFF (libtiff)*: Copyright © 1988-1997 Sam Leffler and Copyright © 1991-1997 Silicon Graphics, Inc.; *ICC Profile (Little cms)*: Copyright© 1998-2004 Marti Maria.

Pozostałe znaki towarowe lub nazwy towarowe wykorzystywane w niniejszej dokumentacji odnoszą się do podmiotów zgłaszających roszczenia do określonych znaków i nazw towarowych lub produktów. Dell Inc. nie rości sobie żadnych praw w stosunku do znaków handlowych i nazw handlowych poza swoimi własnymi.

Oprogramowanie drukarki wykorzystuje niektóre kody zdefiniowane przez Independent JPEG Group.

OGRANICZONE PRAWA RZĄDU STANÓW ZJEDNOCZONYCH

Niniejsze oprogramowanie i dokumentacja objęte są OGRANICZONYMI PRAWAMI. Oznacza to, że Rząd USA ma ograniczone prawo do korzystania, powielania lub ujawniania niniejszych treści zgodnie z zapisem podpunktu (c)(1)(ii) paragrafu Rights in Technical Data and Computer Software zawartego w DFARS 252.227-701 oraz wytycznych FAR mających tu zastosowanie: Dell Inc., One Dell Way, Round Rock, Texas, 78682, USA.

Kwiecień 2013 Wersja A01

Przewodnik użytkownika wielofunkcyjnego urządzenia kolorowego Dell™ C1765nf/C1765nfw

Klikając na linki znajdujące się po lewej stronie, uzyskamy informacje na temat funkcji, opcji i działania kolorowego urządzenia wielofunkcyjnego Dell C1765nf/C1765nfw. Inne informacje techniczne kolorowej drukarki Dell C1765nf/C1765nfw znajdują się w rozdziale „Wyszukiwanie informacji” na stronie 21.

 **WSKAZÓWKA:** W niniejszej instrukcji słowo „drukarka” odnosi się do kolorowego urządzenia wielofunkcyjnego Dell C1765nf/C1765nfw.

Przyjęte konwencje

Użyte w niniejszej instrukcji symbole i czcionki należy interpretować w następujący sposób:

- Pogrubiony tekst** : • Nazwa przycisków sprzętu na panelu użytkownika.
• Nazwy ekranów pojawiających się na wyświetlaczu LCD.
• Okna menu, polecenia, okna oraz pola dialogowe wyświetlane na ekranie komputera.
- Teksty czcionką Courier New** : • Menu i komunikaty wyświetlane na panelu LCD.
• Znaki wprowadzane z komputera.
• Ścieżki katalogów.
- < >** : • Klawisze na klawiaturze komputera.
- : • Wskazuje na komputerze na ścieżkę do określonego elementu w ramach procedury.
- „ ”** : • Odwołania do innych miejsc w tej instrukcji.
• Znaki wprowadzane z panelu użytkownika.
• Komunikaty wyświetlane na ekranie komputera.

Wyszukiwanie informacji

WSKAZÓWKA: Elementy graficzne wykorzystane w niniejszej instrukcji przedstawiają kolorowe urządzenie wielofunkcyjne Dell™ C1765nfw, chyba że podano inaczej.

To czego szukasz,

- Sterowniki drukarki
- Przewodnik użytkownika

znajdziesz tu.

Płyta *Software and Documentation*

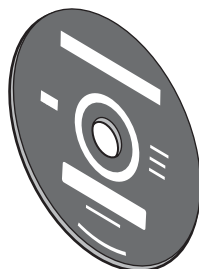

Płyta *Software and Documentation* zawiera film na temat konfiguracji, dokumentację drukarki i sterowniki. Korzystając z płyty można odinstalować/zainstalować ponownie sterowniki lub skorzystać z filmu na temat konfiguracji i dokumentacji technicznej.

Na płycie mogą znajdować się pliki Readme (Czytaj to) z najnowszymi aktualizacjami dotyczącymi zmian technicznych drukarki, jak również zaawansowane technicznie materiały dla doświadczonych użytkowników i personelu technicznego.

Jak korzystać z drukarki

Krótki przewodnik *Quick Reference Guide*

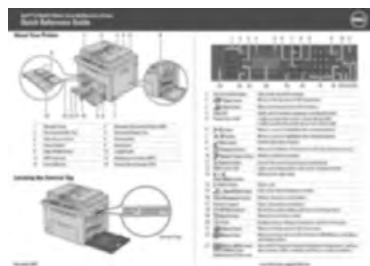

-
- Informacje na temat bezpieczeństwa użytkownika
 - Informacje dotyczące gwarancji

Ważne informacje



OSTRZEŻENIE: Przed przystąpieniem do instalacji i korzystania z drukarki, należy zapoznać się ze wszystkimi instrukcjami bezpieczeństwa zawartymi w rozdziale *Ważne informacje*.

To czego szukasz,

Podłączenie drukarki

znajdziesz tu.

Diagram podłączenia



Usuwanie usterek

Express Service Code i Service Tag

„Usuwanie usterek”, strona 339

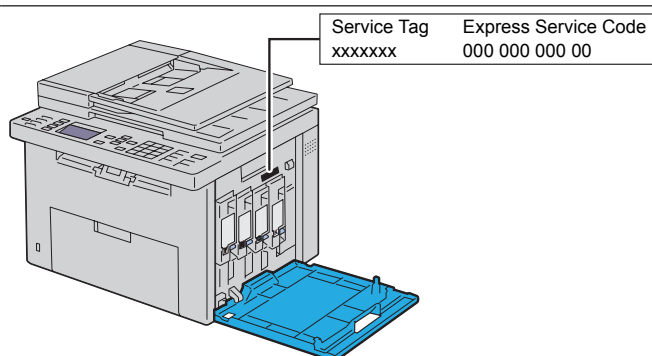

Kod Express Service i numer Service Tag widoczne są na drukarce po otwarciu bocznej pokrywy.

- Najnowsze sterowniki drukarki
- Odpowiedzi na pytania ze strony serwisu technicznego i pomocy technicznej
- Dokumentacja techniczna drukarki

Odwiedź stronę support.dell.com.

Strona support.dell.com dostarcza kilku narzędzi w trybie online, w tym:

- Rozwiązania – podpowiedzi jak rozwiązywać problemy, teksty techniczne oraz kursy online
- Aktualizacje – aktualizacje informacji dotyczące komponentów, na przykład sterownika drukarki
- Obsługa klienta – informacje kontaktowe, status zamówień, gwarancja oraz informacje dotyczące napraw
- Pliki do pobrania – sterowniki
- Instrukcje obsługi – dokumentację techniczną i parametry techniczne drukarki

Wejść na stronę support.dell.com. Wybierz swój region, i po podaniu kilku informacji uzyskasz dostęp do narzędzi pomocy i informacji.

Funkcje specjalne

W tym rozdziale znajduje się opis funkcji specjalnych oraz odsyłacze do sekcji zawierających szczegółowe informacje o ich temat.

Skanowanie do urządzeń masowych USB

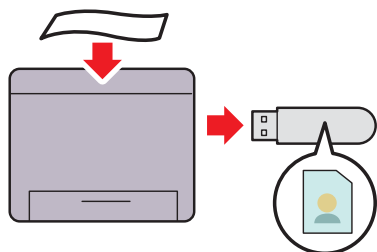

Kolorowe urządzenie wielofunkcyjne Dell™ C1765nf/C1765nfw nie wymaga podłączenia do komputera, aby można było podłączyć pamięć masową USB i zapisać na niej zeskanowane informacje. Po włożeniu urządzenia masowego USB do portu w drukarce, można bezpośrednio zapisać zeskanowane informacje na urządzeniu masowym USB.

Więcej informacji znajduje się w rozdziale „Skanowanie do urządzeń masowych USB” na stronie 264.

Druk 2-stronny (dupleks ręczny)

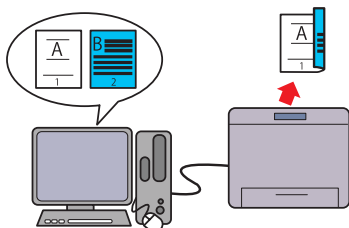

Duplex ręczny oznacza konieczność ręcznego przekładania kartki, aby wydrukować dwie lub więcej stron dokumentu po obu stronach jednej kartki. Dzięki tej funkcji możliwe jest zmniejszenie zużycia papieru.

Szczegółowe informacje znajdują się w rozdziale „Umieszczanie nośników druku – druk dwustronny ręczny” na stronie 224.

Drukowanie wielu stron na jednej kartce papieru (druk wielostronicowy)

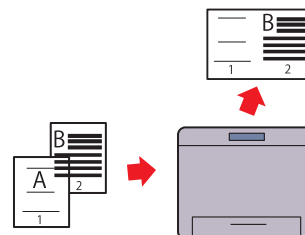

Druk wielostronicowy umożliwia drukowanie wielu stron dokumentu na jednym arkuszu papieru. Dzięki tej funkcji możliwe jest zmniejszenie zużycia papieru.

Więcej informacji znajduje się w rozdziale „Multiple-Up” na stronie 240.

Drukowanie z pamięci USB (drukowanie bezpośrednio poprzez USB)

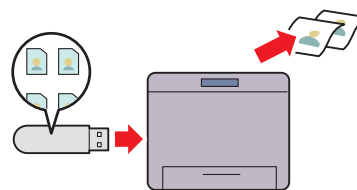

Funkcja drukowania z pamięci USB pozwala na bezpośrednie drukowanie z urządzeń masowych USB bez włączania komputera. Dzięki tej funkcji można w szybko i prosty sposób realizować zadania druku bez konieczności uruchamiania komputera i aplikacji.

Więcej informacji, patrz „Drukowanie bezpośrednio z pamięci masowych USB” na stronie 231.

**Drukowanie poprzez łącze bezprzewodowe
(druk bezprzewodowy)
(tylko model Dell C1765nfw)**

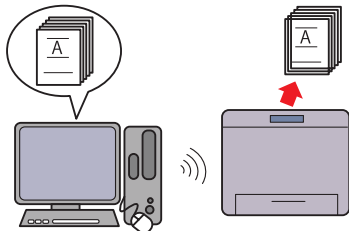

Łącze bezprzewodowe LAN pozwala na umieszczenie drukarki w dogodnym miejscu, bez potrzeby przewodowego połączenia drukarki z komputerem.

Więcej informacji, patrz „Połączenie bezprzewodowe (tylko model Dell C1765nfw)” na stronie 37.

Informacje ogólne

W tym rozdziale znajdują się ogólne informacje na temat kolorowego urządzenia wielofunkcyjnego Dell™ C1765nf/C1765nfw.

WSKAZÓWKA: Elementy graficzne wykorzystane w niniejszej instrukcji przedstawiają kolorowe urządzenie wielofunkcyjne Dell™ C1765nfw, chyba że podano inaczej.

Widok z przodu

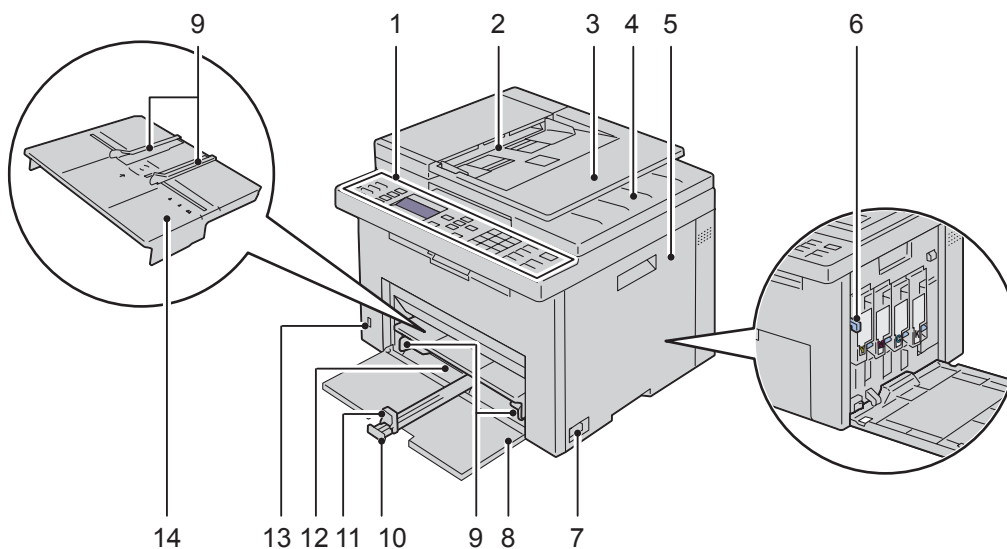

| | | | |
|----|---------------------------|----|--|
| 1 | Panel użytkownika | 2 | Automatyczny podajnik dokumentów (ADF) |
| 3 | Podajnik dokumentów | 4 | Taca odbiorcza |
| 5 | Pokrywa dostępu do tonera | 6 | Czyścik głowicy drukującej |
| 7 | Wyłącznik zasilania | 8 | Pokrywa przednia |
| 9 | Prowadnice poprzeczne | 10 | Przedłużenie podajnika MPF |
| 11 | Prowadnica wzdłużna | 12 | Podajnik wielofunkcyjny (MPF) |
| 13 | Port USB z przodu | 14 | Priorytetowy podajnik arkuszy (PSI) |

Widok z tyłu

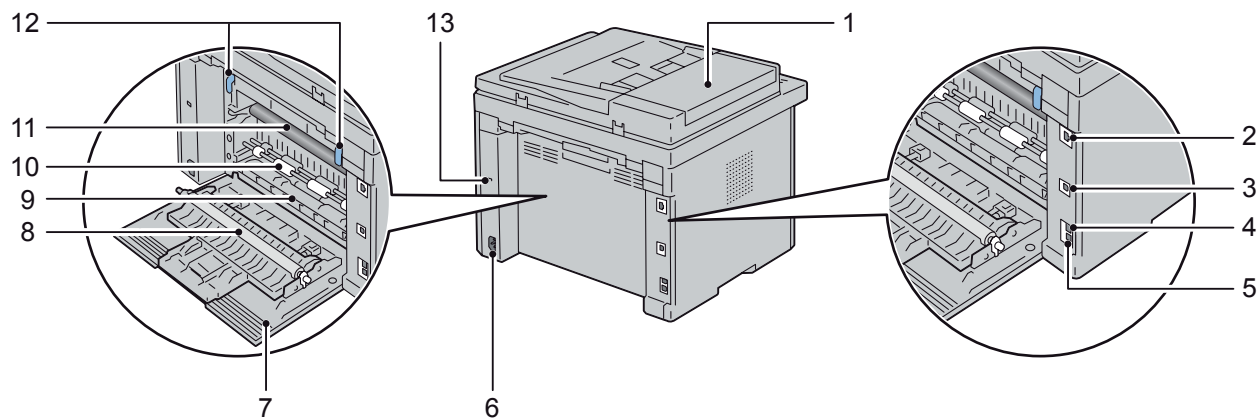

| | | | |
|----|----------------------------------|----|-------------------------|
| 1 | Pokrywa podajnika automatycznego | 2 | Port Ethernet |
| 3 | Port USB | 4 | Gniazdo wtyczki |
| 5 | Gniazdo telefonu | 6 | Kabel zasilania |
| 7 | Pokrywa tylna | 8 | Rolki transferowe |
| 9 | Podpórka papieru | 10 | Rolki podajnika papieru |
| 11 | Zespół obrazowania | 12 | Dźwignie |
| 13 | Gniazdo blokady | | |

Wymagania dotyczące miejsca

Drukarkę należy ustawić w takim miejscu, aby zapewnić swobodne korzystanie z podajników i otwieranie pokryw.

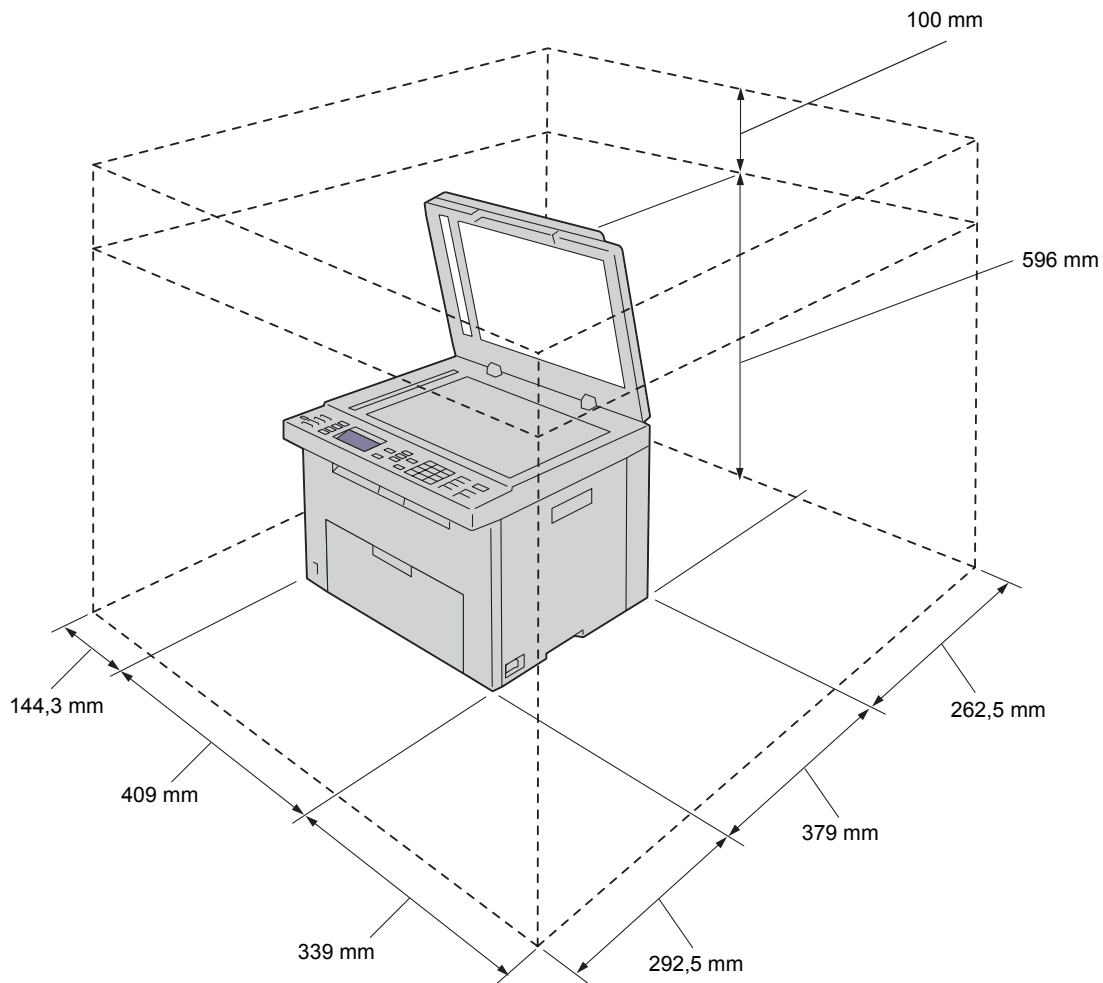

△ UWAGA: Aby zapewnić wydruki bez zniekształceń i bezawaryjną pracę drukarki, należy unikać pozostawiania drukarki z otwartą pokrywą przednią w bezpośrednim działaniu słońca.

Automatyczny podajnik dokumentów (ADF)

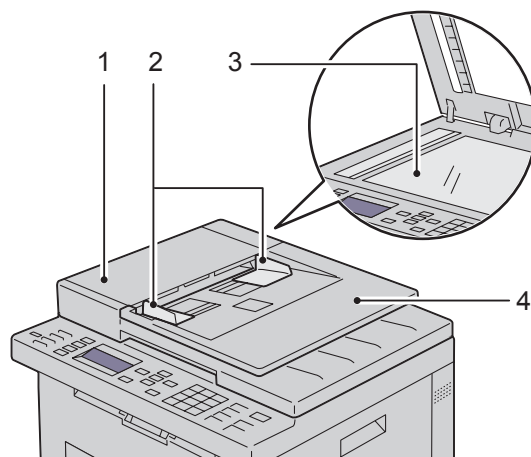

- | | |
|---|-----------------------|
| 1 | Pokrywa podajnika ADF |
| 2 | Prowadnice |
| 3 | Szyba skanowania |
| 4 | Podajnik dokumentów |

Panel użytkownika

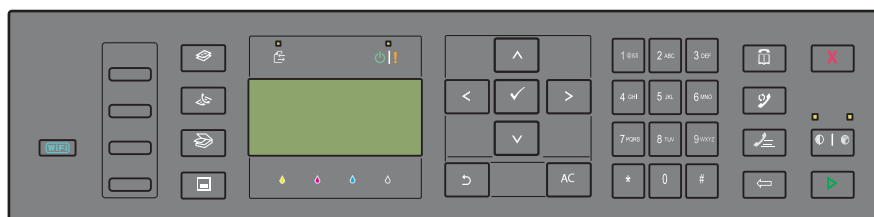

Więcej informacji na temat panelu użytkownika znajduje się w rozdziale „Panel użytkownika” na stronie 91.

Zabezpieczenie drukarki

W celu zabezpieczenia drukarki przed kradzieżą można użyć blokady Kensington, która stanowi wyposażenie dodatkowe.

Blokadę Kensington należy włożyć do gniazda blokady.

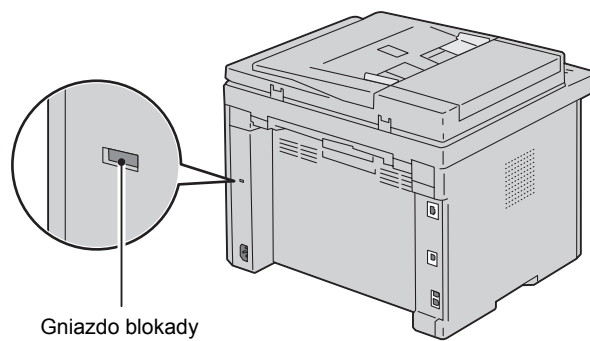

Szczegółowe informacje znajdują się w instrukcji dostarczanej z blokadą Kensington.

Zamawianie materiałów eksploatacyjnych

Używając drukarki podłączonej do sieci, można zamówić materiały eksploatacyjne z firmy Dell przez Internet. W przeglądarce internetowej wprowadź adres IP drukarki, uruchom **Dell Printer Configuration Web Tool** i kliknij na **Order Supplies at:**, aby zamówić toner do drukarki.

Kasety z tonerem mogą również być zamawiane w następujący sposób:

- 1** Kliknij **Start** → **Wszystkie programy** → **Dell Printers** → **Dell C1765 Color Multifunction Printer** → **Dell Supplies Management System**.
Pojawi się okno **Dell Supplies Management System**.
- 2** Wybierz drukarkę z listy **Select Printer Model**.
- 3** Jeśli zamówienie składane jest przez Internet:
 - a** Wybierz adres strony internetowej z listy **Select Reorder URL**.
 - b** Kliknij the **Visit Dell printer supplies ordering web site**.
Pojawi się okno **Dell C1765nf/C1765nfw Color MPF – Dell Supplies Management System**.
 - c** Wprowadź numer seryjny **Service Tag**, a następnie kliknij **OK**.
Numer seryjny znajduje się po wewnętrznej stronie pokrywy tonera. Pojawi się strona internetowa z materiałami eksploatacyjnymi firmy Dell.

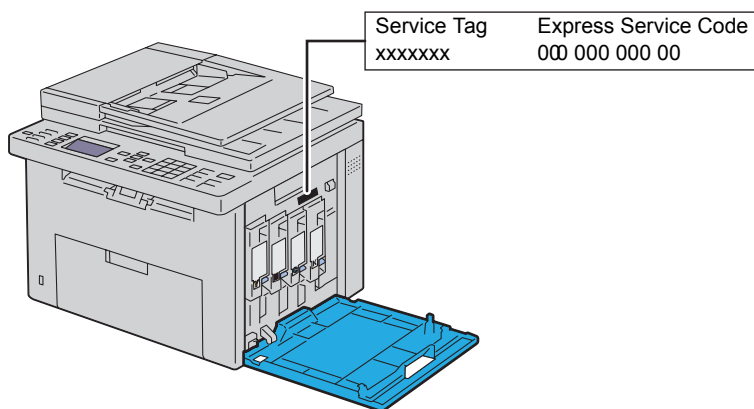

Jeśli zamówienie jest składane telefonicznie, zadzwoń pod numer, który znajduje się pod nagłówkiem **Order by Phone**.

Ustawienia drukarki

| | | |
|----|---|----|
| 5 | Zdejmowanie opakowania..... | 33 |
| 6 | Podłączenie drukarki | 35 |
| 7 | Konfigurowanie drukarki | 47 |
| 8 | Ustawienie adresu IP | 53 |
| 9 | Wkładanie papieru | 57 |
| 10 | Instalowanie sterowników drukarki w komputerach z systemem Windows®..... | 65 |
| 11 | Instalowanie sterowników drukarki w komputerach Macintosh..... | 85 |

Zdejmowanie opakowania

W tym rozdziale znajdują się ogólne informacje na temat kolorowego urządzenia wielofunkcyjnego Dell™ C1765nf/C1765nfw.

WSKAZÓWKA: Elementy graficzne wykorzystane w niniejszej instrukcji przedstawiają kolorowe urządzenie wielofunkcyjne Dell™ C1765nfw, chyba że podano inaczej.

- 1 Rozpakuj urządzenie.

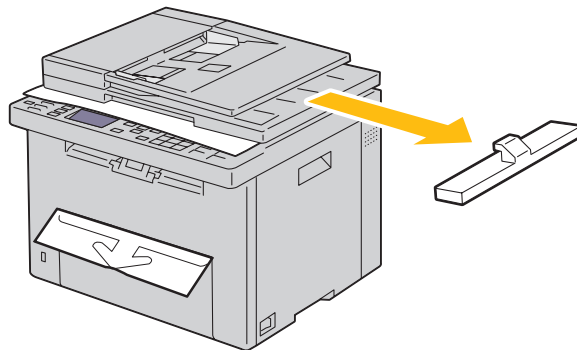

- 2 Podnieś i otwórz pokrywę dokumentów.

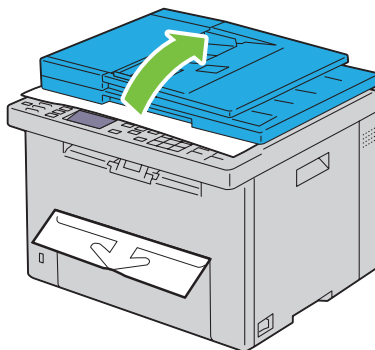

- 3 Zdejmij z szyby skanera papier ochronny.

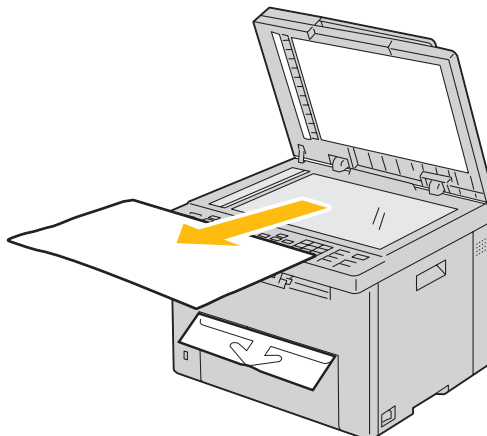





Podłączenie drukarki

Kabel podłączeniowy kolorowego urządzenia wielofunkcyjnego Dell™ C1765nf/C1765nfw musi spełniać następujące wymagania:

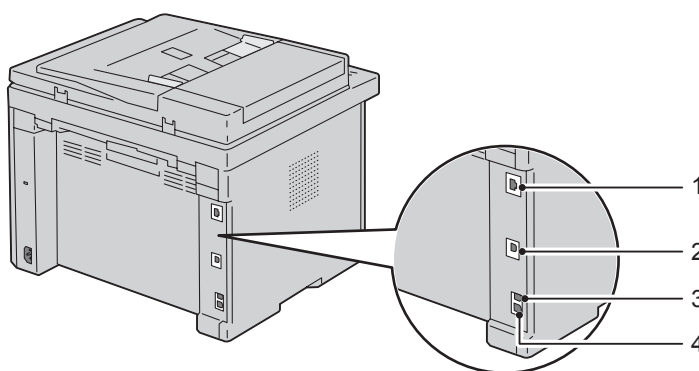
| Typ połączenia | Parametry połączenia |
|----------------------|--|
| Bezprzewodowo | IEEE 802.11b/802.11g (tylko model Dell C1765nfw) |
| USB | Kompatybilność z USB 2.0 |
| Ethernet | 10 Base-T/100 Base-TX compatible |
| Gniazdo wtyczki | RJ11 |
| Gniazdo telefoniczne | RJ11 |

 **WSKAZÓWKA:** Elementy graficzne wykorzystane w niniejszej instrukcji przedstawiają kolorowe urządzenie wielofunkcyjne Dell™ C1765nfw, chyba że podano inaczej.



| | | |
|---|----------------------|--|
| 1 | Port Ethernet |  |
| 2 | USB Port |  |
| 3 | Gniazdo wtyczki | LINE  |
| 4 | Gniazdo telefoniczne | PHONE  |

Podłączenie drukarki do komputera lub do sieci

Połączenie bezpośrednie

Drukarka lokalna jest to drukarka podłączona do danego komputera za pomocą kabla USB. Jeśli drukarka podłączona jest do sieci, patrz rozdział „Połączenie Ethernet” na stronie 36.

Aby podłączyć drukarkę do komputera:

- 1 Upewnij się, że drukarka, komputer i wszystkie inne urządzenia dodatkowe są wyłączone, a wtyczki wyjęte z gniazdek.
- 2 Podłącz mniejszą wtyczkę kabla USB do portu na tylnej ścianie drukarki.

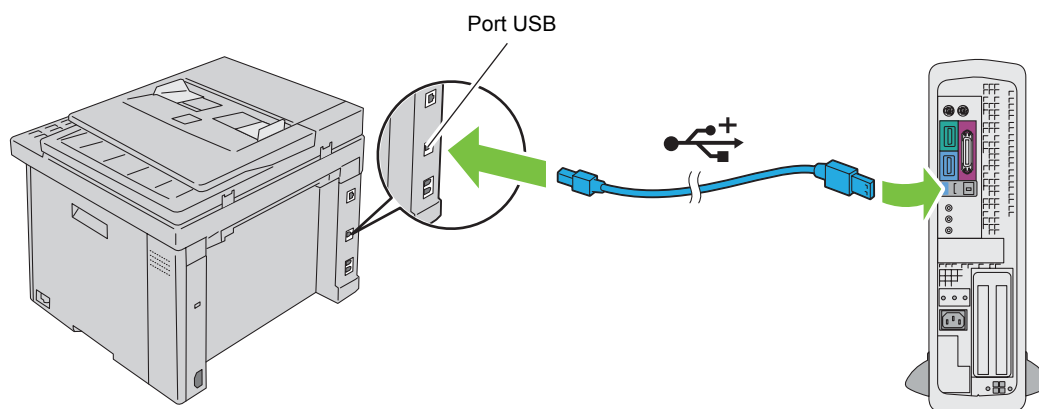

- 3 Drugi koniec kabla podłącz do portu USB w komputerze.

△ UWAGA: Nie podłączaj kabla USB drukarek do portów USB znajdujących się w klawiaturze.

Połączenie Ethernet

Aby podłączyć drukarkę do komputera:

- 1 Upewnij się, że drukarka, komputer i inne podłączone urządzenia zostały wyłączone, a wszystkie kable rozłączone.
- 2 Podłącz kabel Ethernet.

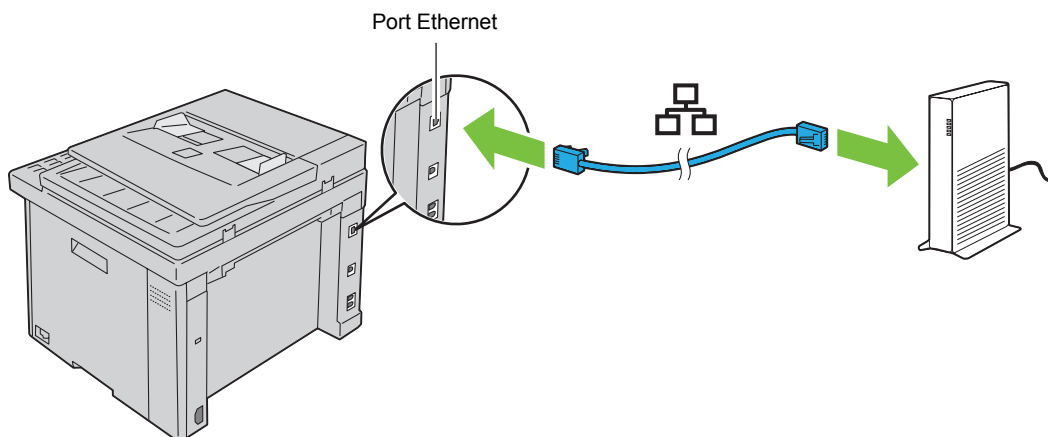

WSKAZÓWKA: Podłącz kabel Ethernet tylko wtedy, gdy konieczne jest skonfigurowanie połączenia przewodowego.

Aby podłączyć drukarkę do sieci, włoż jeden wtyk kabla Ethernet do gniazda Ethernet znajdującego się z tyłu drukarki, a drugi koniec do do portu LAN lub koncentratora LAN.

Konfiguracja połączenia bezprzewodowego, patrz „Połączenie bezprzewodowe (tylko model Dell C1765nfw)” na stronie 37.

Połączenie bezprzewodowe (tylko model Dell C1765nfw)

Parametry techniczne adaptera komunikacji bezprzewodowej są następujące:

| Kategoria | Parametr |
|--------------------------------|--|
| Przyłącze | Bezprzewodowe |
| Standard przyłącza | IEEE 802.11b/802.11g/802.11n pasmo zgodne z normami |
| Bandwidth | 2.4 GHz |
| Szybkość transferu danych | Tryb IEEE 802.11b: 11, 5.5, 2, 1 Mbps Tryb IEEE 802.11g: 54, 48, 36, 24, 18, 12, 9, 6 Mbps |
| Bezpieczeństwo | 64 (klucz 40-bitowy)/ 128 (klucz 104-bitowy) WEP, WPA-PSK (TKIP, AES), WPA2-PSK (AES)(IEEE 802.1x funkcja atestacyjna WPA 1x nie odpowiada), tryb mieszany PSK |
| Wi-Fi Protected Setup®(WPS) *1 | Konfiguracja jednym przyciskiem (PBC), numer PIN (PIN) |

*1 Zgodny WPS 2.0. WPS 2.0 działa z punktami dostępowymi o następującym szyfrowaniu: tryb mieszany PSK, WPA-PSK AES, WPA2-PSK AES, WPA-PSK TKIP, otwarte (No Security).

Można wybrać jedną z następujących metod konfiguracji komunikacji bezprzewodowej:

WPS-PBC (Przycisk Wi-Fi | WPS) *1

WPS-PBC (menu panelu użytkownika) *1

WPS-PIN *2

Konfiguracja Auto SSID



Konfiguracja ręczna SSID

*1 WPS-PBC (Bezpieczna konfiguracja Wi-Fi za pomocą przycisku) jest metodą uwierzytelniania i rejestrowania urządzeń wymagających konfiguracji bezprzewodowej, poprzez wywołanie WPS-PBC na drukarce za pomocą przycisku **WiFi** (Wi-Fi | WPS) lub poprzez manu panelu użytkownika, a następnie poprzez naciśnięcie przycisku na punkcie dostępowym komunikacji bezprzewodowej (Rejestracja) lub routerze. Ta konfiguracja możliwa jest tylko wtedy, gdy punkt dostępowy obsługuje WPS-PBC. Ta konfiguracja możliwa jest tylko wtedy, gdy punkt dostępowy obsługuje WPS-PBC.

*2 WPS-PIN (bezpieczna konfiguracja Wi-Fi za pomocą numeru PIN) to metoda uwierzytelniania i rejestrowania urządzeń wymaganych do konfiguracji komunikacji bezprzewodowej, polegająca na przypisaniu numeru PIN drukarce i komputerowi. Ta metoda, przeprowadzana poprzez punkt dostępowy, jest możliwa tylko wtedy, gdy punkt dostępowy routera bezprzewodowego współpracuje z WPS.

WPS-PBC (Przycisk Wi-Fi | WPS)

Opcję WPS-PBC (Bezpiecznego konfigurowania Wi-Fi za pomocą przycisku) można rozpocząć poprzez naciśnięcie przycisku **WiFi** (Wi-Fi | WPS).

-  **WSKAZÓWKA:** Opcja WPS-PBC jest dostępna tylko wtedy, gdy punkt dostępowy LAN lub router obsługują WPS-PBC.
-  **WSKAZÓWKA:** Przed rozpoczęciem konfigurowania WPS-PBC za pomocą przycisku **WiFi** (Wi-Fi | WPS), należy sprawdzić, gdzie znajduje się przycisk WPS (nazwa może być inna) na punkcie dostępowym LAN lub routerze. Informacje na temat czynności jakie trzeba wykonać na bezprzewodowym punkcie dostępowym lub routerze w trakcie konfiguracji WPS znajdują się w instrukcji dostarczanej z danym produktem.
-  **WSKAZÓWKA:** Więcej informacji na temat przycisku **WiFi** (Wi-Fi | WPS) znajduje się w rozdziale „Podświetlany przycisk statusu Wi-Fi | WPS (tylko model Dell C1765nfw)” na stronie 93. W przypadku wystąpienia problemu lub wyświetlenia na panelu użytkownika komunikatu o błędzie, patrz „Problemy z łącznością bezprzewodową (tylko Dell C1765nfw Color Multifunction Printer)” na stronie 356.

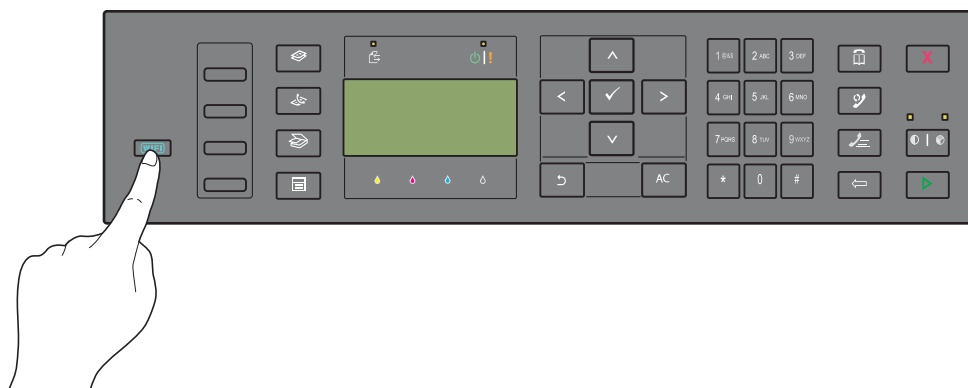

- 1 Naciśnij i przytrzymaj przez 2 sekundy przycisk **WiFi** (Wi-Fi | WPS) na drukarce. Upewnij się, że przycisk **WiFi** (Wi-Fi | WPS) zaczyna migać i na panelu użytkownika pojawił się napis Press WPS Button on WPS Router.



- 2 W ciągu dwóch minut rozpocznij czynności konfigurowania WPS na bezprzewodowym punkcie dostępowym LAN lub routerze.
- 3 Gdy czynności WPS są zakończone powodzeniem i drukarka została zrestartowana, konfigurowanie połączenia bezprzewodowego LAN zostało ukończone.

WPS-PBC (Menu na panelu użytkownika)



Opcję WPS-PBC (Bezpiecznego konfigurowania Wi-Fi za pomocą przycisku) można rozpocząć z panelu użytkownika.

-  **WSKAZÓWKA:** Opcja WPS-PBC jest dostępna tylko wtedy, gdy punkt dostępowy LAN lub router obsługują WPS-PBC.
-  **WSKAZÓWKA:** Przed rozpoczęciem konfigurowania WPS-PBC, należy sprawdzić, gdzie znajduje się przycisk WPS (nazwa może być inna) na punkcie dostępowym LAN lub routerze. Informacje na temat czynności jakie trzeba wykonać na bezprzewodowym punkcie dostępowym lub routerze w trakcie konfiguracji WPS znajdują się w instrukcji dostarczanej z danym produktem.
-  **WSKAZÓWKA:** Wymagane jest podanie hasła, aby wejść do Admin Menu, gdy Panel Lock Set jest ustawiony w pozycji Enable. W takim przypadku, należy wprowadzić hasło i nacisnąć przycisk ✓ (Set).

- 1 Naciśnij  (Menu).
- 2 Naciskaj przycisk **V**, aż pojawi się System, a potem naciśnij przycisk ✓ (Set).
- 3 Naciskaj przycisk **V**, aż pojawi się Admin Menu, a potem naciśnij przycisk ✓ (Set).
- 4 Naciskaj przycisk **V**, aż pojawi się Network, a potem naciśnij przycisk ✓ (Set).
- 5 Naciskaj przycisk **V**, aż pojawi się WPS, a potem naciśnij przycisk ✓ (Set).
- 6 Sprawdź, czy pojawił się Push Button Control potem naciśnij przycisk ✓ (Set).
- 7 Upewnij się, że pojawi się napis Yes, a potem naciśnij przycisk ✓ (Set).
Upewnij się, że wyświetlił się napis Press WPS Button on WPS Router, i w ciągu dwóch minut uruchom WPS-PBC na bezprzewodowym punkcie dostępowym LAN lub na routerze.
- 8 Gdy czynności WPS są zakończone powodzeniem i drukarka została zrestartowana, konfigurowanie połączenia bezprzewodowego LAN zostało ukończone.

WPS-PIN

Kod PIN do konfigurowania WPS-PIN może być ustawiony tylko z panelu użytkownika.

-  **WSKAZÓWKA:** Opcja WPS-PIN jest dostępna tylko wtedy, gdy punkt dostępowy LAN lub router obsługują WPS-PIN.
-  **WSKAZÓWKA:** Wymagane jest podanie hasła, aby wejść do Admin Menu, gdy Panel Lock Set jest ustawiony w pozycji Enable. W takim przypadku, należy wprowadzić hasło i nacisnąć przycisk ✓ (Set).

- 1 Naciśnij  (Menu).
- 2 Naciskaj przycisk **V**, aż pojawi się System, a potem naciśnij przycisk ✓ (Set).
- 3 Naciskaj przycisk **V**, aż pojawi się Admin Menu, a potem naciśnij przycisk ✓ (Set).
- 4 Naciskaj przycisk **V**, aż pojawi się Network, a potem naciśnij przycisk ✓ (Set).
- 5 Naciskaj przycisk **V**, aż pojawi się WPS, a potem naciśnij przycisk ✓ (Set).
- 6 Upewnij się, że pojawił się napis PIN Code, a potem naciśnij przycisk ✓ (Set).
- 7 Zapisz 8 cyfrowy kod PIN, który się wyświetli lub wydrukuj go wybierając Print PIN Code.
Kod PIN jest drukowany.
- 8 Upewnij się, że pojawił się napis Start Configuration, a potem naciśnij przycisk ✓ (Set).

- 9 Upewnij się, że wyświetlił się komunikat `WPS AP Searching`, a potem wprowadź kod PIN wyświetlony w punkcie 7 do bezprzewodowego punktu dostępowego lub routera.

 **WSKAZÓWKA:** Informacje na temat czynności jakie trzeba wykonać na bezprzewodowym punkcie dostępowym lub routerze w trakcie konfiguracji WPS znajdują się w instrukcji dostarczonej z danym produktem.

- 10 Gdy czynności WPS są zakończone powodzeniem i drukarka została zrestartowana, konfigurowanie połączenia bezprzewodowego LAN zostało ukończone.

Konfigurowanie za pomocą funkcji Auto SSID

 **WSKAZÓWKA:** Wymagane jest podanie hasła, aby wejść do `Admin Menu`, gdy `Panel Lock Set` jest ustawiony w pozycji `Enable`. W takim przypadku, należy wprowadzić hasło i nacisnąć przycisk ✓ (`Set`).

- 1 Naciśnij  (`Menu`).
- 2 Naciskaj przycisk **V**, aż pojawi się `System`, a potem naciśnij przycisk ✓ (`Set`).
- 3 Naciskaj przycisk **V**, aż pojawi się `Admin Menu`, a potem naciśnij przycisk ✓ (`Set`).
- 4 Naciskaj przycisk **V**, aż pojawi się `Network`, a potem naciśnij przycisk ✓ (`Set`).
- 5 Naciskaj przycisk **V**, aż pojawi się `Wireless Setup`, a potem naciśnij przycisk ✓ (`Set`).
Drukarka automatycznie wyszukuje punktu dostępowego w sieci bezprzewodowej.
- 6 Naciskaj przycisk **V**, aż pojawi się szukany punkt dostępowy, a potem naciśnij przycisk ✓ (`Set`).
Jeśli szukany punkt dostępowy nie pojawi się, przejdź do rozdziału „Ręczna konfiguracja SSID” na stronie 40.

 **WSKAZÓWKA:** Niektóre ukryte nazwy SSID mogą się nie wyświetlać. Jeśli SSID nie zostaje wykryty, włącz na routerze nadawanie SSID.

- 7 Wprowadź hasło lub klucz WEP.
W przypadku, gdy szyfrowanie na wybranym punkcie dostępowym to WPA, WPA2 lub Mixed, w punkcie 6:
 - Wprowadź hasło i naciśnij przycisk ✓ (`Set`).W przypadku, gdy szyfrowanie na wybranym punkcie dostępowym to WEP, w punkcie 6:
 - Wprowadź klucz WEP i naciśnij przycisk ✓ (`Set`).
- 8 Gdy pojawi się ekran restartu systemu i urządzenie zostanie zrestartowane, konfiguracja połączenia bezprzewodowego LAN została ukończona.

Ręczna konfiguracja SSID

 **WSKAZÓWKA:** Wymagane jest podanie hasła, aby wejść do `Admin Menu`, gdy `Panel Lock Set` jest ustawiony w pozycji `Enable`. W takim przypadku, należy wprowadzić hasło i nacisnąć przycisk ✓ (`Set`).

- 1 Naciśnij  (`Menu`).
- 2 Naciskaj przycisk **V**, aż pojawi się `System`, a potem naciśnij przycisk ✓ (`Set`).
- 3 Naciskaj przycisk **V**, aż pojawi się `Admin Menu`, a potem naciśnij przycisk ✓ (`Set`).

- 4 Naciskaj przycisk **V**, aż pojawi się `Network`, a potem naciśnij przycisk **✓ (Set)**.
- 5 Naciskaj przycisk **V**, aż pojawi się `Wireless Setup`, a potem naciśnij przycisk **✓ (Set)**.
- 6 Naciskaj przycisk **V**, aż pojawi się `Manual Setup`, a potem naciśnij przycisk **✓ (Set)**.
- 7 Wprowadź SSID i naciśnij przycisk **✓ (Set)**.
- 8 Wybierz rodzaj sieci `Infrastructure` lub `Ad-hoc` w zależności od danego środowiska i naciśnij przycisk **✓ (Set)**.
Jeśli wybrałeś `Infrastructure`, przejdź do punktu 9.
Jeśli wybrałeś `Ad-hoc`, przejdź do punktu 10.
- 9 Wybierz rodzaj szyfrowania spośród `No Security`, `Mixed mode PSK`, `WEP`, `WPA-PSK-TKIP`, `WPA2-PSK-AES` i `WEP`.
Jeśli sieć nie będzie zabezpieczona:
 - Naciskaj przycisk **V**, aż pojawi się `No Security`, a potem naciśnij przycisk **✓ (Set)**.
Aby zastosować szyfrowanie w trybie `Mixed PSK`, `WPA-PSK-TKIP`, lub `WPA2-PSK-AES`:
 - a Naciskaj przycisk **V**, aż pojawi się napis `Mixed Mode PSK`, `WPA-PSK-TKIP`, lub `WPA2-PSK-AES`, a następnie naciśnij przycisk **✓ (Set)**.
 - b Wprowadź hasło i naciśnij przycisk **✓ (Set)**.

 **WSKAZÓWKA:** Hasło jest to klucz szyfrujący dla szyfrowania WPA i WPA2, który składa się z 8 do 63 znaków alfanumerycznych. W przypadku niektórych punktów dostępowych i routerów może być nazywany kluczem. Więcej informacji można znaleźć w instrukcji punktu dostępowego lub routera.

Aby zastosować szyfrowanie WEP:

 - a Naciskaj przycisk **V**, aż pojawi się `WEP`, a potem naciśnij przycisk **✓ (Set)**.
 - b Wprowadź klucz WEP i naciśnij przycisk **✓ (Set)**.
 - c Naciśnij **V** w celu zaznaczenia wybranego klucza transmisji od `WEP Key 1` do `WEP Key 4`, a następnie naciśnij przycisk **✓ (Set)**.

Przejdź do punktu 11.
- 10 Wybierz rodzaj szyfrowania pomiędzy `No Security` lub `WEP`. Jeśli sieć nie będzie zabezpieczona:
 - Upewnij się, że pojawił się napis `No Security`, a potem naciśnij przycisk **✓ (Set)**.
Aby zastosować szyfrowanie WEP:
 - a Naciskaj przycisk **V**, aż pojawi się `WEP`, a potem naciśnij przycisk **✓ (Set)**.
 - b Wprowadź klucz WEP i naciśnij przycisk **✓ (Set)**.
 - c Naciśnij **V** w celu zaznaczenia wybranego klucza transmisji od `WEP Key 1` do `WEP Key 4`, a potem naciśnij przycisk **✓ (Set)**.
- 11 Gdy pojawi się ekran restartu systemu i urządzenie zostanie zrestartowane, konfiguracja połączenia bezprzewodowego LAN została ukończona.

Zmiana konfiguracji połączenia bezprzewodowego

Aby dokonać zmiany konfiguracji połączenia bezprzewodowego ze swojego komputera wykorzystując połączenie Ethernet lub połączenie bezprzewodowe, należy wykonać poniższe kroki.

WSKAZÓWKA: Aby zmienić konfigurację połączenia bezprzewodowego wykorzystując połączenie bezprzewodowe, należy upewnić się, że konfiguracja połączenia bezprzewodowego została zakończona zgodnie z punktem „Połączenie bezprzewodowe (tylko model Dell C1765nfw)” na stronie 37.

WSKAZÓWKA: Dostępne są następujące ustawienia, gdy tryb pracy sieci jest ustawiony na Infrastructure podczas realizacji punktu „Połączenie bezprzewodowe (tylko model Dell C1765nfw)” na stronie 37.

- 1 Sprawdź adres IP drukarki.
Szczegółowe informacje na temat sprawdzania adresu IP, znajdują się w rozdziale „Weryfikacja ustawień IP” na stronie 55.
- 2 Uruchom Dell Printer Configuration Web Tool wprowadzając adres IP drukarki w przeglądarce internetowej.

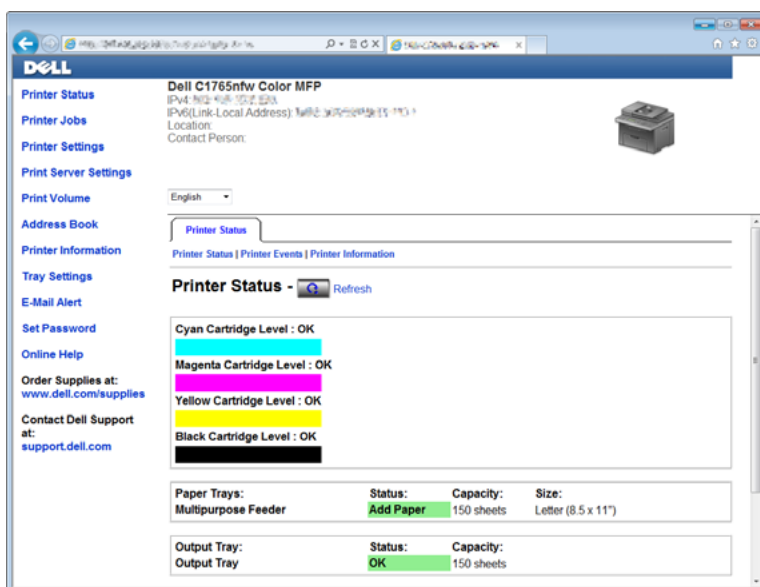

- 3 Kliknij na Print Server Settings.
- 4 Kliknij na zakładkę Printer Server Settings.
- 5 Kliknij na Wireless LAN.
- 6 Zmień ustawienia połączenia bezprzewodowego drukarki.
- 7 Zrestartuj komputer.
- 8 Wprowadź zmiany ustawień połączenia bezprzewodowego w komputerze lub punkcie dostępowym.

WSKAZÓWKA: Informacje na temat sposobu zmiany ustawień połączenia bezprzewodowego w komputerze znajdują się w instrukcji dołączonej do adaptera połączeń bezprzewodowych, a jeśli komputer wyposażony jest w narzędzie adaptera łączności bezprzewodowej, należy zmienić ustawienia za pomocą tego narzędzia.

Podłączanie do linii telefonicznej

WSKAZÓWKA: Nie podłączać urządzenia bezpośrednio do linii DSL. Może to doprowadzić do uszkodzenia drukarki. Podłączenie do gniazda DSL możliwe jest wyłącznie poprzez odpowiedni filtr. W celu uzyskania filtra należy skontaktować się z dostawcą usługi DSL.

- 1 Jedną wtyczkę przewodu telefonicznego podłączamy do gniazda w urządzeniu, a drugą do czynnego gniazda.

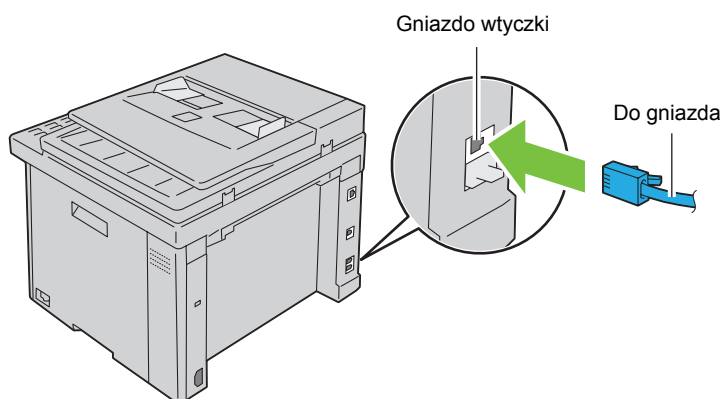

- 2 Z gniazda w urządzeniu należy zdjąć zaślepkę (PHONE).

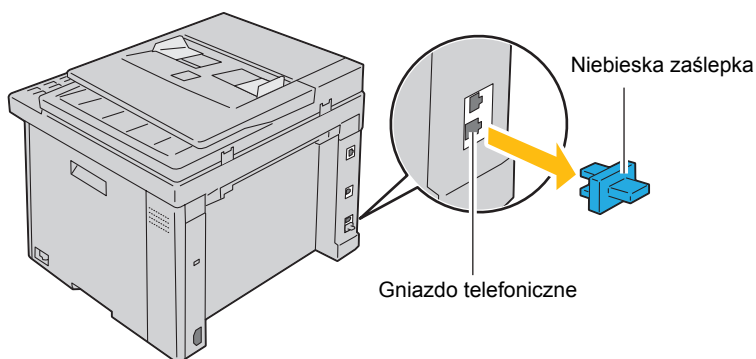

- 3 W celu podłączenia telefonu i/lub sekretarki do urządzenia należy, włożyć wtyczkę przewodu telefonicznego do gniazda (PHONE).

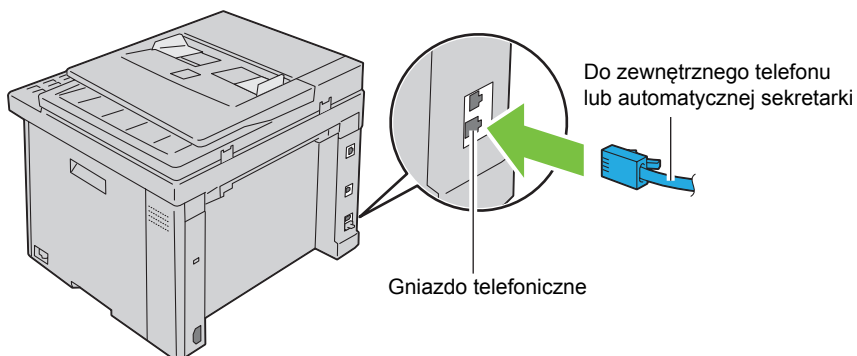

W przypadku szeregowego połączenia w danym kraju (np.: Niemcy, Szwecja, Dania, Austria, Belgia, Włochy, Francja i Szwajcaria), dostarczana jest żółta zwora, którą należy włożyć do gniazda telefonicznego (☎).

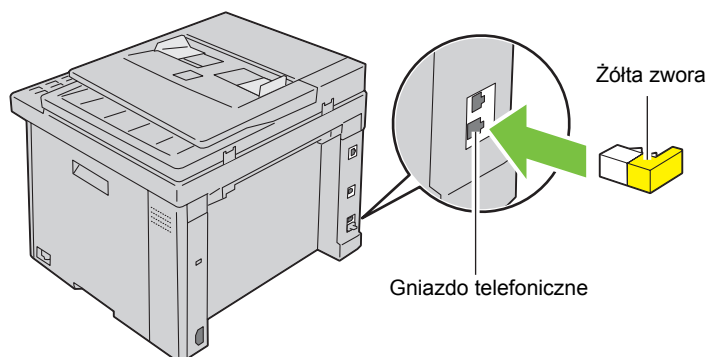

Włączanie drukarki

⚠ OSTRZEŻENIE: Nie stosować przedłużaczy ani listew zasilających.

⚠ OSTRZEŻENIE: Nie podłączać drukarki do urządzeń UPS.

- 1 Podłącz przewód zasilania do gniazda zasilania w tylnej ścianie drukarki (patrz „Widok z tyłu” na stronie 26).

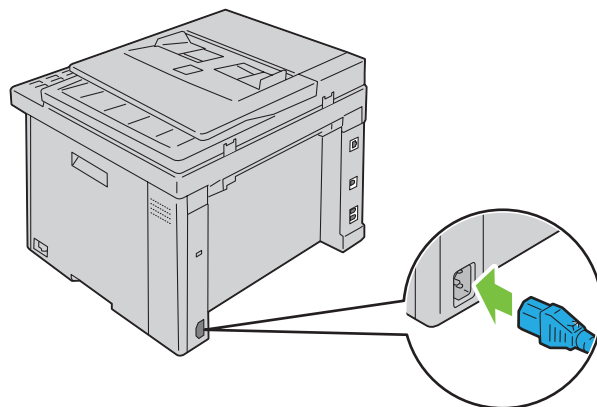

- 2 Drugi koniec kabla podłącz do gniazda zasilania.

3 Włącz drukarkę.

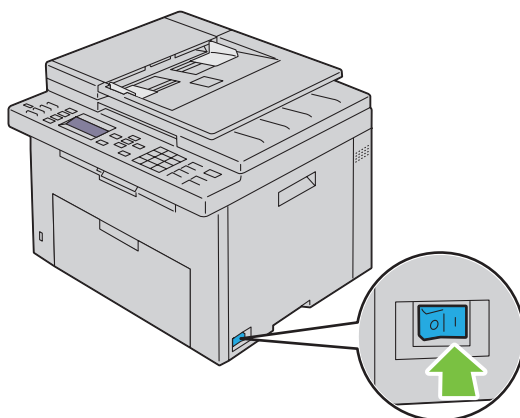



4 Aby dokonać wstępnych ustawień drukarki wykonuj polecenia wyświetlane na panelu użytkownika.

Ustawienia drukarki

Ustawienia wstępne wprowadzane z panelu użytkownika

Przy pierwszym uruchomieniu urządzenia należy ustawić język interfejsu oraz datę i godzinę. Po włączeniu drukarki, na panelu użytkownika pojawi się ekran asystenta, który pomoże dokonać wstępnych ustawień. W celu dokonania wstępnych ustawień, należy wykonać poniższe czynności.

 **WSKAZÓWKA:** Jeśli nie rozpoczniemy wprowadzania ustawień początkowych, za trzy minuty na panelu użytkownika pojawi się informacja Ready. Potem, możliwe są następujące ustawienia wstępne poprzez uruchomienie asystenta Power On Wizard na panelu użytkownika lub uruchomienie Dell™ Printer Configuration Web Tool.

 **WSKAZÓWKA:** Więcej informacji na temat panelu użytkownika, patrz „Korzystanie z menu drukarki” na stronie 163.

 **WSKAZÓWKA:** Więcej informacji na temat Dell Printer Configuration Web Tool, patrz „Dell™ Printer Configuration Web Tool” na stronie 97.

- 1 Sprawdź, czy pojawiło się pole Please Select Language, a potem z listy wybierz język panelu użytkownika i naciśnij przycisk ✓ (Set).

| |
|--------------------|
| English |
| Français |
| Italiano |
| Deutsch |
| Español |
| Nederlands |
| Dansk |
| Norsk |
| Svenska |
| 简体中文 ^{*1} |

^{*1} Tylko w kolorowym urządzeniu wielofunkcyjnym Dell 1765nfw.

- 2 Naciśnij przycisk ✓ (Set) aby zacząć ustawić kraj.
- 3 Sprawdź, czy pojawiło się pole Please Select Country. Wybierz dany kraj z listy i naciśnij przycisk ✓ (Set).
- 4 Sprawdź, czy pojawiło się pole Please Select Time Zone. Wybierz odpowiednią strefę czasową z poniższej listy i naciśnij przycisk ✓ (Set).

| Region geograficzny | Strefa czasowa |
|----------------------------|--|
| Afryka | (UTC) Accra, Bamako, Dakar, Nouakchott |
| | (UTC) Casablanca |
| | (UTC +01:00) Algiers, Douala, Libreville, Luanda |
| | (UTC +01:00) Tunis |
| | (UTC +01:00) Windhoek |
| | (UTC +02:00) Cairo |
| | (UTC +02:00) Harare, Johannesburg, Kinshasa, Tripoli |
| | (UTC +03:00) Addis Ababa, Khartoum, Mogadishu, Nairobi |
| Ameryka Ptn i Ptd | (UTC -10:00) Adak |
| | (UTC -09:00) Alaska |
| | (UTC -08:00) Pacific Time (US & Canada) |
| | (UTC -08:00) Tijuana |
| | (UTC -07:00) Arizona, Dawson Creek, Sonora |
| | (UTC -07:00) Chihuahua, Mazatlan |
| | (UTC -07:00) Mountain Time (US & Canada) |
| | (UTC -06:00) Cancun, Mexico City, Monterrey |
| | (UTC -06:00) Central America |
| | (UTC -06:00) Central Time (US & Canada) |
| | (UTC -06:00) Saskatchewan |
| | (UTC -05:00) Atikokan, Resolute |
| | (UTC -05:00) Bogota, Lima, Panama, Quito |
| | (UTC -05:00) Cayman Islands, Jamaica, Port-au-Prince |
| | (UTC -05:00) Eastern Time (US & Canada) |
| | (UTC -05:00) Grand Turk |
| | (UTC -05:00) Havana |
| | (UTC -04:30) Caracas |
| | (UTC -04:00) Asuncion |
| | (UTC -04:00) Atlantic Time (Canada) |
| | (UTC -04:00) Blanc-Sablon |
| | (UTC -04:00) Caribbean Islands |
| | (UTC -04:00) Cuiaba |
| | (UTC -04:00) Georgetown, La Paz, Manaus |
| | (UTC -04:00) Thule |
| | (UTC -03:30) St. John's |
| | (UTC -03:00) Brasilia, Cayenne, Paramaribo |
| | (UTC -03:00) Buenos Aires |
| | (UTC -03:00) Greenland |
| | (UTC -03:00) Miquelon |
| (UTC -03:00) Montevideo | |
| (UTC -02:00) Noronha | |

| Region geograficzny | Strefa czasowa |
|------------------------------------|--|
| Antarctica | (UTC -04:00) Palmer Archipelago, Santiago |
| | (UTC -03:00) Rothera |
| | (UTC +03:00) Syowa |
| | (UTC +06:00) Mawson, Vostok |
| | (UTC +07:00) Davis |
| | (UTC +08:00) Casey |
| | (UTC +10:00) Dumont d'Urville |
| Azja | (UTC +12:00) McMurdo |
| | (UTC +02:00) Amman |
| | (UTC +02:00) Beirut |
| | (UTC +02:00) Damascus |
| | (UTC +02:00) Jerusalem |
| | (UTC +02:00) Nicosia |
| | (UTC +02:00) Palestine |
| | (UTC +03:00) Aden, Baghdad, Qatar, Riyadh |
| | (UTC +03:30) Tehran |
| | (UTC +04:00) Baku |
| | (UTC +04:00) Dubai, Muscat, Tbilisi |
| | (UTC +04:00) Yerevan |
| | (UTC +04:30) Kabul |
| | (UTC +05:00) Aqtau, Aqtobe, Ashgabat, Samarkand |
| | (UTC +05:00) Ekaterinburg |
| | (UTC +05:00) Karachi |
| | (UTC +05:30) Colombo, Kolkata |
| | (UTC +05:45) Kathmandu |
| | (UTC +06:00) Almaty, Bishkek, Dhaka, Thimphu |
| | (UTC +06:00) Novosibirsk, Omsk |
| | (UTC +06:30) Yangon (Rangoon) |
| | (UTC +07:00) Bangkok, Ho Chi Minh, Hovd, Jakarta |
| | (UTC +07:00) Krasnoyarsk |
| | (UTC +08:00) Beijing, Chongqing, Hong Kong, Shanghai |
| | (UTC +08:00) Irkutsk |
| | (UTC +08:00) Kuala Lumpur, Makassar, Manila, Singapore |
| | (UTC +08:00) Taipei |
| (UTC +08:00) Ulaan Baatar | |
| (UTC +09:00) Dili, Jayapura | |
| (UTC +09:00) Pyongyang | |
| (UTC +09:00) Seoul | |
| (UTC +09:00) Tokyo | |
| (UTC +09:00) Yakutsk | |
| (UTC +10:00) Sakhalin, Vladivostok | |
| (UTC +11:00) Magadan | |
| (UTC +12:00) Anadyr, Kamchatka | |

| Region geograficzny | Strefa czasowa |
|-------------------------------|---|
| Wyspy oceanu Atlantyckiego | (UTC -04:00) Bermuda |
| | (UTC -04:00) Stanley |
| | (UTC -02:00) South Georgia Island |
| | (UTC -01:00) Azores, Scoresbysund |
| | (UTC -01:00) Cape Verde |
| | (UTC) Reykjavik |
| Australia | (UTC +08:00) Perth |
| | (UTC +08:45) Eucla |
| | (UTC +09:30) Adelaide |
| | (UTC +09:30) Darwin |
| | (UTC +10:00) Brisbane, Lindeman |
| | (UTC +10:00) Hobart, Melbourne, Sydney |
| (UTC +10:30) Lord Howe Island | |
| Europa | (UTC) Dublin, Edinburgh, Lisbon, London |
| | (UTC +01:00) Amsterdam, Berlin, Rome, Stockholm, Vienna |
| | (UTC +01:00) Belgrade, Bratislava, Budapest, Prague |
| | (UTC +01:00) Brussels, Copenhagen, Madrid, Paris |
| | (UTC +01:00) Sarajevo, Skopje, Warsaw, Zagreb |
| | (UTC +02:00) Athens, Bucharest, Istanbul |
| | (UTC +02:00) Helsinki, Kiev, Riga, Sofia |
| | (UTC +02:00) Kaliningrad, Minsk |
| | (UTC +03:00) Moscow |
| (UTC +04:00) Samara | |
| Wyspy Oceanu Indyjskiego | (UTC +03:00) Antananarivo, Comoro Islands, Mayotte |
| | (UTC +04:00) Mahe, Reunion |
| | (UTC +04:00) Mauritius |
| | (UTC +05:00) Kerguelen, Maldives |
| | (UTC +06:00) Chagos |
| | (UTC +06:30) Cocos Islands |
| (UTC +07:00) Christmas Island | |
| Wyspy Pacyfiku | (UTC -11:00) Midway Island, Niue, Samoa |
| | (UTC -10:00) Cook Islands, Hawaii, Tahiti |
| | (UTC -09:30) Marquesas Islands |
| | (UTC -09:00) Gambier Islands |
| | (UTC -08:00) Pitcairn Islands |
| | (UTC -06:00) Easter Island |
| | (UTC -06:00) Galapagos Islands |
| | (UTC + 09:00) Palau |
| | (UTC +10:00) Guam, Port Moresby, Saipan |
| | (UTC +11:00) Efate, Guadalcanal, Kosrae |
| | (UTC +11:30) Norfolk Island |
| | (UTC +12:00) Auckland |
| | (UTC +12:00) Fiji, Marshall Islands |
| (UTC +12:45) Chatham | |
| (UTC +13:00) Tongatapu | |
| (UTC +14:00) Kiritimati | |

- 5 Sprawdź, czy pojawiło się pole `Please Enter Date`. Określ bieżącą datę i naciśnij przycisk ✓ (Set).
- 6 Sprawdź, czy pojawiło się pole `Please Enter Time`. Określ bieżącą godzinę i naciśnij przycisk ✓ (Set).
- 7 Naciśnij przycisk ✓ (Set), aby wejść do ustawień faksu.
Jeśli chcesz ominąć ustawienia faksu, naciśnij ► (Start), a potem zrestartuj urządzenie.
- 8 Sprawdź, czy pojawiło się pole `Please Enter Fax Number`. Wprowadź numer faksu i naciśnij przycisk ✓ (Set).
- 9 Sprawdź, czy pojawiło się pole `Please Enter Name`. Wprowadź nazwę i naciśnij przycisk ✓ (Set).
- 10 Naciśnij przycisk ✓ (Set) i zrestartuj urządzenie.

Konfigurowanie drukarki z wykorzystaniem płyty *Software and Documentation*

- 1 Włóż płytę *Software and Documentation* do komputera i uruchom `Dell Printer Setup`.
- 2 Kliknij dwukrotnie na ikonę `Dell C1765 Installer`, wykonuj polecenia, które pojawiają się na ekranie, aby podłączyć komputer do drukarki.



WSKAZÓWKA: Jeśli dysk *Software and Documentation* nie uruchomi się automatycznie, wykonaj następujące kroki.

W przypadku systemów Windows® XP, Windows Vista®, Windows 7, Windows Server® 2003, Windows Server 2008 i Windows Server 2008 R2:

- 1 Kliknij `Start` → `Wszystkie programy` (w Windows Vista i Windows 7) → `Akcesoria` (w Windows Vista i Windows 7) → `Uruchom`.
- 2 Wpisz `D:\setup_assist.exe` (gdzie D oznacza napęd optyczny), następnie kliknij `OK`.

W przypadku Windows 8 i Windows Server 2012:

- 1 Najedź kursorem na prawy, dolny róg i kliknij `Szukaj` → Wpisz `Uruchom` w okienku wyszukiwania, kliknij `Aplikacje`, a następnie kliknij `Uruchom`.
- 2 Wpisz `D:\setup_assist.exe` (gdzie D oznacza napęd optyczny), następnie kliknij `OK`.

Ustawianie adresu IP

Przypisanie adresu sieciowego

Adres IP jest unikalnym ciągiem cyfr składającym się z czterech sekcji, które są oddzielone kropkami i mogą zawierać do trzech cyfr w każdej sekcji, na przykład: 111.222.33.44.

Tryb IP można wybrać z pośród Dual Stack, IPv4, i IPv6. Jeśli sieć obsługuje zarówno IPv4 i IPv6, wybierz Dual Stack

 **UWAGA:** Przypisanie adresu, który jest już używany może prowadzić do problemów z działaniem sieci.

 **WSKAZÓWKA:** Przypisywanie adresu IP jest czynnością zaawansowaną i zwykle jest przeprowadzane przez administratora systemu.

 **WSKAZÓWKA:** Przypisując adres IP ręcznie w trybie IPv6 Mode, należy wykorzystać Dell™ Printer Configuration Web Tool. W celu uruchomienia Dell Printer Configuration Web Tool, należy wykorzystać adres lokalny dla łącza. Aby sprawdzić, jaki jest adres lokalny łącza, patrz „Weryfikacja ustawień IP” na stronie 55.



 **WSKAZÓWKA:** W zależności od klasy adresu, zasięg przypisanego adresu może się różnić. Na przykład, w klasie A przypisany zostanie adres IP w zakresie od 0.0.0.0 do 127.255.255.255. Informacje na temat przypisywania adresu IP można uzyskać u administratora sieci.

Adres IP można przypisać korzystając z panelu użytkownika lub funkcji Tool Box.

Panel użytkownika

Więcej informacji na temat panelu użytkownika znajduje się w rozdziale „Panel użytkownika” na stronie 91.

 **WSKAZÓWKA:** Wymagane jest podanie hasła, aby wejść do Admin Menu, gdy Panel Lock Set jest ustawiony w pozycji Enable. W takim przypadku, należy wprowadzić hasło i nacisnąć przycisk ✓ (Set).

- 1 Włącz drukarkę.
Sprawdź, czy pojawił się napis Ready na panelu użytkownika.
- 2 Naciśnij  (Menu).
- 3 Naciskaj przycisk **V**, aż pojawi się System, a potem naciśnij przycisk ✓ (Set).
- 4 Naciskaj przycisk **V**, aż pojawi się Admin Menu, a potem naciśnij przycisk ✓ (Set).
- 5 Naciskaj przycisk **V**, aż pojawi się Network, a potem naciśnij przycisk ✓ (Set).
- 6 Naciskaj przycisk **V**, aż pojawi się napis TCP/IP, a potem naciśnij przycisk ✓ (Set).
- 7 Naciskaj przycisk **V**, aż pojawi się napis IPv4, a potem naciśnij przycisk ✓ (Set).
- 8 Upewnij się, że pojawi się napis Get IP Address, a potem naciśnij przycisk ✓ (Set).
- 9 Naciskaj przycisk **V**, aż pojawi się Panel, a potem naciśnij przycisk ✓ (Set).
- 10 Naciśnij  i sprawdź, czy pojawił się napis Get IP Address.
- 11 Naciskaj przycisk **V**, aż pojawi się IP Address, potem naciśnij przycisk ✓ (Set).
Kursor znajduje się w miejscu pierwszej cyfry adresu IP.
- 12 Wprowadź adres IP za pomocą klawiatury alfanumerycznej.

- 13 Naciśnij **➤**. Podświetlone zostaną kolejne trzy cyfry.
- 14 Powtórz krok 12 i krok 13, aby wprowadzić wszystkie cyfry adresu IP, a następnie naciśnij przycisk **✓ (Set)**.
- 15 Naciśnij **◀** i sprawdź, czy pojawił się `IP Address`.
- 16 Naciskaj przycisk **▼**, aż pojawi się `Subnet Mask`, a potem naciśnij przycisk **✓ (Set)**.
Kursor znajduje się w miejscu pierwszych trzech cyfr maski podsieci.
- 17 Wprowadź adres podmaski sieci za pomocą klawiatury alfanumerycznej.
- 18 Naciśnij **➤**. Podświetlone zostaną kolejne trzy cyfry.
- 19 Powtórz krok 17 i krok 18, aby ustawić maskę podsieci, a następnie naciśnij przycisk **✓ (Set)**.
- 20 Naciśnij **◀** i sprawdź, czy pojawił się napis `Subnet Mask`.
- 21 Naciskaj przycisk **▼**, aż pojawi się `Gateway Address`, potem naciśnij przycisk **✓ (Set)**.
Kursor znajduje się w miejscu pierwszych trzech cyfr adresu bramki.
- 22 Wprowadź adres adres bramki za pomocą klawiatury alfanumerycznej.
- 23 Naciśnij **➤**. Podświetlone zostaną kolejne trzy cyfry.
- 24 Powtórz krok 22 i krok 23, aby ustawić adres bramki, a następnie naciśnij przycisk **✓ (Set)**.
- 25 Wyłącz i włącz drukarkę ponownie.

Tool Box

 **WSKAZÓWKA:** Gdy drukowanie sieciowe realizowane jest w trybie IPv6, nie można używać funkcji Tool Box do przypisywania adresu IP.

- 1 Kliknij **Start** → **Wszystkie programy** → **Dell Printers** → **Dell C1765 Color Multifunction Printer** → **Tool Box**.

 **WSKAZÓWKA:** Na tym etapie pojawi się okno **Select Printer**, gdy na komputerze zainstalowanych jest wiele sterowników drukarek. W tym przypadku, kliknij **Dell C1765nf Color Multifunction Printer** lub **Dell C1765nfw Color Multifunction Printer** wymienione na liście **Printer Name**, a potem kliknij **OK**.

Otworzy się **Tool Box**.

- 2 Kliknij na zakładkę **Printer Maintenance**.
- 3 Wybierz **TCP/IP Settings** z listy po lewej stronie.
Wyświetli się strona **TCP/IP Settings**.
- 4 Wybierz tryb z **IP Address Mode**, potem wprowadź wartości **IP Address**, **Subnet Mask** i **Gateway Address**.
- 5 Kliknij na przycisk **Apply New Settings**, aby zastosować nowe ustawienia.

Adres IP został przypisany drukarce. W celu zweryfikowania ustawień, należy otworzyć przeglądarkę w dowolnym komputerze podłączonym do sieci i wprowadzić adres IP w pasku adresów przeglądarki. Jeśli adres IP został ustawiony prawidłowo, w przeglądarce pojawi się **Dell Printer Configuration Web Tool**.

Można również przypisać drukarce adres IP podczas instalowania sterowników drukarki za pomocą instalatora. W przypadku korzystania z funkcji **Network Installation**, oraz gdy opcja `Get IP Address` jest ustawiona na `Auto IP` w menu panelu użytkownika, można ustawić adres żądany adres IP w oknie wyboru drukarki w polu `0.0.0.0`.

Weryfikacja ustawień IP

Poprawność ustawień można potwierdzić korzystając z panelu użytkownika, wydrukowaniu raportu ustawień drukarki lub korzystając z polecenia ping.

 **WSKAZÓWKA:** Wymagane jest podanie hasła, aby wejść do `Admin Menu`, gdy `Panel Lock Set` jest ustawiony w pozycji `Enable`. W takim przypadku, należy wprowadzić hasło i nacisnąć przycisk ✓ (`Set`).

Panel użytkownika

- 1 Naciśnij  (`Menu`).
- 2 Naciskaj przycisk **V**, aż pojawi się `System`, a potem naciśnij przycisk ✓ (`Set`).
- 3 Naciskaj przycisk **V**, aż pojawi się `Admin Menu`, a potem naciśnij przycisk ✓ (`Set`).
- 4 Naciskaj przycisk **V**, aż pojawi się `Network`, a potem naciśnij przycisk ✓ (`Set`).
- 5 Naciskaj przycisk **V**, aż pojawi się napis `TCP/IP`, a potem naciśnij przycisk ✓ (`Set`).
- 6 Naciskaj przycisk **V**, aż pojawi się napis `IPv4`, a potem naciśnij przycisk ✓ (`Set`).
Sprawdź adres IP wyświetlany na panelu użytkownika.

Raport ustawień drukarki

- 1 Wydrukuj stronę z ustawieniami drukarki.
Więcej informacji na temat jak wydrukować raport ustawień drukarki znajduje się w rozdziale „Printing a Report/List Using the Operator Panel” na stronie 175.
- 2 Zweryfikuj, czy w raporcie ustawień systemu w kategorii **Wired Network** lub **Wireless Network**, adres IP, podmaka sieci i adres bramki są prawidłowe.
Jeśli adres IP wyświetlany jest w formie 0.0.0.0 (ustawienia fabryczne), oznacza to że nie nadano adresu IP. Informacje na temat przypisywania adresu IP drukarce znajdują się w rozdziale „Przypisanie adresu sieciowego” na stronie 53.





Polecenie ping

Wyślij sygnał ping do drukarki i sprawdź, czy odpowiada. Na przykład, w polu poleceń komputera sieciowego wpisz ping, a po nim adres IP (na przykład,192.168.0.11):

```
ping 192.168.0.11
```

Jeśli drukarka działa w sieci, otrzymana zostanie odpowiedź.

Wkładanie papieru

-  **WSKAZÓWKA:** Elementy graficzne wykorzystane w niniejszej instrukcji przedstawiają kolorowe urządzenie wielofunkcyjne Dell™ C1765nfw, chyba że podano inaczej.
-  **WSKAZÓWKA:** Aby uniknąć blokowania się papieru, nie należy zdejmować podajnika w trakcie drukowania.
-  **WSKAZÓWKA:** Stosować tylko nośniki do drukarek laserowych. Nie stosować papieru do drukarek atramentowych.
-  **WSKAZÓWKA:** Informacje na temat druku kopert znajdują się w sekcji „Umieszczanie nośników druku” na stronie 211.

Umieszczanie nośników druku w podajniku wielofunkcyjnym (MPF)

- 1 Otwórz pokrywę przednią ciągnąc za arkusz z instrukcją.

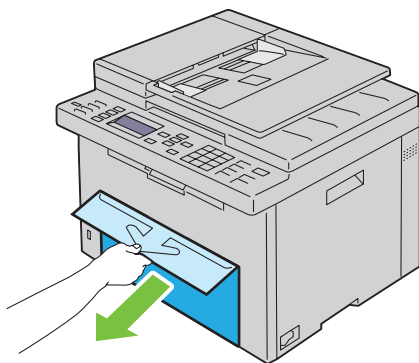

- 2 Wyciągnij podajnik PSI.

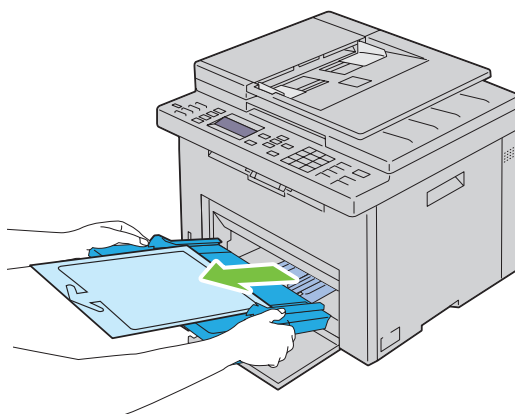

- 3 Usuń arkusz z instrukcją przyklejony taśmą do podajnika.

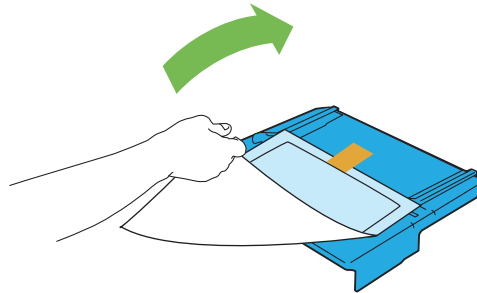

WSKAZÓWKA: Przed użyciem podajnika PSI zapoznaj się z instrukcjami na kartce.

- 4 Wyciągnij do oporu prowadnicę wzdłużną.

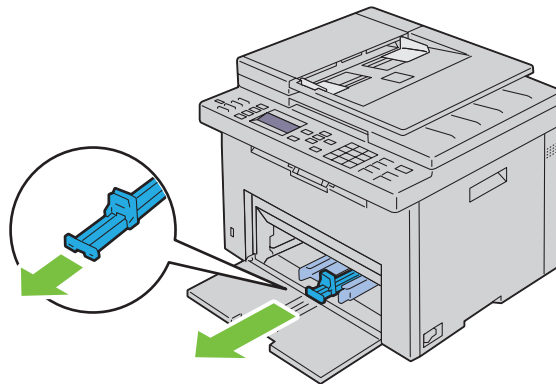

- 5 Rozłóż do oporu przedłużenie podajnika wielofunkcyjnego.

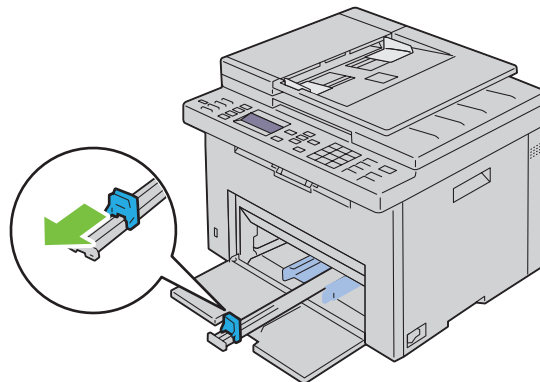

- 6 Rozsuń maksymalnie prowadnice poprzeczne.

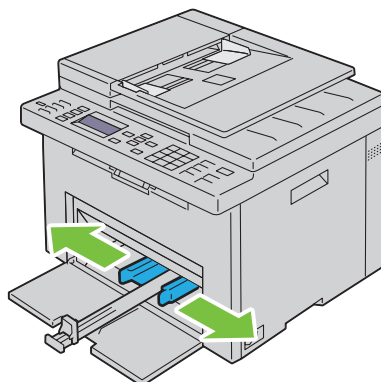

- 7 Przed włożeniem nośników druku, wygnij arkusze w obie strony i szybko przekartkuj. Wyrównaj krawędzie na płaskiej powierzchni.

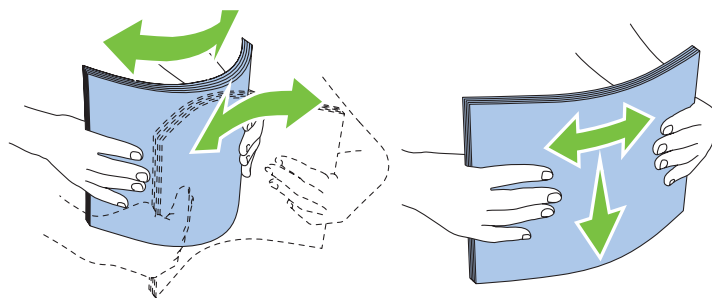

- 8 Załaduj papier do podajnika wielofunkcyjnego krawędzią górną do przodu i zalecaną stroną druku do góry.

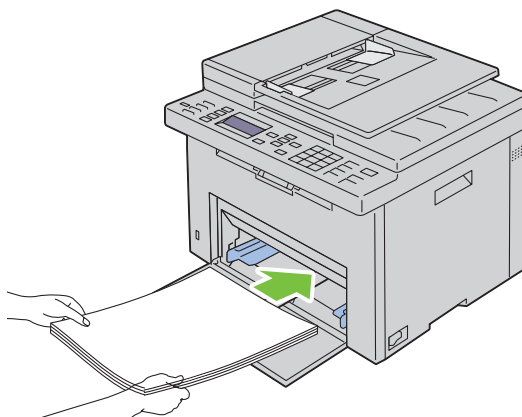

9 Dosuń prowadnice poprzeczne do nośnika.

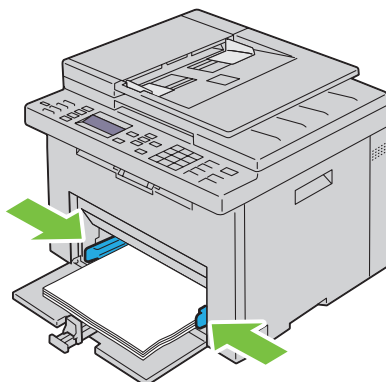

10 Prowadnicę wzdłużną dosuń do nośnika druku.

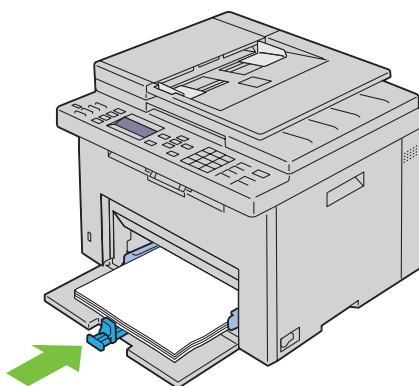

 **WSKAZÓWKA:** W zależności od formatu nośników druku, najpierw wysuń maksymalnie do tyłu przedłużenie podajnika MPF, a następnie dosuń do nośnika prowadnicę wzdłużną.

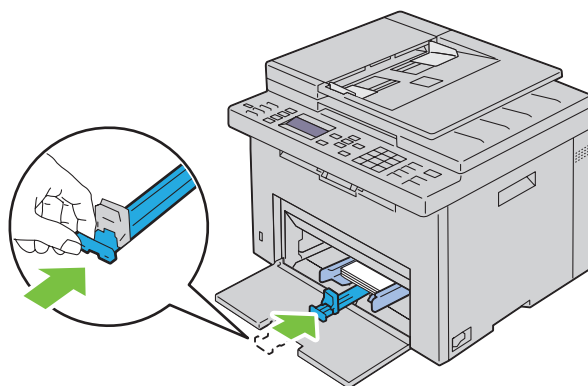

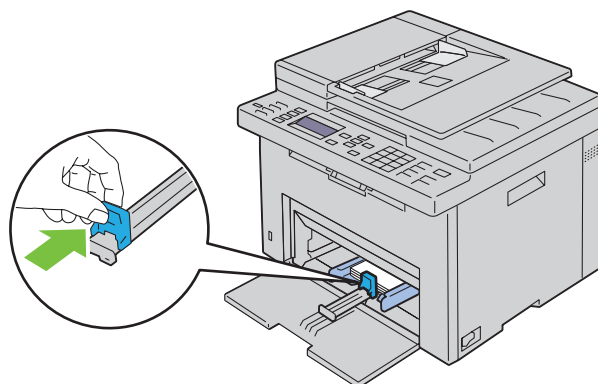

11 Włóż osłonę papieru do drukarki, a następnie ustaw ją w linii ze znacznikami na zasobniku papieru.

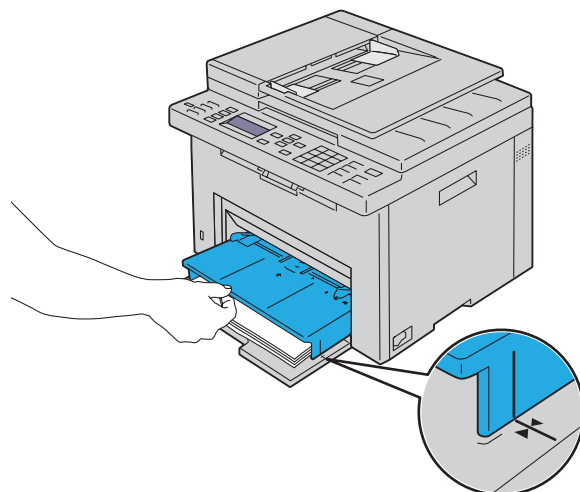
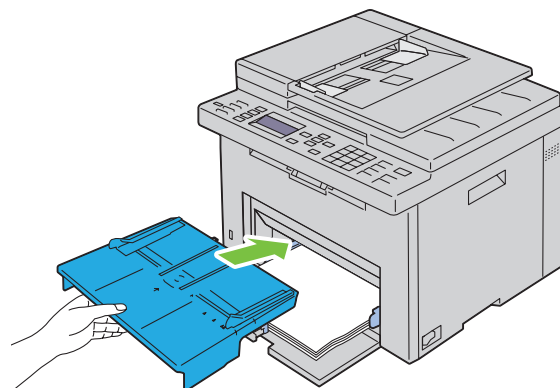

12 Jeśli załadowany jest nietypowy papier, wybierz rodzaj papieru z poziomu sterownika drukarki. Jeśli do podajnika wielofunkcyjnego włożono nośnik zdefiniowany przez użytkownika, rozmiar papieru ustawia się z poziomu sterownika drukarki.

Wkładanie nośników druku do podajnika priorytetowego (PSI)

- 1 Otwórz przednią pokrywę.

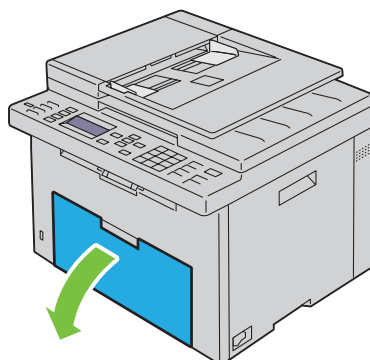

- 2 Wsuń podajnik PSI, a następnie ustaw go w linii ze znacznikami na zasobniku papieru.

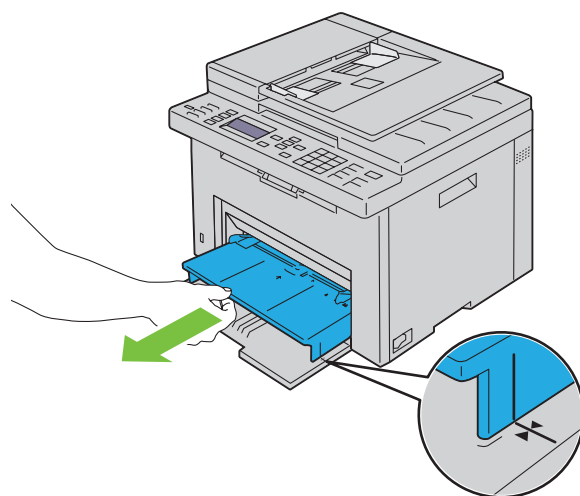

- 3 Przed włożeniem nośników druku, wygnij arkusze w obie strony i szybko przekartkuj. Wyrównaj krawędzie na płaskiej powierzchni.

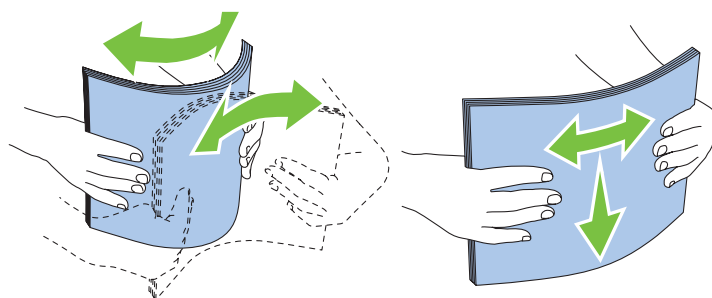

- 4 Załaduj nośniki druku do podajnika priorytetowego krawędzią górną do przodu i zalecaną stroną druku do góry.

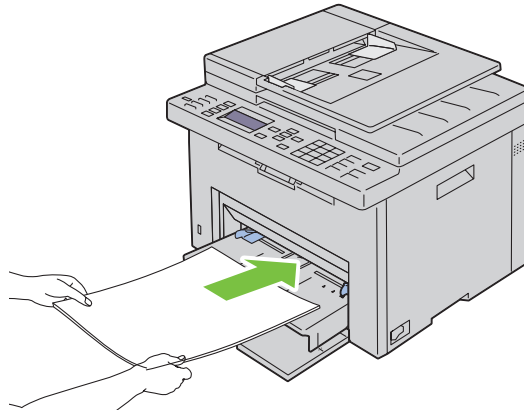

- 5 Dosuń prowadnice do nośnika.

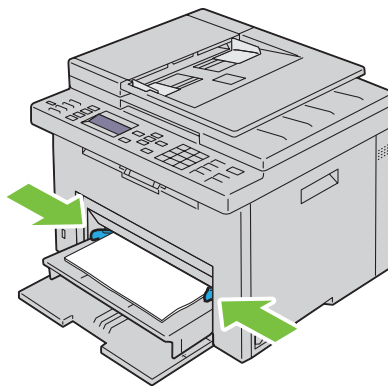

- 6 Jeśli załadowany jest nietypowy papier, wybierz rodzaj papieru z poziomu sterownika drukarki. Jeśli do podajnika priorytetowego włożono nośnik nietypowy, rozmiar papieru ustawia się z poziomu sterownika drukarki.

Instalowanie sterowników drukarki w komputerach z systemem Windows®

 **WSKAZÓWKA:** Elementy graficzne wykorzystane w niniejszej instrukcji przedstawiają kolorowe urządzenie wielofunkcyjne Dell™ C1765nfw, chyba że podano inaczej.

Ustalenie statusu sterownika drukarki przed instalacją

Przed zainstalowaniem sterownika drukarki należy sprawdzić adres IP drukarki wykorzystując jedną z procedur podanych w rozdziale „Weryfikacja ustawień IP” na stronie 55.

Zmiana ustawień zapory przed instalowaniem oprogramowania drukarki

Jeśli używany jest jeden z poniższych systemów operacyjnych, należy zmienić ustawienia zapory przed rozpoczęciem instalacji oprogramowania drukarki Dell:

- Microsoft® Windows XP
- Windows Vista®
- Windows 7
- Windows 8
- Windows Server® 2008
- Windows Server 2008 R2
- Windows Server 2012

 **WSKAZÓWKA:** W przypadku Windows XP, musi być zainstalowany Service Pack 2 lub 3.

Poniższa instalacja oparta jest na przykładzie systemu Windows 7.

- 1 Włóż płytę zawierającą *Software and Documentation* do komputera.
- 2 Kliknij Start → Panel sterowania.
- 3 Wybierz System i zabezpieczenia.
- 4 Kliknij na Zezwalaj programowi na dostęp przez zaporę systemu Windows.
- 5 Kliknij Zmień ustawienia → Zezwalaj innemu programowi na komunikację.
- 6 Zaznacz Przeglądaj.
- 7 Wpisz D: \setup.exe (gdzie D oznacza napęd optyczny) w polu tekstowym Nazwa pliku, potem kliknij Otwórz.
- 8 Kliknij Dodaj, a potem kliknij OK.

Ustawienia połączeń bezpośrednich

Instalowanie sterownika drukarki w komputerze hosta

- 1 Włóż płytę *Software and Documentation* do komputera i uruchom Dell Printer Setup.
- 2 Kliknij Install Printer Driver and Software.
- 3 Wybierz Personal Installation, następnie kliknij na Next.
- 4 Aby podłączyć drukarkę do komputera za pomocą kabla USB, należy wykonać polecenia pojawiające się na ekranie, a następnie włączyć drukarkę. Rozpoczyna się proces automatycznej instalacji oprogramowania.
- 5 Gdy pojawi się ekran Ready to Print, kliknij Finish, aby wyjść z kreatora instalacji. Jeśli zachodzi potrzeba, klikając na opcję Print Test Page można wydrukować stronę testową.

Instalacja indywidualna

Drukarka osobista jest to drukarka podłączona do swojego komputera lub serwera drukarek poprzez złącze USB. Jeśli drukarka jest podłączona do sieci, a nie do komputera, patrz rozdział „Konfiguracja połączenia sieciowego” na stronie 68.

Instalowanie sterownika XML Paper Specification (XPS)



WSKAZÓWKA: Pobierz sterownik XPS drukarki ze strony support.dell.com.



WSKAZÓWKA: Sterownik XPS współpracuje z następującymi systemami operacyjnymi: Windows Vista, Windows Vista 64-bit Edition, Windows 7, Windows 7 64-bit Edition, Windows 8, Windows 8 64-bit Edition, Windows Server 2008, Windows Server 2008 64-bit Edition, Windows Server 2008 R2 oraz Windows Server 2012.

Windows Vista lub Windows Vista 64-bit Edition

- 1 W wybranym miejscu, rozpakuj pobrany plik zip.
 - 2 Kliknij Start → Panel sterowania → Sprzęt i dźwięk → Drukarki.
 - 3 Kliknij Dodaj drukarkę.
 - 4 Kliknij Dodaj drukarkę lokalną.
 - 5 Wybierz port, do którego podłączona jest drukarka i kliknij Dalej.
 - 6 Kliknij na Mam dysk, aby wywołać okno dialogowe Z dysku.
 - 7 Kliknij Przeglądaj i wybierz katalog rozpakowany w punkcie 1.
 - 8 Kliknij OK.
 - 9 Wybierz nazwę drukarki i kliknij na Dalej.
 - 10 Aby zmienić nazwę drukarki, należy wprowadzić nazwę w polu **Nazwa drukarki**. Aby ustawić drukarkę jako domyślną, należy zaznaczyć pole wyboru znajdujące się pod oknem **Nazwa drukarki**. Kliknij na Dalej. Rozpoczyna się proces instalacji.
Jeśli pojawi się okno dialogowe **Kontrola konta użytkownika**, kliknij na Dalej.
-  **WSKAZÓWKA:** Jeśli jesteś administratorem komputera kliknij **Kontynuuj**; w przeciwnym wypadku należy skontaktować się z administratorem, aby dokończyć czynności.
- 11 Po zakończeniu instalacji można wydrukować stronę testową, klikając na opcję **Drukuj stronę testową**.
 - 12 Kliknij Zakończ.

Windows Server 2008 lub Windows Server 2008 64-bit Edition



WSKAZÓWKA: Należy zalogować się jako administrator.

- 1 W wybranym miejscu, rozpakuj pobrany plik zip.
- 2 Kliknij Start → Panel sterowania → Sprzęt i dźwięk → Drukarki.
- 3 Kliknij Dodaj drukarkę.
- 4 Kliknij Dodaj drukarkę lokalną.
- 5 Wybierz port, do którego podłączona jest drukarka i kliknij Dalej.
- 6 Kliknij na Mam dysk, aby wywołać okno dialogowe Z dysku.
- 7 Kliknij Przeglądaj i wybierz katalog rozpakowany w punkcie 1.
- 8 Kliknij OK.
- 9 Wybierz nazwę drukarki i kliknij na Dalej.

- 10 Aby zmienić nazwę drukarki, należy wprowadzić nazwę w polu **Nazwa drukarki**. Aby ustawić drukarkę jako domyślną, należy zaznaczyć pole wyboru przy **Ustaw jako drukarkę domyślną**. Kliknij na **Dalej**. Rozpoczyna się proces instalacji.
- 11 Jeśli nie udostępniasz drukarki, wybierz **Nie udostępniać drukarki**. Jeśli udostępniasz drukarkę, wybierz **Udostępnij tę drukarkę, tak aby inni użytkownicy sieci ją widzieli i mogli z niej korzystać**. Kliknij na **Dalej**.
- 12 Po zakończeniu instalacji można wydrukować stronę testową, klikając na opcję **Drukuj stronę testową**.
- 13 Kliknij **Zakończ**.

Windows 7, Windows 7 64-bit Edition lub Windows Server 2008 R2

- 1 W wybranym miejscu, rozpakuj pobrany plik zip.
 - 2 Kliknij **Start** → **Urządzenia i drukarki**.
 - 3 Kliknij **Dodaj drukarkę**.
 - 4 Jeśli korzystasz z Windows Server 2008 R2, kliknij **Dodaj drukarkę lokalna lub sieciową jako administrator**.
Jeśli pojawi się okno dialogowe **Kontrola konta użytkownika**, kliknij na **Tak**.
-  **WSKAZÓWKA:** Jeśli jesteś administratorem komputera kliknij **Tak**; w przeciwnym wypadku należy skontaktować się z administratorem, aby dokończyć czynności.
- 5 Kliknij **Dodaj drukarkę lokalną**.
 - 6 Wybierz port, do którego podłączona jest drukarka i kliknij **Dalej**.
 - 7 Kliknij na **Mam dysk**, aby wywołać okno dialogowe **Z dysku**.
 - 8 Kliknij **Przeglądaj** i wybierz katalog rozpakowany w punkcie 1.
 - 9 Kliknij **OK**.
 - 10 Wybierz nazwę drukarki i kliknij na **Dalej**.
 - 11 Aby zmienić nazwę drukarki, wprowadź nową nazwę w oknie **Nazwa drukarki** i kliknij **Dalej**.
Rozpoczyna się proces instalacji.
 - 12 Jeśli nie udostępniasz drukarki, wybierz **Nie udostępniać drukarki**. Jeśli udostępniasz drukarkę, wybierz **Udostępnij tę drukarkę, tak aby inni użytkownicy sieci ją widzieli i mogli z niej korzystać**. Kliknij na **Dalej**.
 - 13 Po zakończeniu instalacji można wydrukować stronę testową, klikając na opcję **Drukuj stronę testową**.
Aby ustawić drukarkę jako domyślną, należy zaznaczyć pole wyboru przy **Ustaw jako drukarkę domyślną**.
 - 14 Kliknij **Zakończ**.

Windows 8, Windows 8 64-bit Edition lub Windows Server 2012 R2

- 1 W wybranym miejscu, rozpakuj pobrany plik zip.
- 2 Kliknij prawym przyciskiem w prawym, dolnym rogu ekranu, potem kliknij **Panel sterowania**.
- 3 Kliknij **Sprzęt i dźwięk (Sprzęt w Windows Server 2012)** → **Urządzenia i drukarki** → **Dodaj drukarkę**.
- 4 Kliknij na **Mam dysk**, aby wywołać okno dialogowe **Z dysku**.
- 5 Kliknij **Przeglądaj** i wybierz katalog rozpakowany w punkcie 1.
- 6 Kliknij **OK**.
- 7 Wybierz nazwę drukarki i kliknij na **Dalej**.
- 8 Aby zmienić nazwę drukarki, wprowadź nową nazwę w oknie **Nazwa drukarki** i kliknij **Dalej**.
Rozpoczyna się proces instalacji.

- 9 Jeśli nie udostępniasz drukarki, wybierz **Nie udostępniać drukarki**. Jeśli udostępniasz drukarkę, wybierz **Udostępniij tę drukarkę**, tak aby inni użytkownicy sieci ją widzieli i mogli z niej korzystać. Kliknij na **Dalej**.
- 10 Po zakończeniu instalacji można wydrukować stronę testową, klikając na opcję **Drukuj stronę testową**. Aby ustawić drukarkę jako domyślną, należy zaznaczyć pole wyboru przy **Ustaw jako drukarkę domyślną**.
- 11 Kliknij **Zakończ**.

Konfiguracja połączenia sieciowego

Konfiguracja drukarki sieciowej w sieci lokalnej

Instalowanie sterownik drukarki w komputerze hosta

- 1 Włóż płytę *Software and Documentation* do komputera i uruchom **Dell Printer Setup**.
- 2 Kliknij **Install Printer Driver and Software**.
- 3 Wybierz **Network Installation**, potem kliknij **Next**.
- 4 Wybierz **Personal Installation**, a potem kliknij **Next**.
- 5 Wybierz drukarkę z listy, a następnie kliknij na pole **Dalej**. Jeśli drukarki nie ma na liście, kliknij na **Odśwież**, aby odświeżyć listę, lub kliknij na **Dodaj drukarkę**, aby ręcznie wybrać drukarkę z listy. Na tym etapie, można podać adres IP i nazwę portu.

Jeśli drukarka została zainstalowana na serwerze, zaznacz pole wyboru **Konfiguracja drukarki na serwerze**.

 **WSKAZÓWKA:** Korzystając z automatycznego adresu IP, instalator wyświetla 0.0.0.0. Aby kontynuować, należy konieczne jest wpisanie ważnego adresu IP.

 **WSKAZÓWKA:** Można zainstalować drukarkę Web Services on Devices (WSD), ale instalacja za pomocą Windows Server 2008 nie jest obsługiwana.

 **WSKAZÓWKA:** Jeśli używany jest jeden z poniższych systemów wyświetlony zostanie komunikat Windows Security Alert:

- Windows Vista
- Windows Vista 64-bit Edition
- Windows 7
- Windows 7 64-bit Edition
- Windows 8
- Windows 8 64-bit Edition
- Windows Server 2008
- Windows Server 2008 64-bit Edition
- Windows Server 2008 R2 64-bit Edition
- Windows Server 2012

W celu zainstalowania sterownika drukarki hosta, kliknij na **Odblokuj (Zezwól na dostęp w przypadku Windows Server 2008 R2 i Windows 7)**.

- 6 Podaj ustawienia drukarki i kliknij na **Dalej**.
 - a Wprowadź nazwę drukarki.
 - b W celu umożliwienia korzystania z drukarki innym osobom w sieci, należy wybrać **Udostępniij drukarkę innym użytkownikom sieci**, a następnie wprowadź wspólną nazwę drukarki, łatwą do identyfikacji przez pozostałych użytkowników.
 - c Jeśli drukarka ma być drukarką domyślną, należy zaznaczyć opcję **Ustaw drukarkę jako domyślną**.
- 7 Po dokonaniu wyboru oprogramowania i dokumentacji, którą chcemy zainstalować, należy kliknąć na **Dalej**. Można wybrać katalog, w którym zostanie zainstalowane oprogramowanie i dokumentacja Dell. Aby zmienić katalog, kliknij na **Przeglądaj (Browse)**.

- 8 Gdy pojawi się ekran **Ready to Print**, kliknij **Finish**, aby wyjść z kreatora instalacji. Jeśli zachodzi potrzeba, klikając na opcję **Print Test Page** można wydrukować stronę testową.

Instalowanie sterownika XML Paper Specification (XPS)

 **WSKAZÓWKA:** Pobierz sterownik XPS drukarki ze strony support.dell.com.

 **WSKAZÓWKA:** Sterownik XPS współpracuje z następującymi systemami operacyjnymi: Windows Vista, Windows Vista 64-bit Edition, Windows 7, Windows 7 64-bit Edition, Windows 8, Windows 8 64-bit Edition, Windows Server 2008, Windows Server 2008 64-bit Edition, Windows Server 2008 R2 oraz Windows Server 2012.

Windows Vista lub Windows Vista 64-bit Edition

- 1 W wybranym miejscu, rozpakuj pobrany plik zip.
- 2 Kliknij **Start** → **Panel sterowania** → **Sprzęt i dźwięk** → **Drukarki**.
- 3 Kliknij **Dodaj drukarkę**.
- 4 Kliknij na **Dodaj drukarkę sieciową, bezprzewodową lub Bluetooth**.
- 5 Wybierz drukarkę lub kliknij **Szukana drukarka nie jest na liście**.
- 6 Wybierz **Dodaj drukarkę używającą adresu TCP/IP lub nazwy hosta** i kliknij **Dalej**.
- 7 Wybierz **Urządzenie TCP/IP** z listy **Typ urządzenia** i wprowadź adres IP dla **Nazwy hosta lub adresu IP** i kliknij **Dalej**.

Jeśli pojawi się okno dialogowe **Kontrola konta użytkownika**, kliknij na **Dalej**.

 **WSKAZÓWKA:** Jeśli jesteś administratorem komputera kliknij **Kontynuuj**; w przeciwnym wypadku należy skontaktować się z administratorem, aby dokończyć czynności.

- 8 Kliknij na **Mam dysk**, aby wywołać okno dialogowe **Z dysku**.
- 9 Kliknij **Przeglądaj** i wybierz katalog rozpakowany w punkcie 1 i kliknij **OK**.
- 10 Wybierz nazwę drukarki i kliknij na **Dalej**.
- 11 Aby zmienić nazwę drukarki, wprowadź nową nazwę w oknie **Nazwa drukarki** i kliknij **Dalej**.
Aby ustawić drukarkę jako domyślną, należy zaznaczyć pole wyboru przy **Ustaw jako drukarkę domyślną**. Rozpoczyna się proces instalacji.

Jeśli pojawi się okno dialogowe **Kontrola konta użytkownika**, kliknij na **Dalej**.

 **WSKAZÓWKA:** Jeśli jesteś administratorem komputera kliknij **Kontynuuj**; w przeciwnym wypadku należy skontaktować się z administratorem, aby dokończyć czynności.

- 12 Po zakończeniu instalacji można wydrukować stronę testową, klikając na opcję **Drukuj stronę testową**.
- 13 Kliknij **Zakończ**.

Windows Server 2008 lub Windows Server 2008 64-bit Edition

 **WSKAZÓWKA:** Należy zalogować się jako administrator.

- 1 W wybranym miejscu, rozpakuj pobrany plik zip.
- 2 Kliknij **Start** → **Panel sterowania** → **Sprzęt i dźwięk** → **Drukarki**.
- 3 Kliknij **Dodaj drukarkę**.
- 4 Kliknij na **Dodaj drukarkę sieciową, bezprzewodową lub Bluetooth**.
- 5 Wybierz drukarkę lub kliknij **Szukana drukarka nie jest na liście**.
Po dokonaniu wyboru drukarki przejdź do kroku 8.
Po kliknięciu na **Szukana drukarka nie jest na liście**, przejdź do punktu 6.

- 6 Wybierz **Dodaj drukarkę używającą adresu TCP/IP lub nazwy hosta** i kliknij **Dalej**.
- 7 Wybierz **Urządzenie TCP/IP** z listy **Typ urządzenia** i wprowadź adres IP dla **Nazwy hosta lub adresu IP** i kliknij **Dalej**. Jeśli pojawi się okno dialogowe **Kontrola konta użytkownika**, kliknij na **Dalej**.
- 8 Kliknij na **Mam dysk**, aby wywołać okno dialogowe **Z dysku**.
- 9 Kliknij **Przeglądaj** i wybierz katalog rozpakowany w punkcie 1 i kliknij **OK**.
- 10 Wybierz nazwę drukarki i kliknij na **Dalej**.
- 11 Aby zmienić nazwę drukarki, wprowadź nową nazwę w oknie **Nazwa drukarki** i kliknij **Dalej**.
Aby ustawić drukarkę jako domyślną, należy zaznaczyć pole wyboru przy **Ustaw jako drukarkę domyślną**. Rozpoczyna się proces instalacji.
- 12 Jeśli nie udostępniasz drukarki, wybierz **Nie udostępniać drukarki**. Jeśli udostępniasz drukarkę, wybierz **Udostępnij tę drukarkę, tak aby inni użytkownicy sieci ją widzieli i mogli z niej korzystać**. Kliknij na **Dalej**.
- 13 Po zakończeniu instalacji można wydrukować stronę testową, klikając na opcję **Drukuj stronę testową**.
- 14 Kliknij **Zakończ**.

Windows Server 2008 R2

- 1 W wybranym miejscu, rozpakuj pobrany plik zip.
 - 2 Kliknij **Start** → **Urządzenia i drukarki**.
 - 3 Kliknij **Dodaj drukarkę**.
 - 4 Kliknij na **Dodaj drukarkę sieciową, bezprzewodową lub Bluetooth**.
 - 5 Wybierz drukarkę lub kliknij **Szukana drukarka nie jest na liście**.
-  **WSKAZÓWKA:** Po kliknięciu **Szukana drukarka nie jest na liście**, pojawi się ekran **Znajdź drukarkę według nazwy lub TCP/IP**.

Jeśli pojawi się okno dialogowe **Kontrola konta użytkownika**, kliknij na **Tak**.

-  **WSKAZÓWKA:** Jeśli jesteś administratorem komputera kliknij **Tak**; w przeciwnym wypadku należy skontaktować się z administratorem, aby dokończyć czynności.
- 6 Kliknij na **Mam dysk**, aby wywołać okno dialogowe **Z dysku**.
 - 7 Kliknij **Przeglądaj** i wybierz katalog rozpakowany w punkcie 1 i kliknij **OK**.
 - 8 Wybierz nazwę drukarki i kliknij na **Dalej**.
 - 9 Aby zmienić nazwę drukarki, wprowadź nową nazwę w oknie **Nazwa drukarki** i kliknij **Dalej**.
 - 10 Jeśli nie udostępniasz drukarki, wybierz **Nie udostępniać drukarki**. Jeśli udostępniasz drukarkę, wybierz **Udostępnij tę drukarkę, tak aby inni użytkownicy sieci ją widzieli i mogli z niej korzystać**.
 - 11 Kliknij na **Dalej**.
Rozpoczyna się proces instalacji.
 - 12 Po zakończeniu instalacji można wydrukować stronę testową, klikając na opcję **Drukuj stronę testową**. Aby ustawić drukarkę jako domyślną, należy zaznaczyć pole wyboru przy **Ustaw jako drukarkę domyślną**.
 - 13 Kliknij **Zakończ**.

Windows 7 lub Windows 7 64-bit Edition

- 1 W wybranym miejscu, rozpakuj pobrany plik zip.
- 2 Kliknij **Start** → **Urządzenia i drukarki**.
- 3 Kliknij **Dodaj drukarkę**.

- 4 Kliknij na **Dodaj drukarkę sieciową, bezprzewodową lub Bluetooth**.
- 5 Wybierz drukarkę lub kliknij **Szukana drukarka nie jest na liście**.
Po dokonaniu wyboru drukarki przejdź do kroku 8.
Po kliknięciu na **Szukana drukarka nie jest na liście**, przejdź do punktu 6.
- 6 Wybierz **Dodaj drukarkę używając adresu TCP/IP lub nazwy hosta** i kliknij **Dalej**.
- 7 Wybierz **Urządzenie TCP/IP** z listy **Typ urządzenia** i wprowadź adres IP dla **Nazwy hosta lub adresu IP** i kliknij **Dalej**.
Jeśli pojawi się okno dialogowe **Kontrola konta użytkownika**, kliknij na **Tak**.



WSKAZÓWKA: Jeśli jesteś administratorem komputera kliknij **Tak**; w przeciwnym wypadku należy skontaktować się z administratorem, aby dokończyć czynności.

- 8 Kliknij na **Mam dysk**, aby wywołać okno dialogowe **Z dysku**.
- 9 Kliknij **Przeglądaj** i wybierz katalog rozpakowany w punkcie 1 i kliknij **OK**.
- 10 Wybierz nazwę drukarki i kliknij na **Dalej**.
- 11 Aby zmienić nazwę drukarki, wprowadź nową nazwę w oknie **Nazwa drukarki** i kliknij **Dalej**.
Rozpoczyna się proces instalacji.
- 12 Po zakończeniu instalacji można wydrukować stronę testową, klikając na opcję **Drukuj stronę testową**. Aby ustawić drukarkę jako domyślną, należy zaznaczyć pole wyboru przy **Ustaw jako drukarkę domyślną**.
- 13 Kliknij **Zakończ**.

Windows 8, Windows 8 64-bit Edition lub Windows Server 2012 R2

- 1 W wybranym miejscu, rozpakuj pobrany plik zip.
- 2 Kliknij prawym przyciskiem w prawym, dolnym rogu ekranu, potem kliknij **Panel sterowania**.
- 3 Kliknij **Sprzęt i dźwięk** (**Sprzęt** w Windows Server 2012) → **Urządzenia i drukarki** → **Dodaj drukarkę**.
- 4 Kliknij na **Mam dysk**, aby wywołać okno dialogowe **Z dysku**.
- 5 Kliknij **Przeglądaj** i wybierz katalog rozpakowany w punkcie 1.
- 6 Kliknij **OK**.
- 7 Wybierz nazwę drukarki i kliknij na **Dalej**.
- 8 Aby zmienić nazwę drukarki, wprowadź nową nazwę w oknie **Nazwa drukarki** i kliknij **Dalej**.
Rozpoczyna się proces instalacji.
- 9 Jeśli nie udostępniasz drukarki, wybierz **Nie udostępniać drukarki**. Jeśli udostępniasz drukarkę, wybierz **Udostępnij tę drukarkę, tak aby inni użytkownicy sieci ją widzieli i mogli z niej korzystać**.
Kliknij na **Dalej**.
- 10 Po zakończeniu instalacji można wydrukować stronę testową, klikając na opcję **Drukuj stronę testową**. Aby ustawić drukarkę jako domyślną, należy zaznaczyć pole wyboru przy **Ustaw jako drukarkę domyślną**.
- 11 Kliknij **Zakończ**.

Status drukarki sieciowej można monitorować bez odchodzenia od biurka dzięki funkcji **Dell Printer Configuration Web Tool**. Można mieć podgląd i/lub zmieniać ustawienia drukarki, monitorować poziom tonera i potwierdzać termin zamawiania nowych materiałów eksploatacyjnych. Materiały eksploatacyjne można zamawiać klikając na łącze do zamówień Dell.

 **WSKAZÓWKA:** Dell Printer Configuration Web Tool jest niedostępny, gdy drukarka jest podłączona bezpośrednio do komputera lub serwera drukowania.

Aby uruchomić **Dell Printer Configuration Web Tool** należy wpisać IP drukarki w przeglądarce internetowej. Okno konfiguracji drukarki pojawi się na ekranie.

Można skonfigurować **Dell Printer Configuration Web Tool** tak, aby wysyłało wiadomość email, gdy drukarka wymaga wymiany materiałów eksploatacyjnych lub interwencji.

Aby ustawić ostrzeżenia mailowe:

- 1 Uruchom **Dell Printer Configuration Web Tool**.
- 2 Kliknij link **E-Mail Alert**.
- 3 Pod **E-Mail Server Settings**, wprowadź adres **Primary SMTP Gateway**, **Reply Address** oraz w polu listy email swój adres email lub adres głównego użytkownika.
- 4 Kliknij **Apply New Settings**.

 **WSKAZÓWKA:** Na serwerze SMTP wyświetlać się będzie komunikat **Connection pending until printer sends an alert** aż pojawi się błąd.

Konfiguracja drukarki sieciowej w sieci w sieci zdalnej

Przed przystąpieniem do instalacji

Przed przystąpieniem do instalacji, należy wykonać następujące czynności.

Zezwolić na przyjmowanie połączeń od klientów sieci przez program buforujący (Print Spooler)

 **WSKAZÓWKA:** Ten krok jest konieczny w przypadku Windows XP 64-bit Edition, Windows Vista, Windows Vista 64-bit Edition, Windows 7, Windows 7 64-bit Edition, Windows Server 2003, Windows Server 2003 x64 Edition, Windows Server 2008, Windows Server 2008 64-bit Edition, Windows Server 2008 R2.

W przypadku systemów Windows XP, Windows Vista, Windows Server 2003, i Windows Server 2008:

- 1 Kliknij **Start** → **Wszystkie programy** (tylko w Windows Vista) → **Akcesoria** (tylko w Windows Vista) → **Uruchom**.
- 2 Wpisz `gpedit.msc` i kliknij **OK**.
- 3 Kliknij **Konfiguracja komputera** → **Szablony administracyjne** → **Drukarki**.
- 4 Kliknij prawym przyciskiem na pole **Zezwól buforowi drukarek na połączenia klientów** i wybierz **Właściwości**.
- 5 W zakładce **Ustawienia**, wybierz **Włączone**, a potem kliknij **OK**.
- 6 Uruchom ponownie komputer.

W przypadku Windows Server 2008 R2 i Windows 7:

- 1 Kliknij **Start** → **Wszystkie programy** (tylko w Windows 7) → **Akcesoria** (tylko w Windows 7) → **Uruchom**.
- 2 Wpisz `gpedit.msc` i kliknij **OK**.
- 3 Kliknij **Konfiguracja komputera** → **Szablony administracyjne** → **Drukarki**.
- 4 Kliknij prawym przyciskiem na pole **Zezwól buforowi drukarek na połączenia klientów** i wybierz **Edycja**.
- 5 Wybierz **Włączone** i kliknij **OK**.
- 6 Uruchom ponownie komputer.

Udostępnić plik zapory oraz drukarki



WSKAZÓWKA: Ten krok jest konieczny w przypadku Windows XP 64-bit Edition, Windows Vista, Windows Vista 64-bit Edition, Windows 7, Windows 7 64-bit Edition, Windows 8, Windows 8 64-bit Edition, Windows Server 2008, Windows Server 2008 64-bit Edition, Windows Server 2008 R2 i Windows Server 2012.

W przypadku systemu Windows XP:

- 1 Kliknij Start → Panel sterowania.
- 2 Wybierz Centrum zabezpieczeń.
- 3 Kliknij na opcję Zapora Windows.
- 4 W zakładce Wyjątki, wybierz Udostępnianie pliku i drukarki, a potem kliknij OK.

W przypadku systemu Windows Vista:

- 1 Kliknij Start → Panel sterowania.
- 2 Wybierz Zabezpieczenia.
- 3 Kliknij na opcję Zapora Windows.
- 4 Kliknij na Zmień ustawienia.
- 5 Kliknij Dalej.
- 6 W zakładce Wyjątki, wybierz Udostępnianie pliku i drukarki, a potem kliknij OK.

W przypadku systemu Windows Server 2008:

- 1 Kliknij Start → Panel sterowania.
- 2 Kliknij dwukrotnie na Zapora Windows.
- 3 Kliknij na Zmień ustawienia.
- 4 W zakładce Wyjątki, wybierz Udostępnianie pliku i drukarki, a potem kliknij OK.

W przypadku Windows Server 2008 R2 i Windows 7:

- 1 Kliknij Start → Panel sterowania.
- 2 Wybierz System i zabezpieczenia.
- 3 Kliknij na opcję Zapora Windows.
- 4 Kliknij na pole Pozwól programowi przejść przez zaporę Windows.
- 5 Jeśli pola wyboru pod Dozwolone programy i funkcje: są zaciemnione, kliknij Zmień ustawienia.
- 6 Zaznacz pole wyboru Udostępnianie plików i drukarek. Pole wyboru Dom/praca (prywatna) lub Publiczna wybierane jest automatycznie w zależności od ustawień.
Jeśli pojawi się okienko dialogowe Plik oraz Właściwości udostępniania drukarek, kliknij OK.
- 7 Kliknij OK.

Uruchomić zdalny rejestr



WSKAZÓWKA: Ten krok jest konieczny w przypadku Windows Vista, Windows Vista 64-bit Edition, Windows 64-bit Edition, Windows 8 oraz Windows 8 64-bit Edition.

- 1 Kliknij Start → Panel sterowania.
- 2 Wybierz System i konserwacja (System i bezpieczeństwo w Windows 7).

- 3 Kliknij **Narzędzia administratora**.
- 4 Kliknij dwukrotnie na **Usługi**.
- 5 Kliknij pole **Dalej** (tylko w przypadku Windows Vista).
- 6 Prawym przyciskiem kliknij na opcję **Rejestr zdalny** i wybierz **Start**.
- 7 Prawym przyciskiem kliknij na opcję **Rejestr zdalny** i wybierz **Właściwości**.
- 8 Zmień typ uruchamiania na **Automatyczny** i kliknij **OK**.

Wyłączyć funkcję Kontrola konta użytkownika

 **WSKAZÓWKA:** Dezaktywacja kontroli konta użytkownika może narazić system na ataki wirusów.

 **WSKAZÓWKA:** Ten krok jest konieczny w przypadku Windows Vista, Windows Vista 64-bit Edition, Windows 7, Windows 7 64-bit Edition, Windows Server 2008, Windows Server 2008 64-bit Edition, Windows Server 2008 R2.

W przypadku systemu Windows Vista:

- 1 Kliknij **Start** → **Panel sterowania**.
- 2 Wybierz **Konta użytkownika i bezpieczeństwo rodziny**.
- 3 Kliknij na **Konta użytkownika**.
- 4 Kliknij na pole **Włączanie/wyłączanie kontroli konta użytkownika**.
- 5 Kliknij **Dalej**.
- 6 Odznacz pole wyboru przy **Zastosuj kontrolę konta użytkownika do ochrony komputera**.
- 7 Uruchom ponownie komputer.

W przypadku systemu Windows Server 2008:

- 1 Kliknij **Start** → **Panel sterowania**.
- 2 Kliknij dwukrotnie na **Konta użytkownika**.
- 3 Kliknij na pole **Włączanie/wyłączanie kontroli konta użytkownika**.
- 4 Kliknij **Dalej**.
- 5 Odznacz pole wyboru przy **Zastosuj kontrolę konta użytkownika do ochrony komputera**.
- 6 Kliknij **OK**.
- 7 Uruchom ponownie komputer.

W przypadku systemu Windows Server 2008 R2:

- 1 Kliknij **Start** → **Panel sterowania**.
- 2 Wybierz **Konta użytkownika**.
- 3 Kliknij na **Konta użytkownika**.
- 4 Kliknij na **Zmień ustawienia kontroli konta użytkownika**.
- 5 Przesuń suwak do dołu, a potem kliknij na **OK**.
- 6 Kliknij **Tak**.
- 7 Uruchom ponownie komputer.

W przypadku systemu Windows 7:

- 1 Kliknij **Start** → **Panel sterowania**.
- 2 Wybierz **Konta użytkownika i bezpieczeństwo rodziny**.
- 3 Kliknij na **Konta użytkownika**.

- 4 Kliknij na **Zmień ustawienia kontroli konta użytkownika**.
- 5 Przesuń suwak do dołu, a potem kliknij na **OK**.
- 6 Kliknij na **Tak** w oknie dialogowym **Kontrola konta użytkownika**.
- 7 Uruchom ponownie komputer.

Uaktywnić opcję Wykrywanie sieci oraz Udostępnianie plików dla wszystkich Sieci Publicznych

 **WSKAZÓWKA:** Ten krok jest konieczny w przypadku Windows Vista, Windows Vista 64-bit Edition, Windows 7, Windows 7 64-bit Edition, Windows 8, Windows 8 64-bit Edition, Windows Server 2008, Windows Server 2008 64-bit Edition, Windows Server 2008 R2 oraz Windows Server 2012 dla serwerów.

Dla Windows 7, Windows 7 64-bit Edition lub Windows Server 2008 R2

- 1 Kliknij **Start** → **Panel kontrolny** → **Sieci i internet** → **Sieci i centrum udostępniania** → **Zmiana zaawansowanych ustawień udostępniania**.
- 2 W celu umożliwienia odnalezienia danego komputera w sieci i udostępniania plików i folderów z danego komputera innym komputerom, kliknij **Włącz wykrywanie sieci**.
- 3 Kliknij **Zachowaj zmiany**.
- 4 Jeśli pojawi się okno dialogowe **Kontrola konta użytkownika**, kliknij **Tak**.

Dla Windows Vista, Windows Vista 64-bit Edition, Windows Server 2008, Windows Server 2008 64-bit Edition:

- 1 Kliknij **Start** → **Sieć**.
- 2 Prawym przyciskiem kliknij **Sieci** i wybierz **Właściwości**.
Pojawi się ekran **Sieci i centrum udostępniania**.
- 3 Kliknij na strzałkę skierowaną w dół obok każdego pola **Wykryj sieć**.
- 4 W celu umożliwienia odnalezienia danego komputera w sieci i udostępniania plików i folderów z danego komputera innym komputerom, kliknij **Włącz wykrywanie sieci**.
- 5 Kliknij **Użyj**.
- 6 Jeśli pojawi się okno dialogowe **Kontrola konta użytkownika**, kliknij na **Dalej**.

Wyłączyć funkcję Simple File Sharing

 **WSKAZÓWKA:** Ten krok jest konieczny w przypadku systemu Windows XP oraz Windows XP 64-bit Edition.

- 1 Kliknij **Start** → **Panel sterowania**.
- 2 Wybierz **Wygląd i motywy**.
- 3 Wybierz **Opcje folderów**.
- 4 W zakładce **Podgląd** odznacz pole wyboru **Zastosuj proste udostępnianie pliku (Zalecane)**, a potem kliknij **OK**.
- 5 Kliknij **Start** → **Panel sterowania**.
- 6 Wybierz opcję **Wydajność i konserwacja**.
- 7 Kliknij na opcję **Narzędzia administratora**.
- 8 Kliknij na opcję **Zasady bezpieczeństwa lokalnego**.
- 9 Kliknij **Zasady lokalne** → **Opcje zabezpieczeń**.
- 10 Kliknij prawym przyciskiem opcję **Dostęp do sieci: Model udostępniania i zabezpieczenia dla kont lokalnych** i wybierz **Właściwości**.

- 11 Upewnij się, że została wybrana opcja **Klasyczna – lokalni użytkownicy identyfikują się pod swoimi nazwami**.
- 12 Kliknij **OK**.

Instalowanie sterownika drukarki

 **WSKAZÓWKA:** Instalacja nie jest możliwa w systemach: Windows XP Home Edition, Windows Vista Home Basic, Windows Vista Home Premium, Windows Vista x64 Home Basic, Windows Vista x64 Home Premium, Windows 7 Starter, Windows 7 Home Basic, Windows 7 Home Premium, Windows 7 x64 Home Basic, i Windows 7 x64 Home Premium, Windows 8, Windows 8 x64, Windows 8 Pro, Windows 8 x64 Pro, i Windows Server 2012.

- 1 Włóż do komputera płytę *Software and Documentation* dostarczoną z drukarką. Plik **Dell Printer Setup** uruchamia się automatycznie.
- 2 Kliknij **Install Printer Driver and Software**.
Pojawi się ekran **Choose an installation type**.
- 3 Wybierz **Network Installation**, potem kliknij **Next**.
- 4 Wybierz **Remote Installation**, potem kliknij **Next**.
- 5 Wprowadź nawę użytkownika będącego administratorem oraz hasło dla komputera klienckich, a następnie wybierz klientów lub serwery i kliknij **Next**.

 **WSKAZÓWKA:** Jeśli używany jest jeden z poniższych systemów wyświetlony zostanie komunikat Windows Security Alert:

- Windows Vista
- Windows Vista 64-bit Edition
- Windows 7
- Windows 7 64-bit Edition
- Windows Server 2008
- Windows Server 2008 64-bit Edition
- Windows Server 2008 R2 64-bit Edition

W celu zainstalowania sterownika drukarki hosta, kliknij na **Odblokuj (Zezwól na dostęp w przypadku Windows Server 2008 R2 i Windows 7)**.

- 6 Wybierz z listy **Select Printer** drukarkę, którą chcesz zainstalować i kliknij na **Next**.

 **WSKAZÓWKA:** Jeśli drukarki nie ma na liście **Select Printer**, spróbuj jednej z poniższych czynności:

- Kliknij **Refresh**, aby uaktualnić informacje.
- Kliknij **Add Printer**, a następnie wprowadź nazwę portu (dowolną kombinację znaków alfanumerycznych) i aktualny adres IP dla danej drukarki.

- 7 Wybierz pozycję z *Software and Documentation*, i kliknij **Install**.
- 8 Kliknij **Finish**, aby wyjść z tego programu narzędziowego.

Konfigurowanie usługi **Web Services on Devices (WSD)**

Ten rozdział zawiera informacje dotyczące drukowania sieciowego za pomocą WSD, protokołu Microsoft dla systemów Windows Vista, Windows 7, Windows 8, Windows Server 2008, Windows Server 2008 R2 oraz Windows Server 2012.

Dodawanie ról usług drukowania

W przypadku korzystania z Windows Server 2008 lub Windows Server 2008 R2, trzeba dodać role drukowania do klienta Windows Server 2008 lub Windows Server 2008 R2.

W przypadku systemu Windows Server 2008 R2:

- 1 Kliknij **Start → Administrative Tools → Server Manager**.

- 2 Wybierz **Dodaj role** w menu **Akcja**.
- 3 Zaznacz pole **Usługi druku i dokumentów** w oknie **Role serwera** w opcji **Kreator dodawania ról**, a następnie kliknij **Dalej**.
- 4 Kliknij na **Dalej**.
- 5 Zaznacz pole **Serwer druku**, a potem kliknij **Dalej**.
- 6 Kliknij na **Instaluj**.

W przypadku systemu Windows Server 2008:

- 1 Kliknij **Start** → **Administrative Tools** → **Server Manager**.
- 2 Wybierz **Dodaj role** w menu **Akcja**.
- 3 Zaznacz pole **Usługi druku** w oknie **Role serwera** w opcji **Kreator dodawania ról**, a następnie kliknij **Dalej**.
- 4 Zaznacz pole **Serwer druku**, a potem kliknij **Dalej**.
- 5 Kliknij na **Instaluj**.

W przypadku systemu Windows Server 2012:

- 1 Kliknij **Menadżer serwera** na ekranie **Start**.
- 2 Wybierz **Dodaj role** w menu **Zarządzaj**.
- 3 Kliknij **Dalej** w oknie **Zanim zaczniesz** → wybierz rodzaj instalacji w oknie **Rodzaj instalacji** → Wybierz serwer docelowy w oknie **Wybór serwera** w **Kreatorze dodawania ról i funkcji**.
- 4 Zaznacz pole **Usługi druku i dokumentów** w oknie **Role serwera** w opcji **Kreator dodawania ról**, a następnie kliknij **Dalej**.
- 5 Wybierz funkcje z okna **Funkcje** → potwierdź dokonanie wyboru w oknie **Potwierdzenia**.
- 6 Kliknij na **Instaluj**.

Ustawienia WSD drukarki

Nową drukarkę można zainstalować w sieci korzystając z kreatora Windows **Dodaj drukarkę**. Informacje dotyczące instalowania za pomocą dysku *Software and Documentation* dostarczanego z drukarką, znajdują się w rozdziale „Konfiguracja połączenia sieciowego” na stronie 68.

 **WSKAZÓWKA:** Instalowanie drukarki WSD w Windows 8, Windows Server 2008, Windows Server 2008 R2 i Windows Server 2012 możliwe jest tylko z kreatorem **Dodaj drukarkę**.

Instalowanie sterownika drukarki przy pomocy kreatora dodawania drukarki

- 1 W przypadku systemów Windows 7, Windows Vista, Windows Server 2008, i Windows Server 2008 R2: Kliknij **Start** → **Urządzenia i drukarki** (**Start** → **Panel sterowania** → **Sprzęt i urządzenia** → **Drukarki** w Windows Server 2008 i Windows Vista).

W przypadku Windows 8 i Windows Server 2012:

Prawym przyciskiem kliknij w lewym dolnym rogu ekranu, a potem kliknij **Panel sterowania** → **Sprzęt i dźwięk** → (**Sprzęt** w Windows Server 2012) → **Urządzenia i drukarki**.

- 2 Kliknij na opcję **Dodaj drukarkę**, aby uruchomić kreatora dodawania drukarki.
- 3 Wybierz **Dodaj drukarkę sieciową, bezprzewodową lub Bluetooth**.
- 4 Wybierz drukarkę z listy, a następnie kliknij na **Dalej**.

 **WSKAZÓWKA:** Na liście dostępnych drukarek, drukarka WSD wyświetlana jest w formacie **http://IP address/ws/**.

 **WSKAZÓWKA:** Jeśli na liście nie wyświetli się żadna drukarka WSD, wprowadź adres IP drukarki ręcznie, aby utworzyć drukarkę WSD. Aby wprowadzić adres IP drukarki ręcznie, wykonaj czynności podane poniżej.

W przypadku Windows Server 2008 R2, aby utworzyć drukarkę WSD, trzeba być członkiem Grupy administratorów.

1. Kliknij na **Mojej drukarkie nie ma na liście**.
2. Wybierz **Dodaj drukarkę używając adresu TCP/IP lub nazwy hosta** i kliknij **Dalej**.
3. Wybierz **Urządzenie usług sieciowych (WSD)** z menu **Typ urządzenia**.
4. Wpisz adres IP drukarki w polu tekstowym **Nazwa hosta lub adres IP** i kliknij **Dalej**.



WSKAZÓWKA: Przed przystąpieniem do instalowania sterownika przy użyciu kreatora **Dodaj drukarkę** w Windows Server 2008 R2 lub Windows 7, wykonaj jedną z czynności:

- Nawiąż połączenie sieciowe, aby Aktualizacje Windows mogły przeskanować komputer.
- Wcześniej dodaj sterownik drukarki do komputera.

- 5 Zainstaluj sterownik drukarki w komputerze. Jeśli system zażąda hasła lub potwierdzenia administratora, wpisz hasło lub potwierdź.
- 6 Dokończ pozostałe kroki z kreatorem i kliknij na **Zakończ**.
- 7 Wydrukuj stronę testową, aby sprawdzić, czy wszystko zostało zainstalowane pomyślnie.
 - a W przypadku systemów Windows 7, Windows Vista, Windows Server 2008, i Windows Server 2008 R2:
Kliknij **Start** → **Urządzenia i drukarki (Start** → **Panel sterowania** → **Sprzęt i urządzenia** → **Drukarki** w Windows Server 2008 i Windows Vista).
W przypadku Windows 8 i Windows Server 2012:
Kliknij prawym przyciskiem w prawym, dolnym rogu ekranu, potem kliknij **Panel sterowania** → **Sprzęt i dźwięk (Sprzęt** w Windows Server 2012) → **Urządzenia i drukarki**.
 - b Prawym przyciskiem kliknij na drukarkę, którą właśnie utworzyłeś, a potem kliknij **Właściwości drukarki (Właściwości** w Windows Server 2008 i Windows Vista).
 - c W zakładce **Ogólne**, kliknij na pole **Drukuj stronę testową**. Jeśli strona wydrukuje się prawidłowo, instalacja jest zakończona.

Ustawienia Udostępniania druku

Można udostępnić drukarkę w sieci wykorzystując dołączoną do drukarki płytę *Software and Documentation* lub wykorzystując metody Windows Point and Print lub peer-to-peer. Należy pamiętać, że korzystając z metod firmy Microsoft, nie wszystkie funkcje będą dostępne, np. monitorowanie statusu drukarki i inne funkcje użytkowe zainstalowane z płyty *Software and Documentation*.

Jeśli drukarka ma być używana w sieci, należy ją udostępnić i zainstalować sterowniki na wszystkich komputerach sieci.



WSKAZÓWKA: Do udostępniania drukowania należy zakupić kabel Ethernet sprzedawany oddzielnie.

W Windows XP, Windows XP 64-bit Edition, Windows Server 2003, Windows Server 2003 x64 Edition

- 1 Kliknij **Start** → **Drukarki i faksy**.
- 2 Prawym przyciskiem kliknij na ikonę drukarki i wybierz **Właściwości**.
- 3 Znacz pole wyboru **Udostępnij drukarkę**, a następnie w oknie tekstowym **Nazwa udostępnienia** wpisz nazwę udostępnienia.
- 4 Kliknij na **Dodatkowe sterowniki** i wybierz systemy operacyjne dla wszystkich klientów sieci drukujących korzystających z tej drukarki.
- 5 Kliknij **OK**.
Jeśli jakiegoś pliku zabraknie, konieczne będzie uruchomienie płyty z systemem operacyjnym serwera.

W systemach Windows Vista®, Windows Vista 64-bit Edition

- 1 Kliknij **Start** → **Panel sterowania** → **Sprzęt i dźwięk** → **Drukarki**.
- 2 Prawym przyciskiem kliknij na ikonę drukarki i wybierz **Udostępnij**.
- 3 Kliknij na **Zmień opcje udostępniania**.

- 4 Pojawi się okno dialogowe **Windows wymaga twojej zgody, aby kontynuować**.
- 5 Kliknij **Dalej**.
- 6 Znacz pole wyboru **Udostępnij drukarkę**, a następnie w oknie tekstowym **Nazwa udostępnienia** wpisz nazwę udostępnienia.
- 7 Kliknij na **Dodatkowe sterowniki** i wybierz systemy operacyjne dla wszystkich klientów sieci korzystających z tej drukarki.
- 8 Kliknij **OK**.

W Windows Server 2008, Windows Server 2008 64-bit Edition

- 1 Kliknij **Start** → **Panel sterowania** → **Drukarki**.
- 2 Prawym przyciskiem kliknij na ikonę drukarki i wybierz **Udostępnij**.
- 3 Kliknij na **Zmień opcje udostępniania** jeśli występuje.
- 4 Znacz pole wyboru **Udostępnij drukarkę**, a następnie w oknie tekstowym **Nazwa udostępnienia** wpisz nazwę udostępnienia.
- 5 Kliknij na **Dodatkowe sterowniki** i wybierz systemy operacyjne dla wszystkich klientów sieci drukujących korzystających z tej drukarki.
- 6 Kliknij **OK**.

W Windows 7, Windows 7 64-bit Edition lub Windows Server 2008 R2

- 1 Kliknij **Start** → **Urządzenia i drukarki**.
- 2 Prawym przyciskiem kliknij na ikonę drukarki i wybierz **Właściwości drukarki**.
- 3 W zakładce **Udostępnianie** kliknij na **Zmień opcje udostępniania** jeśli występuje takie pole.
- 4 Znacz pole wyboru **Udostępnij drukarkę**, a następnie w oknie tekstowym **Nazwa udostępnienia** wpisz nazwę udostępnienia.
- 5 Kliknij na **Dodatkowe sterowniki** i wybierz systemy operacyjne dla wszystkich klientów sieci drukujących korzystających z tej drukarki.
- 6 Wybierz **Użyj** i kliknij **OK**.

W Windows 8, Windows 8 64-bit Edition lub Windows Server 2012 R2

- 1 Prawym przyciskiem kliknij w lewym dolnym rogu ekranu, a potem kliknij **Panel sterowania** → **Sprzęt i dźwięk** → (Sprzęt w Windows Server 2012) → **Urządzenia i drukarki**.
- 2 Prawym przyciskiem kliknij na ikonę drukarki i wybierz **Właściwości drukarki**.
- 3 W zakładce **Udostępnianie** kliknij na **Zmień opcje udostępniania** jeśli występuje takie pole.
- 4 Znacz pole wyboru **Udostępnij drukarkę**, a następnie w oknie tekstowym **Nazwa udostępnienia** wpisz nazwę udostępnienia.
- 5 Kliknij na **Dodatkowe sterowniki** i wybierz systemy operacyjne dla wszystkich klientów sieci drukujących korzystających z tej drukarki.
- 6 Wybierz **Użyj** i kliknij **OK**.

Aby sprawdzić, czy drukarka została udostępniona należy:

- Upewnij się, że obiekt w folderze **Drukarki, Drukarki i faksy** lub **Urządzenia i drukarki** jest udostępniony. Ikona udostępniania znajduje się pod ikoną drukarki.
- Przeglądaj **Sieć** lub **Moje miejsca sieciowe**. Znajdź nazwę hosta i odszukaj nazwę udostępniania przypisaną drukarce.

Gdy drukarka została udostępniona, można zainstalować drukarkę u klientów sieci wykorzystując metodę **Wskaż i drukuj (Point and Print)** lub każdy z każdym (peer-to-peer).

Wskaż i drukuj (Point and Print)

Wskaż i drukuj to metoda Microsoft Windows, która pozwala na podłączenie się do drukarki zdalnej. Funkcja ta automatycznie pobiera i instaluje sterownik drukarki.

W Windows XP, Windows XP 64-bit Edition, Windows Server 2003, Windows Server 2003 x64 Edition

- 1 Na pulpicie systemu Windows, kliknij dwa razy na **Moje miejsca sieciowe**.
- 2 Znajdź nazwę hosta serwera kliknij je dwukrotnie.
- 3 Kliknij prawym przyciskiem na nazwę udostępnionej drukarki, a następnie kliknij na pole **Połącz**.

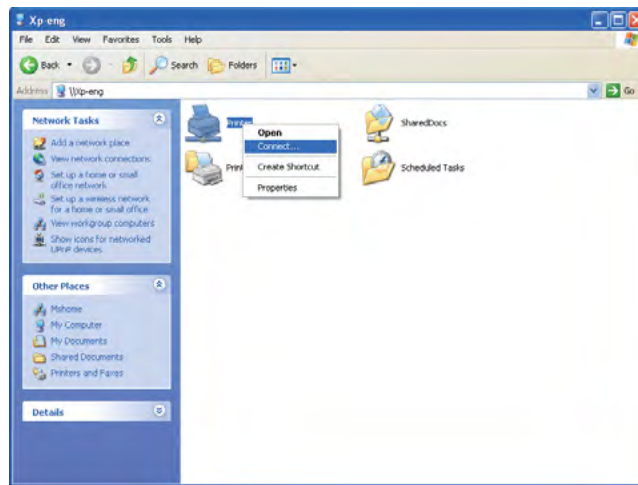

Czekaj na przekopiowanie informacji dotyczących sterownika z serwera na komputer klienta i na dodanie nowej drukarki do katalogu **Drukarki i faksy**. Czas potrzebny do skopiowania zależy od obciążenia sieci.

Zamknij **Moje miejsca sieciowe**.

- 4 Wydrukuj stronę testową, aby sprawdzić, czy wszystko zostało zainstalowane pomyślnie.
 - a Kliknij **Start** (w Windows Server 2003/Windows Server 2003 x64 Edition) → **Ustawienia** (w Windows XP/Windows XP 64-bit Edition) → **Drukarki i faksy**.
 - b Wybierz zainstalowaną drukarkę.
 - c Kliknij **Plik** → **Właściwości**.
 - d W zakładce **Ogólne**, kliknij na pole **Drukuj stronę testową**.
Jeśli strona wydrukuje się prawidłowo, instalacja jest zakończona.

W systemach Windows Vista®, Windows Vista 64-bit Edition

- 1 Kliknij **Start** → **Sieć**.
- 2 Znajdź i dwukrotnie kliknij na nazwę hosta komputera sieciowego.
- 3 Kliknij prawym przyciskiem na nazwę udostępnionej drukarki, a następnie kliknij na pole **Połącz**.
- 4 Kliknij na **Zainstaluj sterownik**.
- 5 Kliknij na **Tak** w oknie dialogowym **Kontrola konta użytkownika**.
Zaczekaj aż sterownik zostanie przekopiowany z serwera na klienta. Nowy obiekt został dodany do folderu **Drukarki**. Czas trwania tej operacji zależy od obciążenia sieci.

- 6 Wydrukuj stronę testową, aby sprawdzić, czy wszystko zostało zainstalowane pomyślnie.
 - a Kliknij **Start** → **Panel sterowania** → **Sprzęt i dźwięk**.
 - b Wybierz **Drukarki**.
 - c Prawym przyciskiem kliknij na ikonę drukarki i wybierz **Właściwości drukarki**.
 - d W zakładce **Ogólne**, kliknij na pole **Drukuj stronę testową**.
Jeśli strona wydrukuje się prawidłowo, instalacja jest zakończona.

W Windows Server 2008, Windows Server 2008 64-bit Edition

- 1 Kliknij **Start** → **Sieć**.
- 2 Znajdź nazwę hosta serwera kliknij je dwukrotnie.
- 3 Kliknij prawym przyciskiem na nazwę udostępnionej drukarki, a następnie kliknij na pole **Połącz**.
- 4 Kliknij na **Zainstaluj sterownik**.
- 5 Zaczekaj aż sterownik zostanie przekopiowany z serwera na klienta. Nowy obiekt zostanie dodany do folderu **Drukarki**. Czas trwania tych operacji zależy od obciążenia sieci.
- 6 Wydrukuj stronę testową, aby sprawdzić, czy wszystko zostało zainstalowane pomyślnie.
 - a Kliknij **Start** → **Panel sterowania**.
 - b Wybierz **Drukarki**.
 - c Prawym przyciskiem kliknij na ikonę drukarki i wybierz **Właściwości drukarki**.
 - d W zakładce **Ogólne**, kliknij na pole **Drukuj stronę testową**.
Jeśli strona wydrukuje się prawidłowo, instalacja jest zakończona.

W Windows 7, Windows 7 64-bit Edition lub Windows Server 2008 R2

- 1 Kliknij **Start** → nazwa użytkownika → **Sieć** (**Start** → **Sieć** w Windows Server 2008 R2).
- 2 Znajdź nazwę hosta serwera kliknij je dwukrotnie.
- 3 Kliknij prawym przyciskiem na nazwę udostępnionej drukarki, a następnie kliknij na pole **Połącz**.
- 4 Kliknij na **Zainstaluj sterownik**.
- 5 Zaczekaj aż sterownik zostanie przekopiowany z serwera na klienta. Nowy obiekt zostanie dodany do folderu **Drukarki**. Czas trwania tych operacji zależy od obciążenia sieci.
- 6 Wydrukuj stronę testową, aby sprawdzić, czy wszystko zostało zainstalowane pomyślnie.
 - a Kliknij **Start** → **Urządzenia i drukarki**.
 - b Prawym przyciskiem kliknij na właśnie utworzoną ikonę drukarki i wybierz **Właściwości drukarki**.
 - c W zakładce **Ogólne**, kliknij na pole **Drukuj stronę testową**.
Jeśli strona wydrukuje się prawidłowo, instalacja jest zakończona.

W Windows 8, Windows 8 64-bit Edition lub Windows Server 2012 R2

- 1 Najedź kursorem na prawy, dolny róg i kliknij **Szukaj** → wpisz **Sieć** w okienku wyszukiwania, kliknij **Aplikacje**, a potem kliknij **Sieć**.
- 2 Znajdź nazwę hosta serwera kliknij je dwukrotnie.
- 3 Kliknij prawym przyciskiem na nazwę udostępnionej drukarki, a następnie kliknij na pole **Połącz**.

- 4 Kliknij na **Zainstaluj sterownik**.
- 5 Zaczekaj aż sterownik zostanie przekopiowany z serwera na klienta. Nowy obiekt zostanie dodany do folderu **Drukarki**. Czas trwania tych operacji zależy od obciążenia sieci.
- 6 Wydrukuj stronę testową, aby sprawdzić, czy wszystko zostało zainstalowane pomyślnie.
 - a Kliknij prawym przyciskiem w prawym, dolnym rogu ekranu, potem kliknij **Panel sterowania** → **Sprzęt i dźwięk** (**Sprzęt** w Windows Server 2012) → **Urządzenia i drukarki**.
 - b Prawym przyciskiem kliknij na właśnie utworzoną ikonę drukarki i wybierz **Właściwości drukarki**.
 - c W zakładce **Ogólne**, kliknij na pole **Drukuj stronę testową**.
Jeśli strona wydrukuje się prawidłowo, instalacja jest zakończona.

Peer-to-peer (Każdy z każdym)

Jeśli korzysta się z metody każdy z każdym, sterownik drukarki jest instalowany na komputerze każdego klienta. Z komputerów klientów można modyfikować sterowniki i obsługiwać zadania druku.

W Windows XP, Windows XP 64-bit Edition, Windows Server 2003, Windows Server 2003 x64 Edition

- 1 Kliknij **Start** (Windows Server 2003/Windows Server 2003 x64 Edition) → **Ustawienia** → (w Windows XP/Windows XP 64-bit Edition) → **Drukarki i faksy**.
- 2 Kliknij na opcję **Dodaj drukarkę**, aby uruchomić kreatora Dodawania drukarki.
- 3 Kliknij na **Dalej**.
- 4 Wybierz **Drukarka sieciowa lub drukarka podłączona do innego komputera**, potem kliknij **Dalej**. Jeśli dana drukarka nie znajduje się na liście, należy wpisać ścieżkę drukarki w oknie tekstowym.



Np. :\\<nazwa hosta serwera>\<nazwa udostępnianej drukarki>

Nazwa hosta to nazwa serwera, który identyfikuje go w sieci. Nazwa udostępnianej drukarki to nazwa, którą nadano w trakcie instalacji serwera.

- 5 Kliknij **Wyszukaj drukarki**, potem kliknij **Dalej**.
Jeśli jest to nowa drukarka, może być konieczne zainstalowanie sterownika drukarki. Jeśli nie ma dostępnego żadnego sterownika systemowego, należy podać, gdzie może się znajdować.
- 6 Kliknij **Tak** jeśli ta drukarka ma być ustalona jako domyślna, a potem kliknij **Dalej**.
W celu sprawdzenia poprawności instalacji kliknij **Tak**, aby wydrukować stronę testową.
- 7 Kliknij **Zakończ**.
Jeśli strona wydrukuje się prawidłowo, instalacja jest zakończona.

W systemach Windows Vista®, Windows Vista 64-bit Edition

- 1 Kliknij **Start** → **Panel sterowania** → **Sprzęt i dźwięk** → **Drukarki**.

- 2 Kliknij na opcję **Dodaj drukarkę**, aby uruchomić kreatora **Dodawania drukarki**.
- 3 Wybierz **Dodaj drukarkę sieciową, bezprzewodową lub Bluetooth**, potem kliknij **Dalej**. Jeśli drukarka jest na liście, wybierz ją i kliknij **Dalej**, lub wybierz **Mojej drukarki nie ma na liście** i podaj ścieżkę dostępu do drukarki w polu tekstowym **Wybierz drukarkę udostępnianą po nazwie** i kliknij **Dalej**.

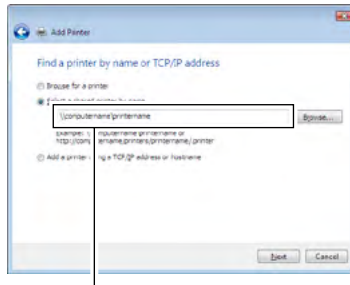

Np.: \\<nazwa hosta serwera>\<nazwa udostępnianej drukarki>

Nazwa hosta to nazwa serwera, który identyfikuje go w sieci. Nazwa udostępnianej drukarki to nazwa, którą nadano w trakcie instalacji serwera.

- 4 Jeśli jest to nowa drukarka, może być konieczne zainstalowanie sterownika drukarki. Jeśli nie ma dostępnego żadnego sterownika systemowego, należy podać, gdzie może się znajdować.
- 5 Kliknij **Tak** jeśli ta drukarka ma być ustalona jako domyślna, a potem kliknij **Dalej**.
- 6 W celu sprawdzenia poprawności instalacji kliknij **Wydruk strony testowej**.
- 7 Kliknij **Zakończ**.
Jeśli strona wydrukuje się prawidłowo, instalacja jest zakończona.

W Windows Server 2008, Windows Server 2008 64-bit Edition

- 1 Kliknij **Start** → **Panel sterowania** → **Drukarki**.
- 2 Kliknij na opcję **Dodaj drukarkę**, aby uruchomić kreatora **Dodawania drukarki**.
- 3 Wybierz **Dodaj drukarkę sieciową, bezprzewodową lub Bluetooth**, potem kliknij **Dalej**. Jeśli drukarka jest na liście, wybierz ją i kliknij **Dalej**, lub wybierz **Mojej drukarki nie ma na liście** i podaj ścieżkę dostępu do drukarki w polu tekstowym **Wybierz drukarkę udostępnianą po nazwie** i kliknij **Dalej**.
Na przykład: \\<nazwa hosta serwera>\<nazwa udostępnianej drukarki>
Nazwa hosta to nazwa serwera, który identyfikuje go w sieci. Nazwa udostępnianej drukarki to nazwa, którą nadano w trakcie instalacji serwera.
- 4 Jeśli jest to nowa drukarka, może być konieczne zainstalowanie sterownika drukarki. Jeśli nie ma dostępnego żadnego sterownika systemowego, należy podać, gdzie może się znajdować.
- 5 Kliknij **Tak** jeśli ta drukarka ma być ustalona jako domyślna, a potem kliknij **Dalej**.
- 6 W celu sprawdzenia poprawności instalacji kliknij **Wydruk strony testowej**.
- 7 Kliknij **Zakończ**.
Jeśli strona wydrukuje się prawidłowo, instalacja jest zakończona.

W Windows 7, Windows 7 64-bit Edition lub Windows Server 2008 R2

- 1 Kliknij **Start** → **Urządzenia i drukarki**.
- 2 Kliknij na opcję **Dodaj drukarkę**, aby uruchomić kreatora **Dodawania drukarki**.

- 3 Wybierz **Dodaj drukarkę sieciową, bezprzewodową lub Bluetooth**. Jeśli drukarka jest na liście, wybierz ją i kliknij **Dalej**, lub wybierz **Mojej drukarki nie ma na liście**. Kliknij **Wybór drukarki udostępnionej według nazwy** i w oknie tekstowym wpisz ścieżkę drukarki, a potem kliknij **Dalej**.
Na przykład: \\<nazwa hosta serwera>\<nazwa udostępnianej drukarki>
Nazwa hosta to nazwa serwera, który identyfikuje go w sieci. Nazwa udostępnianej drukarki to nazwa, którą nadano w trakcie instalacji serwera.
- 4 Jeśli jest to nowa drukarka, może być konieczne zainstalowanie sterownika drukarki. Jeśli nie ma dostępnego sterownika systemowego, konieczne będzie podanie ścieżki dostępu do sterowników.
- 5 Potwierdź nazwę drukarki i kliknij **Dalej**.
- 6 Kliknij **Tak** jeśli ta drukarka ma być ustalona jako domyślna, a potem kliknij **Dalej**.
- 7 W celu sprawdzenia poprawności instalacji kliknij **Wydruk strony testowej**.
- 8 Kliknij **Zakończ**.
Jeśli strona wydrukuje się prawidłowo, instalacja jest zakończona.

W Windows 8, Windows 8 64-bit Edition lub Windows Server 2012 R2

- 1 Prawym przyciskiem kliknij w lewym dolnym rogu ekranu, a potem kliknij **Panel sterowania → Sprzęt i dźwięk → (Sprzęt w Windows Server 2012) → Urządzenia i drukarki**.
- 2 Kliknij na opcję **Dodaj drukarkę**, aby uruchomić kreatora **Dodawania drukarki**.
- 3 Wybierz **Dodaj drukarkę sieciową, bezprzewodową lub Bluetooth**. Jeśli drukarka jest na liście, wybierz ją i kliknij **Dalej**, lub wybierz **Mojej drukarki nie ma na liście**. Kliknij **Wybór drukarki udostępnionej według nazwy** i w oknie tekstowym wpisz ścieżkę drukarki, a potem kliknij **Dalej**.
Na przykład: \\<nazwa hosta serwera>\<nazwa udostępnianej drukarki>
Nazwa hosta to nazwa serwera, który identyfikuje go w sieci. Nazwa udostępnianej drukarki to nazwa, którą nadano w trakcie instalacji serwera.
- 4 Jeśli jest to nowa drukarka, może być konieczne zainstalowanie sterownika drukarki. Jeśli nie ma dostępnego sterownika systemowego, konieczne będzie podanie ścieżki dostępu do sterowników.
- 5 Potwierdź nazwę drukarki i kliknij **Dalej**.
- 6 Kliknij **Tak** jeśli ta drukarka ma być ustalona jako domyślna, a potem kliknij **Dalej**.
- 7 W celu sprawdzenia poprawności instalacji kliknij **Wydruk strony testowej**.
- 8 Kliknij **Zakończ**.
Jeśli strona wydrukuje się prawidłowo, instalacja jest zakończona.

Instalowanie sterowników drukarki w komputerach Macintosh

Instalowanie sterowników i oprogramowania

- 1 Uruchom dysk *Software and Documentation* w komputerze Macintosh.
- 2 Dwukrotnie kliknij na **Dell Mobile Sync**.
- 3 Kliknij **Continue** na ekranie **Introduction**.
- 4 Potwierdź miejsce instalowania i kliknij **Continue**.
- 5 Kliknij na **Install**, aby przeprowadzić instalację standardową.
- 6 Wpisz nazwę administratora i hasło, a potem kliknij na **Install Software**.
- 7 Kliknij na **Continue**.
- 8 Kliknij **Restart**, aby zakończyć instalację oprogramowania.

Dodawanie drukarki w systemie Mac OS X 10.5 lub nowszym

Z wykorzystaniem złącza USB

- 1 Włącz drukarkę.
- 2 Podłączyć drukarkę do komputera Macintosh za pomocą kabla USB.
- 3 Otwórz **Preferencje systemowe**, kliknij **Drukuj i faksuj (Drukuj & skanuj w Mac OS X 10.7 i Mac OS X 10.8)**.
- 4 Kliknij na symbol „+”, a potem na **Domyślne**.
- 5 Wybierz z listy **Nazwa drukarki** drukarkę podłączoną poprzez złącze USB. Pola **Nazwa** i **Drukuj używając (Użyj w Mac OS X 10.8)** zostają wprowadzone automatycznie.
- 6 Kliknij na **Dodaj**.

Wykorzystanie Bonjour

- 1 Włącz drukarkę.
- 2 Sprawdź, czy komputer Macintosh jest podłączony do sieci.
Jeśli wykorzystywane jest połączenie przewodowe, podłącz drukarkę do komputera Macintosh za pomocą kabla Ethernet.
Jeśli wykorzystywane jest połączenie bezprzewodowe, sprawdź, czy jest no poprawnie skonfigurowane w komputerze Macintosh i w drukarce.
- 3 Otwórz **Preferencje systemowe**, kliknij **Drukuj i faksuj (Drukuj & skanuj w Mac OS X 10.7 i Mac OS X 10.8)**.
- 4 Kliknij znak plus (+), potem **Domyślne** (Kliknij znak (+), i wybierz drukarkę z **Drukarki w pobliżu**.
Jeśli w polu **Drukarki w pobliżu** nie ma żadnych drukarek wybierz **Dodaj inną drukarkę lub skaner w Mac OS X 10.7** lub wybierz **Dodaj Drukarkę lub skaner w Mac OS X 10.8)**.
- 5 Wybierz z listy **Nazwa drukarki** drukarkę podłączoną poprzez Bonjour. Pola **Nazwa** i **Drukuj używając (Użyj w Mac OS X 10.8)** zostają wprowadzone automatycznie.
- 6 Kliknij na **Dodaj**.

Korzystanie z drukowania IP

- 1 Włącz drukarkę.
- 2 Sprawdź, czy komputer Macintosh jest podłączony do sieci.
Jeśli wykorzystywane jest połączenie przewodowe, podłącz drukarkę do komputera Macintosh za pomocą kabla Ethernet.
Jeśli wykorzystywane jest połączenie bezprzewodowe, sprawdź, czy jest ono poprawnie skonfigurowane w komputerze Macintosh i w drukarce.
- 3 Otwórz Preferencje systemowe, kliknij **Drukuj i faksuj** (**Drukuj & skanuj** w Mac OS X 10.7 i Mac OS X 10.8).
- 4 Kliknij na symbol „+”, a potem na **IP**.
- 5 Wybierz **Drukarka liniowa Daemon – LPD** jako **Protokół**.
- 6 Wpisz adres IP drukarki w polu **Adres**.
- 7 Wybierz model drukarki dla **Drukuj używając** (**Użyj** w Mac OS X 10.8).
 **WSKAZÓWKA:** W trakcie konfigurowania druku przy pomocy IP drukowania, wyświetlana jest pusta nazwa kolejki. Nie trzeba jej podawać.
- 8 Kliknij na **Dodaj**.

Dodawanie drukarki w systemie Mac OS X 10.4.11

Z wykorzystaniem złącza USB



- 1 Włącz drukarkę.
- 2 Podłączyć drukarkę do komputera Macintosh za pomocą kabla USB.
- 3 Uruchom Program konfiguracji drukarki.
 **WSKAZÓWKA:** Program konfiguracji drukarki można znaleźć w folderze Programy w Aplikacjach.
- 4 Kliknij na **Dodaj**.
- 5 Kliknij na **Domyślna przeglądarka** w oknie dialogowym **Przeglądarka drukarki**.
- 6 Wybierz z listy **Nazwa drukarki** drukarkę podłączoną poprzez złącze USB.
Pola **Nazwa** i **Drukuj używając** uzupełnione zostaną automatycznie.
- 7 Kliknij na **Dodaj**.

Wykorzystanie Bonjour

- 1 Włącz drukarkę.
- 2 Sprawdź, czy komputer Macintosh jest podłączony do sieci.
Jeśli wykorzystywane jest połączenie przewodowe, podłącz drukarkę do komputera Macintosh za pomocą kabla Ethernet.
Jeśli wykorzystywane jest połączenie bezprzewodowe, sprawdź, czy jest ono poprawnie skonfigurowane w komputerze Macintosh i w drukarce.
- 3 Uruchom Program konfiguracji drukarki.
 **WSKAZÓWKA:** Program konfiguracji drukarki można znaleźć w folderze Programy w Aplikacjach.

- 4 Kliknij na **Dodaj**.
- 5 Kliknij na **Domyślna przeglądarka** w oknie dialogowym **Przeglądarka drukarki**.
- 6 Wybierz z listy **Nazwa drukarki** drukarkę podłączoną poprzez Bonjour.
Pola **Nazwa** i **Drukuj używając** uzupełnione zostaną automatycznie.
- 7 Kliknij na **Dodaj**.

Korzystanie z drukowania IP

- 1 Włącz drukarkę.
- 2 Sprawdź, czy komputer Macintosh jest podłączony do sieci.
Jeśli wykorzystywane jest połączenie przewodowe, podłącz drukarkę do komputera Macintosh za pomocą kabla Ethernet.
Jeśli wykorzystywane jest połączenie bezprzewodowe, sprawdź, czy jest no poprawnie skonfigurowane w komputerze Macintosh i w drukarce.
- 3 Uruchom **Program konfiguracji drukarki**.
 **WSKAZÓWKA:** Program konfiguracji drukarki można znaleźć w folderze **Programy** w **Aplikacjach**.
- 4 Kliknij na **Dodaj**.
- 5 Kliknij na **IP drukarki** w oknie dialogowym **Przeglądarka drukarki**.
- 6 Wybierz **Drukarka liniowa Daemon – LPD** jako **Protokół**.
- 7 Wpisz adres IP drukarki w polu **Adres**.
- 8 Wybierz model drukarki dla opcji **Drukuj za pomocą**.
-  **WSKAZÓWKA:** W trakcie konfigurowania druku przy pomocy IP drukowania, wyświetlana jest pusta nazwa kolejki. Nie trzeba jej podawać.
- 9 Kliknij na **Dodaj**.

Obsługa drukarki

| | | |
|----|--|-----|
| 12 | Panel użytkownika..... | 91 |
| 13 | Narzędzie Dell™ Printer Configuration Web Tool.. | 97 |
| 14 | Korzystanie z menu Tool Box..... | 139 |
| 15 | Korzystanie z menu drukarki..... | 163 |
| 16 | Wytyczne dotyczące materiałów druku | 203 |
| 17 | Wkładanie nośników druku | 211 |







Panel użytkownika

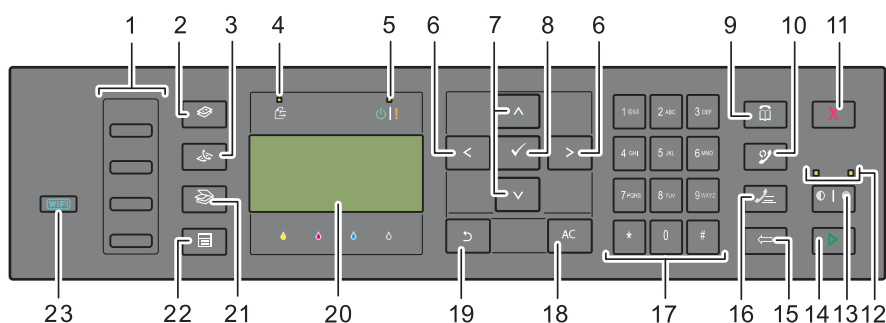













WSKAZÓWKA: Elementy graficzne wykorzystane w niniejszej instrukcji przedstawiają kolorowe urządzenie wielofunkcyjne Dell™ C1765nfw, chyba że podano inaczej.

Obsługa Panelu użytkownika

Panel użytkownika umożliwia sterowanie funkcjami i posiada wyświetlacz ciekłokrystaliczny (LCD) złożony z 4 wierszy i 28 znaków, diody świecące (LED), przyciski nawigacyjne i klawiaturę numeryczną.







- 1 Przycisk szybkiego wybierania
 - Wywołuje numery faksów z pamięci książki telefonicznej. Cztery pierwsze numery w książce telefonicznej przypisane są w przyciskom w rzędzie zaczynając od górnego rogu.
- 2 Przycisk  (Copy)
 - Przejście do głównego menu Copy.
- 3 Przycisk  (Fax).
 - Przejście do głównego menu Fax.
- 4 Diody danych
 - Świecą w trakcie przychodzenia faksów, wysyłania faksów lub gdy fakсы czekają na realizację.
- 5 Ready/Error LED
 - Świeci, gdy drukarka jest gotowa (Ready LED).
 - Świeci, gdy drukarka jest gotowa (Error LED).
- 6 Przyciski 
 - Przesuwają kursor lub podświetlenie w lewo lub w prawo.
- 7 Przyciski 
 - Przesuwają kursor lub podświetlenie do góry lub w dół.
- 8 Przycisk  (Set)
 - Potwierdza wprowadzone wartości.
- 9 Przycisk  (Contacts)
 - Przechodzi do menu książki adresowej usług faksowania lub skanowania.

- 10** Przycisk  (Re-dial/Pause)
- Ponowne wybieranie numeru telefonu ostatnio wybieranego przez drukarkę.
 - Wstrzymuje numer telefonu.
- 11** Przycisk  (Cancel)
- Usuwa bieżące lub oczekujące zadanie.
- 12** B&W/Color LED
- Świecenie wskazuje, który tryb koloru jest wybrany.
- 13** Przycisk  |  (Color Mode)
- Służy do przełączania między trybami pracy w kolorze i czarno-białym.
- 14** Przycisk  (Start)
- Służy do uruchamiania wykonania zadania.
- 15** Przycisk  (Backspace)
- Służy do usuwania liter i cyfr.
- 16** Przycisk  (Speed Dial)
- Służy do wywoływania numerów telefonów z pamięci.
- 17** Klawiatura numeryczna
- Wprowadza litery i cyfry.
- 18** Przycisk AC (All Clear)
- Służy do wychodzenia z aktualnych ustawień i powrotu do menu głównego.
- 19** Przycisk  (Back)
- Cofa do poprzedniego ekranu.
- 20** Panel LCD
- Wyświetla ustawienia, instrukcje i komunikaty o błędach.
- 21** Przycisk  (Scan)
- Przejście do głównego menu skanowania.
- 22** Przycisk  (Menu)
- Przechodzi do poziomego głównego menu systemowego, drukowania z pamięci USB oraz stanu pracy.
- 23** Przycisk  (Wi-Fi | WPS) (tylko model Dell C1765nfw)
- Uruchamia konfigurację Wi-Fi Protected Setup® (Konfiguracja jednym przyciskiem). Świeci, gdy jest włączony, mruka w niektórych sytuacjach.
-  **WSKAZÓWKA:** Przejście do innego menu lub powrót do poprzedniego ekranu kasuje bieżące wpisy lub ustawienia. Należy pamiętać o naciśnięciu przycisku  (Set), aby zapisać wprowadzone informacje.
-  **WSKAZÓWKA:** Więcej informacji na temat korzystania z klawiatury numerycznej do wprowadzania znaków alfanumerycznych, patrz „Wprowadzanie znaków z klawiatury numerycznej” na stronie 94.

Podświetlany przycisk statusu Wi-Fi | WPS (tylko model Dell C1765nfw)

Ta sekcja opisuje, co oznacza podświetlenie lub miganie przycisku  (Wi-Fi | WPS).

Więcej informacji, patrz „Problemy z łącznością bezprzewodową (tylko Dell C1765nfw Color Multifunction Printer)” na stronie 356.

| Przycisk podświetlany (Wi-Fi WPS) | Przycisk | Ustawienia ^{*1} Wireless LAN | Stan pracy drukarki | Komunikat o błędzie |
|---|-----------------|---------------------------------------|---|---|
|  | Off | – | Połączenie z siecią przez Ethernet – kabel: ustawienia Wi-Fi niedostępne, gdy kabel Ethernet jest podłączony do drukarki. | – |
| | | Off | – | – |
| | | On | Drukarka wchodzi w tryb Sleep/Deep Sleep | – |
|  | On | On | Nawiązano połączenie bezprzewodowe | |
|  | Mruga normalnie | On | Szukanie punktu dostępowego lub routera sieci bezprzewodowej LAN. | |
|  | Mruga wolno | On | Szukanie/Łączenie z punktem dostępowym lub routerem WPS w trybie bezprzewodowym. | |
|  | Mruga szybko | On | Przekroczono czas wyszukiwania punktu dostępowego lub routera LAN. | Błąd łącza bezprzewodowego 016-920 Błąd konfiguracji systemu |
| | | | Błąd połączenia WPS; w bezprzewodowym punkcie dostępowym lub routerze ustawiono zabezpieczenie WEP, które nie jest obsługiwane przez WPS. | Błąd łącza bezprzewodowego 016-921 Błąd konfiguracji systemu |

^{*1} Włączanie/wyłączanie ustawień the Wi-Fi. Więcej informacji znajduje się rozdziale „Wi-Fi (tylko model Dell C1765nfw)” na stronie 180.

Wprowadzanie znaków z klawiatury numerycznej

W trakcie realizacji zadań konieczne może być wprowadzenie nazw i liczb. Na przykład, w trakcie wprowadzania ustawień drukarki wprowadza się nazwę firmy, nazwisko czy numer telefonu. Gdy zapisywane są numery szybkiego wybierania lub numery wybierania grupowego, można wprowadzić odpowiednie nazwy.



- Aby wprowadzić literę, naciskaj odpowiedni przycisk, aż pojawi się na ekranie prawidłowa litera. Na przykład, aby wprowadzić literę O, naciśnij 6.
 - Za każdym przyciśnięciem 6, na wyświetlaczu pojawiać się będą kolejne litery M, N i w końcu O.
 - Aby wprowadzić więcej liter, powtórz pierwszą czynność.
 - Naciśnij ✓ (Set) po zakończeniu.

Litery i cyfry na klawiaturze

| Przycisk | Przypisane cyfry, litery lub znaki |
|----------|--|
| 1 | @ : . / 1 |
| " | a b c A B C 2 |
| " | d e f D E F 3 |
| " | g h i G H I 4 |
| " | j k l J K L 5 |
| " | m n o M N O 6 |
| " | p q r s P Q R S 7 |
| " | t u v T U V 8 |
| " | w x y z W X Y Z 9 |
| " | 0 |
| * | - _ ~ |
| # | @ . _ ! " # \$ % & , ~ ^ ` ; : ? , (space) + - * / = () [] { } < > |

Zmiana liczb lub nazw

Jeśli wprowadzone błędną nazwę lub liczbę, naciśnij ← (Backspace), aby skasować ostatnią cyfrę lub ostatni znak. Następnie wprowadź poprawną cyfrę lub znak.

Wstawianie pauzy

W przypadku niektórych systemów telefonicznych, konieczne jest wprowadzenie specjalnego kodu i zaczekaniu na drugi sygnał wybierania. Uruchomienie specjalnego kodu wymaga naciśnięcia przycisku pauzy. Na przykład, wprowadź kod 9, apotem naciśnij przycisk ☎ (Redial/Pause) przed wprowadzeniem numeru telefonu. Na ekranie pojawi się „-”, co oznacza, że pauza została wprowadzona.

Wydruk strony ustawień panelu użytkownika

Strona ustawień urządzenia zawiera aktualne ustawienia wszystkich menu drukarki. Więcej informacji na ten temat znajduje się w rozdziale „Korzystanie z menu drukarki” na stronie 163.

Zmiana języka

Aby zmienić język wyświetleń panelu użytkownika:

Panel użytkownika

- 1 Naciśnij  (Menu).
- 2 Naciskaj przycisk **V**, aż podświetli się `System`, a potem naciśnij przycisk **✓** (Set).
- 3 Naciskaj przycisk **V**, aż podświetli się `Panel Language`, a potem naciśnij przycisk **✓** (Set).
- 4 Naciskaj przycisk **V**, aż podświetli się wybrany język, a potem naciśnij przycisk **✓** (Set).

Tool Box

- 1 Kliknij `Start` → `Wszystkie programy` → `Dell Printers` → `Dell C1765 Color Multifunction Printer` → `Tool Box`.



WSKAZÓWKA: Więcej informacji na temat uruchamiania funkcji `Tool Box`, patrz „Uruchamianie funkcji `Tool Box`” na stronie 139.

Otworzy się `Tool Box`.



- 2 Kliknij na zakładkę `Printer Maintenance`.
- 3 Wybierz `System Settings` z listy po lewej stronie. Wyświetli się strona `System Settings`.
- 4 Wybierz szukany język z listy `Panel Language`, a potem kliknij `Apply New Settings`.

Ustawianie opcji Power Saver Timer



WSKAZÓWKA: Wymagane jest podanie hasła, aby wejść do menu `Admin Menu`, gdy `Panel Lock Set` jest ustawiony w pozycji `Enable`. W takim przypadku, należy wprowadzić hasło i nacisnąć **✓** (Set).

Można ustawić czas działania opcji `Power Saver`. Drukarka czeka zanim przywróci ustawienia domyślne, jeśli nie rozpoczniesz drukowania po zmianie ustawień z panelu użytkownika.

- 1 Naciśnij  (Menu).
- 2 Naciskaj przycisk **V**, aż podświetli się `System`, a potem naciśnij przycisk **✓** (Set).
- 3 Naciskaj przycisk **V**, aż podświetli się `Admin Menu`, a potem naciśnij przycisk **✓** (Set).
- 4 Naciskaj przycisk **V**, aż podświetli się `System Settings`, a potem naciśnij przycisk **✓** (Set).
- 5 Naciskaj przycisk **V**, aż podświetli się `Power Saving Timer`, a potem naciśnij przycisk **✓** (Set).
- 6 Naciśnij przycisk **V**, aby wybrać `Sleep` lub `Deep Sleep`, a potem naciśnij przycisk **✓** (Set).
- 7 Naciśnij **V** lub **▲** lub wprowadź żadaną wartość za pomocą przycisków numerycznych, potem naciśnij przycisk **✓** (Set).
Można wybrać od 5–30 minut dla funkcji `Sleep` lub od 1–6 minut dla `Deep Sleep`.
- 8 Powrót do poprzedniego ekranu następuje po naciśnięciu  (Back).

Dell™ Printer Configuration Web Tool

WSKAZÓWKA: Elementy graficzne wykorzystane w niniejszej instrukcji przedstawiają kolorowe urządzenie wielofunkcyjne Dell™ C1765nfw, chyba że podano inaczej.

Przegląd

WSKAZÓWKA: Konfigurator sieciowy dostępny jest tylko jeśli drukarka podłączona jest do sieci.

Jedną z funkcji Dell Printer Configuration Web Tool jest E-Mail Alert Setup – wysyłanie listu email do użytkownika, gdy drukarka wymaga wymiany materiałów eksploatacyjnych lub interwencji.

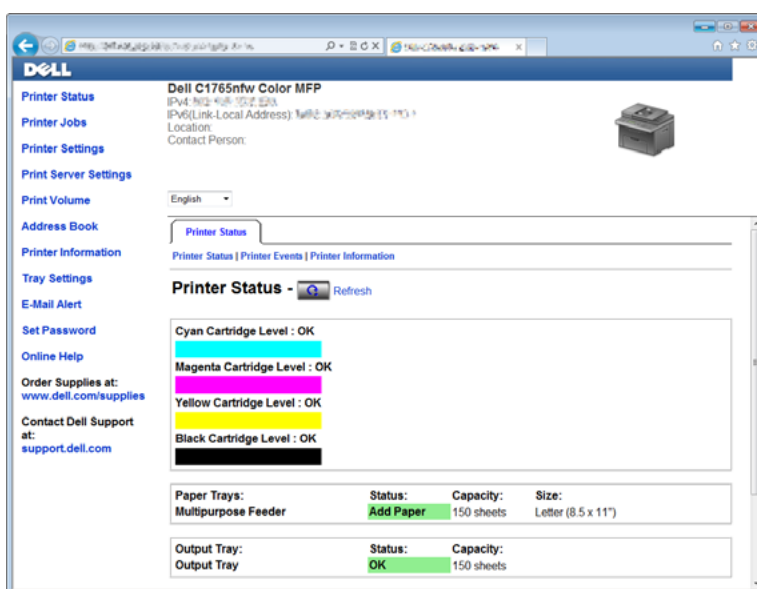

Podaj informacje dotyczące drukarki, numer seryjny środka trwałego nadawany wszystkim drukarkom na danym terytorium, użyj **Printer Information** w oknie Dell Printer Configuration Tool. Wystarczy wpisać adres IP każdej drukarki podłączonej do sieci, aby wyświetlić numer seryjny sprzętu.

Dell Printer Configuration Web Tool pozwala na dokonanie zmian ustawień drukarki i śledzenie trendów drukowania. Za pomocą przeglądarki sieciowej administrator sieci może skopiować ustawienia danej drukarki na inną drukarkę lub wszystkie drukarki w danej sieci.

Konfigurowanie Dell Printer Configuration Web Tool

Przed przystąpieniem do korzystania z narzędzia Dell Printer Configuration Web Tool należy sprawdzić, czy w przeglądarce aktywna jest opcja JavaScript.

Zaleca się skonfigurowanie ustawień środowiska przeglądarki internetowej przed przystąpieniem do korzystania z narzędzia Dell Printer Configuration Web Tool.

WSKAZÓWKA: Strony Dell Printer Configuration Web Tool mogą być nieczytelne jeśli drukarka i przeglądarka mają ustawione różne języki.

Wprowadzanie ustawień z poziomu przeglądarki

Zaleca się skonfigurowanie ustawień środowiska przeglądarki internetowej i panelu użytkownika przed przystąpieniem do korzystania z narzędzia Dell Printer Configuration Web Tool.

Dla Internet Explorer®

Ustawianie języka wyświetlanych informacji

- 1 Wybierz Opcje internetowe w zakładce Narzędzia.
- 2 Wybierz Języki w zakładce Ogólne.
- 3 Z listy Języki wybierz według swoich preferencji języki w jakich będą wyświetlane informacje. Na przykład:
 - Italian (Italy) [it-IT]
 - Spanish (Traditional Sort) [es-ES tradnl]
 - German (Germany) [de-DE]
 - French (France) [fr-FR]
 - English (United States) [en-us]
 - Danish [da-DK]
 - Dutch (Netherlands) [nl-NL]
 - Norwegian (Bokmal) [no]
 - Swedish [sv-SE]
 - Chinese (Simplified, PRC) [zh-CN]

Ustawianie adresu IP drukarki dla non-proxy

- 1 Wybierz Internet Options w zakładce Tools.
- 2 Kliknij na Ustawienia LAN w Ustawienia LAN w zakładce Potężenia.
- 3 Ustawienia LAN można wprowadzić w następujący sposób:
 - Odznacz pole wyboru Użyj serwera proxy dla swojej sieci LAN w oknie Serwer proxy.
 - Kliknij Advanced i wpisz adres IP drukarki w polu Do not use proxy server for addresses beginning with pod Exceptions.

Po ustawieniu języka i proxy, wpisz `<http://nnn.nnn.nnn.nnn/>` (adres IP drukarki) w polu URL przeglądarki w celu aktywowania Dell Printer Configuration Web Tool.

W przypadku przeglądarki Firefox®

Ustawianie języka wyświetlanych informacji

- 1 Wybierz Opcje w zakładce Narzędzia.
- 2 Kliknij Wybierz w zakładce Treść.
- 3 Z listy Preferowany język, w jakim będą wyświetlane informacje wybierz według swoich preferencji języki, w jakich będą wyświetlane informacje. Na przykład:
 - English [en] lub English/United States [en-us]
 - Italian [it]
 - Spanish [es]
 - German [de]
 - French [fr]
 - Dutch [nl]
 - Norwegian [no]
 - Swedish [sv]
 - Danish [da]
 - Chinese/China [zh-cn]

Ustawianie adresu IP drukarki dla non-proxy

- 1 Wybierz **Opcje** w zakładce **Narzędzia**.
- 2 Kliknij zakładkę **Zaawansowane**.
- 3 Kliknij **Sieć** w oknie dialogowym **Opcje**.
- 4 Kliknij **Połączenie** → **Ustawienia**.
- 5 Ustawienia LAN można wprowadzić w następujący sposób:
 - Zaznacz **Bez proxy** jeśli nie chcesz korzystać z proxy.
 - Zaznacz pole wyboru **Automatycznie wykryj ustawienia proxy dla tej sieci**.
 - Zaznacz **Ręczna konfiguracja serwerów proxy** i wprowadź nazwę hosta i numer portu. Jeśli mamy adres IP, który nie będzie używał serwera proxy, wprowadź adres IP drukarki w polu **Bez proxy**:
 - Zaznacz pole wyboru **Automatic proxy configuration URL**:

ostatni punkt nadal po ang

Po ustawieniu języka i proxy, wpisz `<http://nnn.nnn.nnn.nnn/>` (adres IP drukarki) w polu URL przeglądarki w celu aktywowania **Dell Printer Configuration Web Tool**.

Konfigurowanie z panela użytkownika

Dell Printer Configuration Web Tool można uruchomić tylko wtedy, gdy w panelu użytkownika EWS jest ustawiony na **Enable** (ustawienia fabryczne). Sprawdź ustawienia panelu użytkownika, jeśli nie można uruchomić **Dell Printer Configuration Web Tool**. Więcej informacji znajduje się w rozdziale „Korzystanie z menu drukarki” na stronie 163.

Uruchamianie Dell Printer Configuration Web Tool

Aby uruchomić **Dell Printer Configuration Web Tool** wprowadź adres IP drukarki w przeglądarce internetowej.



Jeśli adres IP drukarki jest nieznan, należy wydrukować raport z ustawieniami drukarki lub wyświetlić stronę **Ustawienia TCP/IP**, na której znajdują się adresy IP. Szczegółowe informacje na temat, jak znaleźć adres IP, znajdują się w rozdziale „Weryfikacja ustawień IP” na stronie 55.

Przegląd elementów menu

Narzędzie **Dell Printer Configuration Web Tool** może udostępniać wiele funkcji i opcji:

Printer Status

Informacja na temat stanu pracy drukarki jest w menu **Printer Status**. Jeśli kończy się toner, klikając na link zamówienia na pierwszej stronie, można zamówić nowy wkład.

Printer Jobs

W menu **Printer Jobs** wyświetlane są strony: **Job List** i **Completed Jobs**. Na tych stronach znajdują się szczegółowe informacje dotyczące każdego protokołu lub zadania.

Printer Settings

Za pomocą menu **Printer Settings** można zmienić ustawienia drukarki i mieć podgląd ustawień na panelu użytkownika.

Print Server Settings

Korzystając z menu **Print Server Settings**, można zmienić typ interfejsu drukarki i niezbędne warunki komunikacji.

Print Volume

Za pomocą opcji **Print Volume** można sprawdzić liczbę wydrukowanych stron każdego formatu.

Address Book

Za pomocą książki adresowej można przeglądać lub edytować adresy e-mail, numery telefonów, adresy serwerów lub wpisy numerów faksów, lub wprowadzić nowe informacje.

Printer Information

Za pomocą **Printer Information** można wyświetlić informacje na temat drukarki.

Tray Settings

W menu **Tray Settings** ustaw informacje dotyczące rodzaju i formatu papieru w podajniku wielofunkcyjnym (MPF).

E-Mail Alert

Za pomocą **E-Mail Alert**, aby otrzymywać powiadomienie drogą mailową, gdy praca drukarki wymaga interwencji. Wprowadź na listę e-mail swoje dane, lub dane głównego użytkownika, aby otrzymać powiadomienie. Ustaw funkcję **E-mail Alert** również w trakcie korzystania z funkcji **Scan to E-mail**.

Set Password

Z pomocą menu **Set Password** można zabezpieczyć funkcję **Dell Printer Configuration Web Tool** hasłem tak, aby inni użytkownicy nie zmienili ustawień.



WSKAZÓWKA: Aby korzystać z tej funkcji należy zalogować się jako administrator.

Online Help

Kliknięcie na **Online Help** przekierowuje na stronę pomocy technicznej Dell.

Order Supplies at:

www.dell.com/supplies

Contact Dell Support at:

support.dell.com

Format wyświetlania stron

Układ strony podzielony jest na trzy sekcje.

Górna ramka

Górna ramka znajduje się w górnej części wszystkich stron. Gdy funkcja **Dell Printer Configuration Web Tool** jest uruchomiona, aktualny stan pracy i parametry drukarki wyświetlane są u góry każdej strony.

W górnej ramce wyświetlane są następujące pozycje.

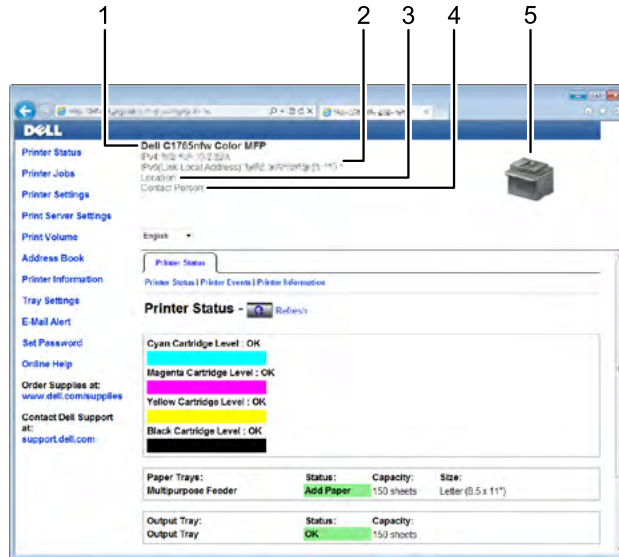

| | | |
|---|-------------------------|---|
| 1 | Dell C1765nfw Color MFP | Wyświetla model drukarki. |
| 2 | IP Address | Wyświetla adres IP drukarki. |
| 3 | Location | Wyświetla miejsce użytkowania drukarki. Nazwa może zostać zmieniona w funkcji Basic Information na stronie Print Server Settings . |
| 4 | Contact Person | Podaje nazwisko administratora drukarki. Nazwa może zostać zmieniona w funkcji Basic Information na stronie Print Server Settings . |
| 5 | Printer Bitmap | Pokazuje drukarki w postaci mapy bitowej. Menu Printer Status pojawi się w prawej ramce po kliknięciu symbolu drukarki. |

Lewa ramka

Lewa ramka znajduje się w lewej części wszystkich stron. Tytuły menu wyświetlane w lewej ramce są łączy do odpowiednich menu i stron. Można przejść do odpowiedniej strony poprzez kliknięcie odpowiedniej litery.

W lewej ramce wyświetlane są następujące menu.

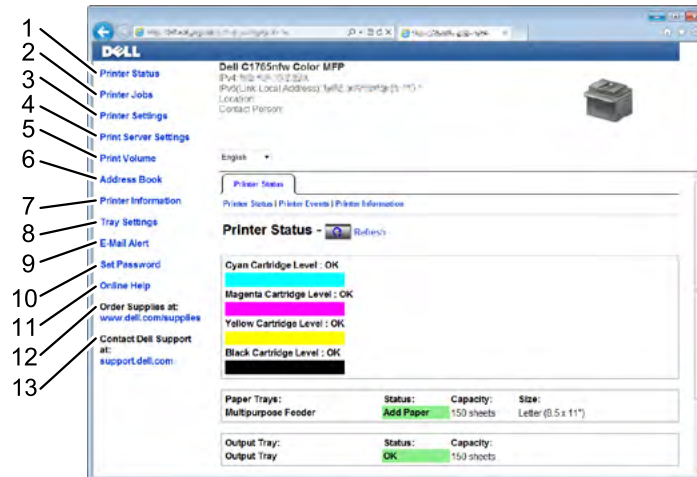

| | | |
|----|--------------------------|--|
| 1 | Printer Status | Łączy z menu Printer Status. |
| 2 | Printer Jobs | Łączy z menu Printer Jobs. |
| 3 | Printer Settings | Łączy z menu Printer Settings Report. |
| 4 | Print Server Settings | Łączy z menu Print Server Reports. |
| 5 | Print Volume | Łączy z menu Print Volume. |
| 6 | Address Book | Łączy z menu Address Book. |
| 7 | Printer Information | Łączy z menu Printer Status. |
| 8 | Tray Settings | Łączy z menu Tray Settings. |
| 9 | E-Mail Alert | Łączy z menu Print Server Reports. |
| 10 | Set Password | Łączy z menu Security. |
| 11 | Online Help | Łączy ze stroną pomocy technicznej Dell. |
| 12 | Order Supplies at: | Jest linkiem do strony internetowej Dell. |
| 13 | Contact Dell Support at: | Jest linkiem do strony pomocy technicznej Dell: support.dell.com . |

Prawa ramka

Prawa ramka znajduje się w prawej części wszystkich stron. Zawartość prawej ramki koresponduje z menu wybranym w lewej ramce. Więcej szczegółów dotyczących elementów wyświetlanych w prawej ramce znajduje się w sekcji „Szczegóły elementów menu” na stronie 104.

Przyciski w prawej ramce

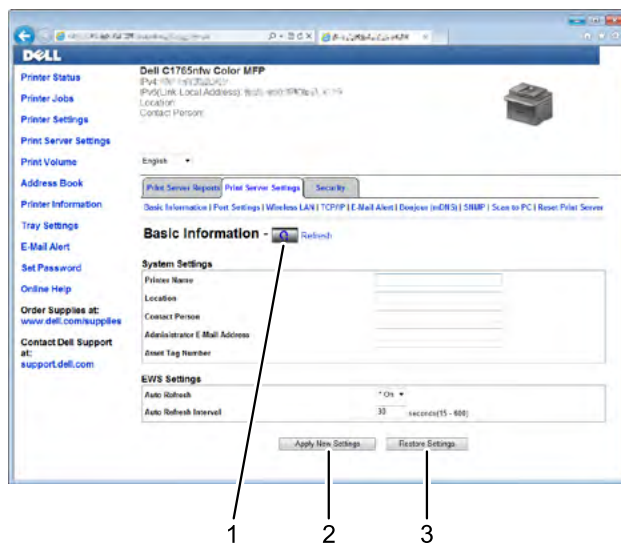

| | | |
|---|-----------------------------|--|
| 1 | Przycisk Refresh | Wyświetla bieżącą konfigurację drukarki i uaktualnia informacje w prawej ramce. |
| 2 | Przycisk Apply New Settings | Wprowadza nowe ustawienia dokonane poprzez Dell Printer Configuration Web Tool do drukarki. Nowe ustawienia zastępują stare ustawienia drukarki. |
| 3 | Przycisk Restore Settings | Przywraca stare ustawienia. Nowe ustawienia nie zostaną przesłane do drukarki. |

Zmiana ustawień elementów Menu

Niektóre opcje pozwalają na zmianę ustawień drukarki poprzez **Dell Printer Configuration Web Tool**. Wchodząc w tego typu menu, pojawi się ekran uwierzytelniania. Wpisz nazwę użytkownika i hasło administratora w miejscach pojawiających się w oknie dialogowym.

Domyślna nazwa użytkownika to **admin**, a domyślne hasło jest puste (NULL). Hasło można zmienić jedynie w opcji **Set Password** w menu **Security**. Szczegółowe informacje, patrz „Set Password” na stronie 132.

Szczegóły elementów menu

| | | |
|--------------------|---------------------------|---------------------------------|
| „Printer Status” | | „Printer Status” |
| | | „Printer Events” |
| | | „Printer Information” |
| „Printer Jobs” | | „Job List” |
| | | „Completed Jobs” |
| „Printer Settings” | „Printer Settings Report” | „Menu Settings” |
| | | „Reports” |
| | „Printer Settings” | „System Settings” |
| | | „Secure Settings” |
| | | „Copy Defaults” |
| | | „Copy Color Balance” |
| | | „Copy Settings” |
| | | „Scan Defaults” |
| | | „Fax Defaults” |
| | | „Fax Settings” |
| | „Printer Maintenance” | „Paper Density” |
| | | „Adjust Transfer Roller” |
| | | „Adjust Fusing Unit” |
| | | „Auto Registration Adjustment” |
| | | „Color Registration Adjustment” |
| | | „Clean Developer” |
| | | „Adjust Altitude” |
| | | „Reset Defaults” |
| | | „Non-Dell Toner” |
| | | „Clock Settings” |
| | | „Web Link Customization” |

| | | |
|-------------------------|-------------------------|--|
| „Print Server Settings” | „Print Server Reports” | „Print Server Setup Page” „E-Mail Alert Setup Page” |
| | „Print Server Settings” | „Basic Information” „Port Settings” „Wireless LAN (Dell C1765nfw Color Multifunction Printer only)” *1 „TCP/IP” „E-Mail Alert” „Bonjour (mDNS)” „SNMP” „Scan to PC” „Reset Print Server” |
| | „Security” | „Set Password” „IP Filter (IPv4)” |
| „Print Volume” | | „Print Volume” |
| „Address Book” | „Fax/E-Mail” | „Address Book – Top Page” „Address Book (Confirm/Change, Create)” „Address Book (Delete)” „FAX Group – Top Page” „FAX Group (Confirm/Change, Create)” „FAX Group (Delete)” „E-Mail Group – Top Page” „E-Mail Group (Confirm/Change, Create)” „E-Mail Group (Delete)” „E-Mail Default Setup” |
| | „Server Address” | „Server Address – Top Page” „Server Address (Confirm/Change, Create)” „Server Address (Delete)” „Tray Settings” |

*1 Funkcja dostępna jest tylko wtedy, gdy drukarka jest podłączona do sieci bezprzewodowej.

Printer Status

Za pomocą menu **Printer Status** można sprawdzić poziom materiałów eksploatacyjnych, stan sprzętu, oraz parametry drukarki. W menu **Printer Status** wyświetlane są poniższe strony.

Printer Status

Zadanie:

Sprawdzanie stanu materiałów eksploatacyjnych i podajników.

Wartości:

| | | | |
|-------------------------|----------|-----------|--|
| Cyan Cartridge Level | | | Wyświetla procentowe zużycie tonera w każdej kasecie z tonerem. |
| Magenta Cartridge Level | | | Gdy kasetka jest pusta, pojawia się komunikat. Napis <i>Call or Order</i> łączy ze stroną Dell z materiałami eksploatacyjnymi. |
| Yellow Cartridge Level | | | |
| Black Cartridge Level | | | |
| Paper Trays | Status | Ready | Wskazuje, że w szufladzie jest pewna, nieokreślona ilość papieru. |
| | | Add Paper | Wskazuje, że nie ma papieru w szufladzie. |
| | Capacity | | Wyświetla maksymalną pojemność szuflady na papier. |
| | Format | | Wyświetla format papieru w szufladzie. |
| Output Tray | Status | OK | Wskazuje, że taca jest dostępna. |
| | Capacity | | Wyświetla maksymalną pojemność podajników papieru. |
| Cover | Status | Closed | Wskazuje, że pokrywa jest zamknięta. |
| | | Open | Wskazuje, że pokrywa jest otwarta. |
| Printer Type | | | Wyświetla typ drukarki. Normalnie wyświetla Color Laser . |
| Printing Speed | | | Wyświetla szybkość drukowania. |

Printer Events

Zadanie:

Gdy pojawiają się komunikaty o błędach, np. *Out of Paper* lub *Front Cover is Open*, na stronie **Printer Events** wyświetlane są szczegóły wszystkich ostrzeżeń lub informacji o błędach.

Wartości:

| | |
|----------|---|
| Location | Podaje miejsce, gdzie wystąpił błąd. |
| Details | Wyświetla szczegółowe informacje dotyczące błędu. |

Printer Information

Zadanie:

Wyświetla informacje systemowe drukarki. Stronę można także wyświetlić klikając na **Printer Information** w lewej ramce.

Wartości:

| | | |
|-------------------------|--------------------------|--|
| Dell Service Tag Number | | Wyświetla numer identyfikacyjny drukarki Dell. |
| Asset Tag Number | | Wprowadź numer identyfikacyjny środka trwałego. |
| Printer Serial Number | | Wyświetla numer seryjny urządzenia. |
| Memory Capacity | | Wyświetla wielkość pamięci. |
| Processor Speed | | Wyświetla szybkość przetwarzania danych. |
| Printer Revision Levels | Firmware Version | Wyświetla wersję kontrolera. |
| | Network Firmware Version | Wyświetla wersję interfejsu karty sieciowej (NIC). |

Printer Jobs

W menu **Printer Jobs** wyświetlane są strony: **Job List** oraz **Completed Jobs**. Na tych stronach znajdują się szczegółowe informacje dotyczące każdego protokołu lub zadania druku.

Job List

Zadanie:

Zadania druku aktualnie realizowane. Kliknij **Refresh**, aby odświeżyć ekran.

Wartości:

| | |
|--------------------|---|
| ID | Wyświetla ID zadania. |
| Job Name | Podaje nazwę zadania będącego w trakcie drukowania. |
| Owner | Wyświetla zleceniodawcę zadania. |
| Host Name | Wyświetla nazwę komputera hosta. |
| Job Status | Podaje stan realizacji aktualnego zadania druku. |
| Printer Type | Wyświetla typ drukarki. |
| Host I/F | Wyświetla status interfejsu hosta. |
| Job Submitted Time | Wyświetla czas zlecenia zadania druku. |

Completed Jobs

Zadanie:

Weryfikacja ukończonych zadań. Wyświetla do 20 ostatnich zadań druku. Kliknij **Refresh**, aby odświeżyć ekran

Wartości:

| | |
|--------------------|--|
| ID | Wyświetla ID zadania. |
| Job Name | Podaje nazwę zadania będącego w trakcie drukowania. |
| Owner | Wyświetla zleceniodawcę zadania. |
| Host Name | Wyświetla nazwę komputera hosta. |
| Output Result | Wyświetla stan realizacji zadania. |
| Printer Type | Wyświetla typ drukarki. |
| Impression | Number Wyświetla całkowitą liczbę stron w danym zadaniu druku. |
| No. of Sheets | Wyświetla całkowitą liczbę arkuszy zużytych do zrealizowania danego zadania druku. |
| Host I/F | Wyświetla status interfejsu hosta. |
| Job Submitted Time | Wyświetla czas zlecenia zadania druku. |

Printer Settings

Za pomocą menu **Printer Settings** można wyświetlić raport ustawień drukarki i skonfigurować ustawienia drukarki. Następujące strony z zakładkami wyświetlane są w górnej części prawej ramki.

Printer Settings Report

Zakładka **Printer Settings Report** zawiera stronę **Menu Settings i Reports**.

Menu Settings

Zadanie:

Wyświetla aktualne ustawienia drukarki.

Wartości:

| | | |
|-----------------|--|---|
| System Settings | Power Saver Timer – Sleep | Wyświetla czas, po jakim drukarka wchodzi w tryb uśpienia po zakończeniu zadania. |
| | Power Saver Timer – Deep Sleep | Wyświetla czas, po jakim drukarka wchodzi w stan głębokiego uśpienia po przejściu w tryb power saver timer 1. |
| | Auto Reset | Wyświetla czas po jakim drukarka automatycznie przywraca na panelu użytkownika ustawienia funkcji kopiowania, skanowania i faksowania do wartości domyślnych, gdy nie wprowadzono żadnych dodatkowych ustawień. |
| | Panel Select Tone | Wyświetla głośność dźwięk emitowanego, gdy informacja wprowadzona z panelu użytkownika jest prawidłowa. Off oznacza, że dźwięk jest wyłączony. |
| | Panel Select Tone | Wyświetla głośność dźwięk emitowanego, gdy informacja wprowadzona z panelu użytkownika jest nieprawidłowa. Off oznacza, że dźwięk jest wyłączony. |
| | Job Tone | Wyświetla głośność dźwięk emitowanego po zakończeniu zadania. Off oznacza, że dźwięk jest wyłączony. |
| | Alert Tone | Wyświetla głośność dźwięku emitowanego po wystąpieniu błędu. Off oznacza, że dźwięk jest wyłączony. |
| | Out of Paper Tone | Wyświetla głośność dźwięku emitowanego, gdy skończył się papier. Off oznacza, że dźwięk jest wyłączony. |
| | Auto Clear Alert Tone | Wyświetla głośność dźwięku, który jest emitowany 5 sekund przed rozpoczęciem przez drukarkę automatycznego kasowania. Off oznacza, że dźwięk jest wyłączony. |
| | All Tones | Wyświetla głośność wszystkich dźwięków ostrzeżeń. Off oznacza, że wszystkie dźwięki są wyłączone. |
| | Job Time-Out | Wyświetla czas oczekiwania drukarki na przestanie danych z komputera. |
| | Panel Language | Wyświetla, w jakim języku podawane są informacje na ekranie panelu użytkownika. |
| | Disable printing with larger paper size | Wyświetla pytanie, czy przerwać drukowanie jeśli format papieru ustawiony ze sterownika drukarki i format papieru ustawiony w podajniku nie pasują (papier w podajniku jest większy). |
| | Auto Log Print | Określa, czy automatycznie drukować raport ukończonych zadań po każdym 20 zadaniach. |
| mm/inch | Określenie domyślnej jednostki miary wyświetlanej po wartości liczbowej na panelu użytkownika. | |

| | | |
|--------------------|--|---|
| Secure Settings | Panel Lock Set | Pyta, czy ograniczyć dostęp do Admin Menu za pomocą hasła. |
| | Software Download | Pyta, czy włączyć pobieranie aktualizacji oprogramowania frimware. |
| | Copy Service Lock Set | Wyświetla pytanie, czy włączyć funkcję kopiowania, czy chronić ją hasłem. |
| | Scan Service Lock Set | Wyświetla pytanie, czy włączyć funkcję skanowania, czy chronić ją hasłem. |
| | Fax Service Lock Set | Wyświetla pytanie, czy włączyć funkcję faksowania, czy chronić ją hasłem. |
| | Print from USB | Wyświetla pytanie, czy włączyć funkcję USB-Print, czy chronić ją hasłem. |
| | Secure Receive Set | Wyświetla, czy funkcję drukowania przychodzących faksów chronić hasłem. |
| Copy Defaults | Color | Wyświetla, czy wykonać kopiowanie w kolorze czy czarno-białe. |
| | Reduce/Enlarge | Wyświetla domyślne ustawienie wartości powiększenia. |
| | Original Type | Wyświetla domyślny typ dokumentu. |
| | Document Size | Wyświetla domyślny format dokumentu. |
| | Lighter/Darker | Wyświetla domyślną wartość nasycenia kopii. |
| | Sharpness | Wyświetla domyślną wartość ostrości kopii. |
| | Auto Exposure | Wyświetla pytanie, czy uwypuklić tekst na kopii. |
| Copy Color Balance | Color Balance (Red) | Wyświetla balans czerwieni. |
| | Color Balance (Green) | Wyświetla balans zieleni. |
| | Color Balance (Blue) | Wyświetla balans niebieskiego. |
| | Gray Balance | Wyświetla balans szarości. |
| Copy Settings | Multiple-Up | Wyświetla pytanie, czy włączyć funkcję druku wielostronicowego. |
| | Collated | Wyświetla pytanie, czy sortować kopie. |
| | Margin Top/Bottom | Wyświetla wartość marginesu górnego. |
| | Margines lewy/prawy. | Wyświetla wartość marginesu prawego i lewego. |
| | Margin Middle | Wyświetla wartość marginesu środkowego. |
| Scan Defaults | Scan To Network | Wyświetla pytanie, czy zeskanowany obraz zapisać na serwerze sieciowym czy na komputerze. |
| | File Format | Wyświetla format w jakim zapisany zostanie zeskanowany obraz. |
| | Color | Wyświetla, czy wykonać skanowanie w kolorze czy czarno-białe. |
| | Resolution | Wyświetla domyślną wartość rozdzielczości. |
| | Document Size | Wyświetla domyślny format dokumentu. |
| | Lighter/Darker | Wyświetla domyślną wartość nasycenia skanu. |
| | Sharpness | Wyświetla domyślną wartość ostrości kopii. |
| | Auto Exposure | Wyświetla pytanie, czy uwypuklić tekst na skanie. |
| | Margin Top/Bottom | Wyświetla wartość marginesu górnego. |
| | Margines lewy/prawy. | Wyświetla wartość marginesu prawego i lewego. |
| | Margin Middle | Wyświetla wartość marginesu środkowego. |
| | TIFF File Format | Wyświetla wybrany format pliku TIFF; TIFF V6 lub TTN2. |
| | Image Compression | Wyświetla stopień kompresji obrazu. |
| Max E-Mail Size | Wyświetla maksymalny rozmiar poczty e-mail, jaką można przestać. | |

| | | |
|--------------------|---|--|
| Fax Defaults | Rozdzielczość | Wyświetla wartość rozdzielczości, jaka będzie wykorzystana w transmisji faksem. |
| | Lighter/Darker | Wyświetla domyślną wartość nasycenia, jaka będzie wykorzystana w transmisji faksem. |
| | Delayed Start | Wyświetla czas rozpoczęcia wysyłania faksu. |
| Fax Settings | Receive Mode | Wyświetla tryb otrzymywania faksu. |
| | Auto Receive Fax | Wyświetla czas po jakim drukarka przechodzi w tryb odbioru faksu po otrzymaniu sygnału przychodzącego. |
| | Auto Receive Tel/Fax | Wyświetla czas po jakim drukarka przechodzi w tryb odbioru faksu po otrzymaniu sygnału przychodzącego przez telefon zewnętrzny. |
| | Auto Receive Answer/Fax | Wyświetla czas po jakim drukarka przechodzi w tryb odbioru faksu po otrzymaniu sygnału przychodzącego przez automatyczną sekretarkę. |
| | Line Monitor | Wyświetla głośność monitora linii, który monitoruje przebieg transmisji za pomocą dźwięku w głośniku wewnętrznym, aż do zakończenia połączenia. |
| | Ring Tone Volume | Wyświetla głośność dzwonka, który sygnalizuje przez głośnik wewnętrzny, że przychodzące połączenie jest połączeniem telefonicznym, gdy tryb pracy jest ustawiony na Telephone/Fax . |
| | Line Type | Wyświetla rodzaj linii. |
| | Tone/Pulse | Wyświetla tryb wybierania. |
| | Resend Delay | Wyświetla odstęp czasowy pomiędzy kolejnymi próbami wystania. |
| | Redial Attempts | Wyświetla liczbę prób wybrania numeru. |
| | Redial Delay | Wyświetla odstęp czasowy pomiędzy kolejnymi próbami wybrania numeru. |
| | Junk Fax Setup | Wyświetla pytanie, czy odrzucać fakсы wysłane z niechcianych numerów. |
| | Remote Receive | Wyświetla, czy otrzymywać fakсы przez wprowadzenie na zewnętrznym telefonie kodu odbioru zdalnego. |
| | Remote Receive Tone | Wyświetla kod odbioru zdalnego do rozpoczęcia odbioru zdalnego. |
| | Fax Header | Wyświetla pytanie, czy drukować informację o nadawcy w nagłówku faksu. |
| | Fax Header Name | Wyświetla dane nadawcy drukowane w nagłówku faksów. |
| | Fax Number | Wyświetla numer faksu drukowany w nagłówku faksów. |
| | Fax Cover Page | Wyświetla pytanie, czy dołączyć stronę tytułową do faksów. |
| | DRPD Pattern | Wyświetla ustawienia funkcji Distinctive Ring Pattern Detection. |
| | Sent Fax Forward | Wyświetla pytanie, czy przekierować fakсы przychodzące w określone miejsce. |
| Fax Forward Number | Wyświetla numer faksu na który przekierowane zostaną fakсы przychodzące. | |
| Prefix Dial | Wyświetla pytanie, czy ustawić prefiks wybieranego numeru. | |
| Prefix Dial Number | Wyświetla prefiks wybieranego numeru. Wybierany jest ten numer przed jakimkolwiek numerem wybieranym automatycznie. | |

| | | |
|------------------------------|---------------|---|
| | Discard Size | Wyświetla, czy odrzucić tekst lub grafikę na dole strony faksu, gdy dana strona nie mieści się na arkuszu odbiorczym. |
| | ECM | Wyświetla pytanie, czy włączyć tryb korekcji błędów (ECM). |
| | Modem Speed | Wyświetla szybkość modemu faksu. |
| | Fax Activity | Wyświetla pytanie, czy automatycznie drukować raport aktywności faksu po każdych 50 przychodzących i wychodzących połączeniach faksu. |
| | Fax Transmit | Wyświetla, czy drukować raport transmisji po każdym połączeniu faksu, czy tylko, gdy wystąpi błąd. |
| | Fax Broadcast | Wyświetla, czy drukować raport transmisji po każdym połączeniu faksu z wieloma numerami, czy tylko, gdy wystąpi błąd. |
| | Fax Protocol | Wyświetla, czy drukować raport monitora protokołu po każdym połączeniu faksu, czy tylko, gdy wystąpi błąd. |
| | Country | Wyświetla nazwę kraju, w którym znajduje się urządzenie. |
| Paper Density | Plain | Wyświetla gramaturę zwykłego papieru. |
| | Label | Wyświetla gramaturę papieru z etykietami. |
| Adjust Transfer Roller | Plain | Wyświetla ustawienie napięcia wata transferowego dla papieru zwykłego. |
| | Plain Thick | Podaje ustawienie napięcia wata transferowego dla papieru zwykłego grubego. |
| | Covers | Podaje ustawienie napięcia wata transferowego dla papieru okładkowego. |
| | Label | Podaje ustawienie napięcia wata transferowego dla papieru z etykietami. |
| | Coated | Podaje ustawienie napięcia wata transferowego dla papieru powlekanego. |
| | Recycled | Podaje ustawienie napięcia wata transferowego dla papieru makulaturowego. |
| | Envelope | Podaje ustawienie napięcia wata transferowego dla kopert. |
| Adjust Fusing Unit | Plain | Podaje ustawienie temperatury nagrzewnicy dla papieru zwykłego. |
| | Plain Thick | Podaje ustawienie temperatury nagrzewnicy dla papieru zwykłego grubego. |
| | Covers | Podaje ustawienie temperatury nagrzewnicy dla papieru okładkowego. |
| | Label | Podaje ustawienie temperatury nagrzewnicy dla papieru z etykietami. |
| | Coated | Podaje ustawienie temperatury nagrzewnicy dla papieru powlekanego. |
| | Recycled | Podaje ustawienie temperatury nagrzewnicy dla papieru makulaturowego. |
| | Envelope | Podaje ustawienie temperatury nagrzewnicy dla kopert. |
| Auto Registration Adjustment | | Wyświetla pytanie, czy automatycznie wykonywać regulację rejestracji koloru. |
| Adjust Altitude | | Podaje wysokość n.p.m., na jakiej znajduje się drukarka. |
| Non-Dell Toner | | Pyta, czy użyć nieoryginalnego tonera. |

| | | |
|------------------------|---------------------|--|
| Clock Settings | Date Format | Wyświetla domyślny format daty. |
| | Time Format | Wyświetla domyślny format godziny: 12 lub 24-godzinny. |
| | Time Zone | Wyświetla domyślną strefę czasową. |
| | Set Date | Wyświetla ustawienia daty. |
| | Set Time | Wyświetla ustawienia godziny. |
| Web Link Customization | Select Reorder URL | Wyświetla link do zamawiania materiałów eksploatacyjnych dostępny z lewej ramki Order Supplies at: . |
| | Regular | Wyświetla adres strony (http://accessories.us.dell.com/sna) którą można połączyć z Order Supplies at: w lewej ramce. |
| | Premier | Wyświetla adres strony premier (http://premier.dell.com) którą można połączyć z Order Supplies at: w lewej ramce. |
| Tray Settings | MPF Paper Type | Wyświetla ustawienia typu papieru w podajniku MPF. |
| | MPF Paper Size | Wyświetla ustawienia formatu papieru w podajniku MPF. |
| | MPF Custom Size – Y | Wyświetla inną długość arkusza w podajniku MPF. |
| | MPF Custom Size – X | Wyświetla inną szerokość arkusza w podajniku MPF. |
| | Display Popup | Wyświetla pytanie, czy wyskakujące okienko ma przypominać użytkownikowi, aby ustawił wartości dla Paper Type i Paper Size , gdy papier umieszczany jest w podajniku MPF. |

Reports

Zadanie:

Drukowanie ustawień i historii pracy drukarki.

Wartości:

| | |
|-----------------|--|
| System Settings | Kliknij Start , aby wydrukować stronę z ustawieniami systemu. |
| Panel Settings | Kliknij Start , aby wydrukować stronę z ustawieniami panelu. |
| Job History | Kliknij Start , aby wydrukować raport z historią zadań. |
| Error History | Kliknij Start , aby wydrukować raport z historią błędów. |
| Address Book | Kliknij Start , aby wydrukować stronę z książką adresową. |
| Color Test Page | Kliknij Start , aby wydrukować kolorową stronę testową. |

Printer Settings

Zakładka **Printer Settings** zawiera strony: **System Settings**, **Secure Settings**, **Copy Defaults**, **Copy Color Balance**, **Copy Settings**, **Scan Defaults**, **Fax Defaults** oraz **Fax Settings**.

System Settings

Zadanie:

Skonfigurowanie podstawowych ustawień drukarki.

Wartości:

| | |
|---|---|
| Power Saver Timer – Sleep ^{*1} | Wyświetla czas, po jakim drukarka wchodzi w tryb power saver timer 1 po zakończeniu zadania. |
| Power Saver Timer – Deep Sleep | Określa czas, po jakim drukarka wchodzi w tryb power save timer 2, po przejściu w tryb 1 power saver timer. |
| Auto Reset | Określa czas po jakim drukarka automatycznie przywraca na panelu użytkownika ustawienia funkcji kopiowania, skanowania i faksowania do wartości domyślnych, gdy nie wprowadzono żadnych dodatkowych ustawień. |
| Panel Select Tone | Ustawia głośność dźwięku emitowanego, gdy informacja wprowadzona z panelu użytkownika jest prawidłowa. |
| Panel Select Tone | Ustawia głośność dźwięku emitowanego, gdy informacja wprowadzona z panelu użytkownika jest nieprawidłowa, lub wyłącza dźwięk. |
| Job Tone | Ustawia głośność dźwięku emitowanego po zakończeniu zadania. |
| Alert Tone | Ustawia głośność dźwięku emitowanego, gdy pojawia się problem, lub wyłącza dźwięk. |
| Out of Paper Tone | Ustawia głośność dźwięku emitowanego, gdy brakuje papieru, lub wyłącza dźwięk. |
| Auto Clear Alert Tone | Ustawia głośność dźwięku emitowanego, który jest emitowany 5 sekund przed wykonaniem funkcji auto clear, lub wyłącza dźwięk. |
| All Tones | Ustawia głośność dźwięku wszystkich alarmów, lub wyłącza dźwięk. |
| Job Time-Out | Określa czas oczekiwania drukarki na przestanie danych z komputera. Zadanie jest kasowane po upływie tego czasu. |
| Panel Language | Ustawia język panelu użytkownika. |
| Disable printing with larger paper size ^{*2} | Określa, czy drukować zadania jeśli format papieru w podajniku drukarki jest większy niż format papieru ustawiony w sterowniku drukarki (rozmiary nie muszą pasować). |
| Auto Log Print mm/inch ^{*3} | Określa, czy historia zadań musi być drukowana po każdym 20 zadaniach. |

^{*1} Wpisz 5, aby drukarka przeszła w tryb **Power Saver Timer** po pięciu minutach od skończenia zadania. W tym trybie, drukarka zużywa mniej energii, ale potrzebuje dłuższego czasu na rozgrzanie. Wpisz 5 jeśli drukarka jest podłączona do tego samego obwodu elektrycznego co oświetlenie pokoju i zauważalne jest mruganie oświetlenia.

Wybierz dużą wartość jeśli drukarka jest w ciągłym użyciu. W większości sytuacji, to ustawienie pozwala na utrzymanie drukarki w stanie gotowości przy minimalnym czasie potrzebnym na rozgrzanie. Wybierz wartość od 5 do 30 minut do przejścia w tryb pracy **Power Saver Timer** jeśli zależy ci na równowadze pomiędzy zużyciem energii i krótkim czasem rozgrzewania.

Drukarka automatycznie wraca do trybu gotowości z trybu **power saver**, gdy otrzymuje dane z komputera. Drukarkę można wprowadzić w tryb gotowości naciskając dowolny przycisk na panelu użytkownika.

^{*2} Funkcja **Disable printing with larger paper size** jest dostępna tylko w narzędziach **Dell Printer Configuration Web Tool** i **Tool Box**.

^{*3} Domyślne ustawienie **mm/inch** zależy od ustawień fabrycznych dla danego kraju.

Secure Settings

Panel Lock

Zadanie:

Ograniczyć dostęp do Admin Menu hasłem oraz aby ustawić lub zmienić hasło.

 **WSKAZÓWKA:** W tym menu ustala się hasło blokujące panel użytkownika. Aby zmienić hasło dla funkcji Dell Printer Configuration Web Tool, kliknij Set Password w lewej ramce i ustal hasło.

Wartości:

| | |
|-------------------|--|
| Panel Lock Set | Pyta, czy ograniczyć dostęp do Admin Menu za pomocą hasła. |
| New Password | Ustawia hasło dające dostęp do Admin Menu. |
| Re-enter Password | Ponowne wprowadzenie hasła w celu potwierdzenia. |

Software Download

Zadanie:

Włączyć możliwość pobieranie aktualizacji oprogramowania.

Function Enabled

Zadanie:

Aby włączyć możliwość ochrony usług hasłem i pozwolić użytkownikowi na wprowadzanie zmian.

 **WSKAZÓWKA:** W tym menu ustala się hasło ograniczające zakres funkcji kopiowania, skanowania faksowania i drukowania z USB. Aby zmienić hasło dla funkcji Dell Printer Configuration Web Tool, kliknij Set Password w lewej ramce i ustal hasło.

Wartości:

| | |
|-----------------------|--|
| Copy Service Lock Set | Pozwala ustawić hasło dostępu do funkcji kopiowania. |
| Scan Service Lock Set | Pozwala ustawić hasło dostępu do funkcji skanowania. |
| Fax Service Lock Set | Pozwala ustawić hasło dostępu do funkcji faksowania. |
| Print from USB | Pozwala ustawić hasło dostępu do funkcji drukowania z USB. |
| New Password | W tym menu ustala się hasło wymagane do realizacji funkcji kopiowania, skanowania faksowania i drukowania z USB. |
| Re-enter Password | Ponowne wprowadzenie hasła w celu potwierdzenia. |

Secure Receive

Zadanie:

Pozwala na ustawienie hasła zabezpieczającego fakсы przychodzące. Gdy włączona jest funkcja Secure Recieve, drukarka zapisuje przychodzące fakсы i drukuje je wtedy, gdy z panelu użytkownika wprowadzone zostanie poprawne hasło.

 **WSKAZÓWKA:** W tym menu ustala się hasło blokujące drukowanie przychodzących fakсов. Aby zmienić hasło dla funkcji Dell Printer Configuration Web Tool, kliknij Set Password w lewej ramce i ustal hasło.

Wartości:

| | |
|--------------------|---|
| Secure Receive Set | Pozwala na ustawienie hasła zabezpieczającego fakсы przychodzące. |
| New Password | Ustawia hasło dające dostęp dodrukowania przychodzących fakсов. |
| Re-enter Password | Ponowne wprowadzenie hasła w celu potwierdzenia. |

Copy Defaults

Zadanie:

Utworzenie własnych ustawień domyślnych kopiowania.

Wartości:

| | |
|-----------------------|--|
| Color | Wybiera tryb kopiowania w kolorze lub czarno-biały. |
| Reduce/Enlarge | Ustawia domyślne ustawienie wartości powiększenia. |
| Custom Reduce/Enlarge | Ustawia własne wartości zmniejszania/powiększania w zakresie od 25% do 400%, gdy funkcja Reduce/Enlarge jest ustawiona na Custom . |
| Original Type | Ustawia jakość kopii. |
| Document Size | Ustawia domyślny format dokumentu. |
| Lighter/Darker | Wyświetla domyślną wartość nasycenia kopii. |
| Sharpness | Wyświetla domyślną wartość ostrości. |
| Auto Exposure | Wyświetla pytanie, czy uwypuklić tekst na kopii. |

Copy Color Balance

Zadanie:

Określa domyślny balans koloru.

Wartości:

| | |
|-----------------------|-----------------------------|
| Color Balance (Red) | Ustala balans czerwieni. |
| Color Balance (Green) | Ustala balans zieleni. |
| Color Balance (Blue) | Ustala balans niebieskiego. |
| Gray Balance | Ustala balans szarości. |

Copy Settings

Zadanie:

Skonfigurowanie ustawień kopiowania.



WSKAZÓWKA: Parametry oznaczone gwiazdką (*) są domyślnymi ustawieniami fabrycznymi.

Wartości:

| | | |
|-------------------|---|--|
| Multiple-Up | Off* | Nie wykonuje drukowania wielostronicowego. |
| | Auto | Automatycznie zmniejsza oryginał, aby dopasować do wielkości arkusza. |
| | ID Copy | Drukuje strony dokumentu w rzeczywistym formacie na jednej stronie arkusza. |
| | Manual | Drukuje strony oryginału na jednym arkuszu papieru w formacie określonym w Reduce/Enlarge . |
| Collated | Wyświetla pytanie, czy sortować kopie. | |
| Margin Top/Bottom | Ustawia wartości górnego i dolnego marginesu w zakresie od 0 mm do 50 mm. | |
| Margin Left/Right | Ustawia wartości lewego i prawego marginesu w zakresie od 0 mm do 50 mm. | |
| Margin Middle | Ustawia wartości środkowego marginesu w zakresie od 0 mm do 50 mm. | |

Scan Defaults

Zadanie:

Utworzenie własnych ustawień domyślnych skanowania

 **WSKAZÓWKA:** Parametry oznaczone gwiazdką (*) są domyślnymi ustawieniami fabrycznymi.

Wartości:

| | | |
|-------------------|---|--|
| Scan To Network | Computer (Network)* | Zapisuje zeskanowany obraz na komputerze za pomocą protokołu Server Message Block (SMB). |
| | Server (FTP) | Zapisuje zeskanowany obraz na serwerze za pomocą protokołu FTP. |
| File Format | Ustawia format pliku w jakim zapisywany jest zeskanowany obraz. | |
| Color | Ustala, czy wykonać skanowanie w kolorze czy czarno-białe. | |
| Resolution | Ustawia domyślną wartość rozdzielczości. | |
| Document Size | Ustawia domyślny format dokumentu. | |
| Lighter/Darker | Ustawia domyślną wartość nasycenia obrazu. | |
| Sharpness | Wyświetla domyślną wartość ostrości. | |
| Auto Exposure | Ustala, czy uwypuklić tekst na kopii. | |
| Margin Top/Bottom | Ustawia wartości górnego i dolnego marginesu w zakresie od 0 mm do 50 mm. | |
| Margin Left/Right | Ustawia wartości lewego i prawego marginesu w zakresie od 0 mm do 50 mm. | |
| Margin Middle | Ustawia wartości środkowego marginesu w zakresie od 0 mm do 50 mm. | |
| TIFF File Format | Ustawia format pliku TIFF file format na TIFF V6 lub TTN2. | |
| Image Compression | Ustawia poziom kompresji obrazu. | |
| Max E-Mail Size | Ustawia maksymalny dopuszczalny rozmiar listu e-mail między 50 kB a 16384 kB. Domyślnie 2048 kB. | |

Fax Defaults

Zadanie:

Utworzenie własnych ustawień domyślnych faksowania.

 **WSKAZÓWKA:** Parametry oznaczone gwiazdką (*) są domyślnymi ustawieniami fabrycznymi.

Wartości:

| | | |
|----------------|---|--|
| Resolution | Standard* | Odpowiednia w przypadku dokumentów o normalnym rozmiarze znaków. |
| | Fine | Odpowiednia w przypadku dokumentów zawierających małe znaki lub cienkie linie lub dokumentów drukowanych na drukarkach igłowych. |
| | Super Fine | Odpowiednia dla dokumentów zawierających bardzo małe szczegóły. Tryb super fine włącza się tylko wtedy, gdy urządzenie zdalnie obsługuje taką rozdzielczość. |
| | Ultra Fine | Odpowiednia w przypadku dokumentów zawierających fotografie. |
| Lighter/Darker | Ustawia domyślną wartość nasycenia, jaka będzie wykorzystana w transmisji faksem. | |
| Delayed Start | Ustawia czas rozpoczęcia wysyłania faksu. | |

Fax Settings

Zadanie:

Skonfigurowanie podstawowych ustawień faksu.



WSKAZÓWKA: Parametry oznaczone gwiazdką (*) są domyślnymi ustawieniami fabrycznymi.

Wartości:

| | | |
|-------------------------|--------------------|---|
| Receive Mode | Telephone | Automatyczne odbieranie faksu jest wyłączone. Odbiór faksu odbywa się poprzez podniesienie słuchawki telefonu zewnętrznego, następnie naciśnięcie kodu odbierania zdalnego. |
| | Fax* | Automatycznie odbiera fakсы. |
| | Telephone/Fax | Gdy drukarka otrzymuje faks przychodzący, telefon zewnętrzny dzwoni przez czas określony w Auto Receive Fax/Tel , a potem drukarka automatycznie odbiera faks. Jeśli przychodzące połączenie nie jest faksem, drukarka sygnalizuje dźwiękowo poprzez głośnik wewnętrzny, że jest to połączenie telefoniczne. |
| | Answer Machine/Fax | Drukarka może być podłączona do jednej linii z automatyczną sekretarką. W tym przypadku, drukarka będzie monitorować sygnał faksu i odbierze połączenie jeśli będzie sygnał faksu. Jeśli w danym kraju połączenia telefoniczne wykorzystują transmisję szeregową (np.: Niemcy, Szwecja, Dania, Austria, Belgia, Włochy, Francja i Szwajcaria), ten tryb nie jest obsługiwany. |
| | DRPD | Przed korzystaniem z usługi Distinctive Ring Pattern Detection (DRPD), musi ona być zainstalowana na danej linii przez firmę telekomunikacyjną. Po zainstalowaniu oddzielnego numeru faksu z usługą Distinctive Ring Pattern Detection (DRPD), należy skonfigurować faks tak, aby monitorował sieć pod kątem określonego sygnału. |
| Auto Receive Fax | | Ustawia czas po jakim drukarka przechodzi w tryb odbioru faksu po otrzymaniu sygnału przychodzącego. |
| Auto Receive Tel/Fax | | Ustawia czas po jakim drukarka przechodzi w tryb odbioru faksu po otrzymaniu sygnału przychodzącego przez telefon zewnętrzny. |
| Auto Receive Answer/Fax | | Wyświetla czas po jakim drukarka przechodzi w tryb odbioru faksu po otrzymaniu sygnału przychodzącego przez automatyczną sekretarkę. |
| Line Monitor | | Ustawia głośność monitora linii, który monitoruje przebieg transmisji za pomocą dźwięku w głośniku wewnętrznym, aż do zakończenia łączenia. |
| Ring Tone Volume | | Ustawia głośność dzwonka, który sygnalizuje przez głośnik wewnętrzny, że przychodzące połączenie jest połączeniem telefonicznym, gdy tryb pracy jest ustawiony na Telephone/Fax . |
| Line Type | | Ustawia rodzaj linii. |
| Tone/Pulse | | Ustawia tryb wybierania. |
| Resend Delay | | Określa odstęp czasowy pomiędzy kolejnymi próbami wystania. |
| Redial Attempts | | Określa ile razy będą ponawiane próby wybrania numeru, gdy numer faksu docelowego jest zajęty. Wybranie wartości 0, powoduje brak wybierania. |
| Redial Delay | | Określa odstęp czasowy pomiędzy kolejnymi próbami wystania. |
| Junk Fax Setup | | Ustala, czy odrzucać fakсы od niechcianych numerów i odbierać tylko od numerów z książki telefonicznej. |
| Remote Receive | | Ustala, czy otrzymywać fakсы przez wprowadzenie na zewnętrznym telefonie kodu odbioru zdalnego. |
| Remote Receive Tone | | Ustala dwucyfrowy kod odbierania zdalnego. |
| Fax Header | | Ustala, czy drukować informację o nadawcy w nagłówku faksu. |

| | |
|--------------------|--|
| Fax Header Name | Ustala dane nadawcy drukowane w nagłówku faksów. Do 30 znaków alfanumerycznych. |
| Fax Number | Wprowadza numer nadawcy drukowane w nagłówku faksów. |
| Fax Cover Page | Ustala, czy dołączyć stronę tytułową do faksów. |
| DRPD Pattern | Wybiera ustawienia DRPD spośród szablonów od 1 do 7. DRPD jest usługą świadczoną przez niektóre firmy telekomunikacyjne. |
| Sent Fax Forward | Ustala, czy fakсы przychodzące przekierować w określone miejsce. |
| Fax Forward Number | Określa numer faksu, na który przekierowane zostaną fakсы przychodzące. |
| Prefix Dial | Określa, czy ustawić prefiks wybieranego numeru. |
| Prefix Dial Number | Ustala numer prefiksu złożony z maksymalnie 5 cyfr. Ten numer wybierany jest przed jakimkolwiek numerem wybieranym automatycznie. Jest przydatny w przypadku uzyskiwania dostępu do automatycznych centrali (PABX). |
| Discard Size | Ustala, czy odrzucić tekst lub grafikę na dole strony faksu, gdy dana strona nie mieści się na arkuszu odbiorczym. Wybranie Auto Reduction automatycznie docina strony faksów do rozmiaru papieru w drukarce i nie odrzuca żadnej grafiki ani tekstu z dołu strony. |
| ECM | Określa, czy włączyć ECM. Aby korzystać z opcji ECM, urządzenie odbiorcze musi również ją obsługiwać. |
| Modem Speed | Określa szybkość faksu modemu przy jakiej pojawia się błąd nadawania lub odbierania faksu. |
| Fax Activity | Określa, czy automatycznie drukować raport aktywności faksu po każdych 50 przychodzących i wychodzących połączeniach faksu. |
| Fax Transmit | Określa, czy drukować raport transmisji po każdym połączeniu faksu, czy tylko, gdy wystąpi błąd. |
| Fax Broadcast | Określa, czy drukować raport transmisji po każdym połączeniu faksu z wieloma numerami, czy tylko, gdy wystąpi błąd. |
| Fax Protocol | Określa, czy drukować raport monitora protokołu po każdym połączeniu faksu, czy tylko, gdy wystąpi błąd. |
| Country | Określa nazwę kraju, w którym znajduje się urządzenie. |

Printer Maintenance

Zakładka **Printer Maintenance** zawiera strony **Paper Density**, **Adjust Transfer Roller**, **Adjust Fusing Unit**, **Auto Registration Adjustment**, **Color Registration Adjustment**, **Clean Developer**, **Adjust Altitude**, **Reset Defaults**, **Non-Dell Toner**, **Clock Settings** oraz **Web Link Customization**.

Paper Density

Zadanie:

Określenie gramatury papieru.

Wartości:

| | |
|-------|---|
| Plain | Ustawia gramaturę zwykłego papieru. |
| Label | Ustawia gramaturę papieru z etykietami. |

Adjust Transfer Roller

Zadanie:

Określenie optymalnych ustawień napięcia dla wałka transferowego. Napięcie obniża się poprzez ustawienie wartości ujemnych. Napięcie podwyższa się poprzez ustawienie wartości dodatnich.

Wartości domyślne nie muszą dawać najlepszych rezultatów druku na wszystkich rodzajach papieru. Jeśli widoczne są cętki na wydruku, należy spróbować zwiększyć napięcie. Jeśli widoczne są kropki na wydruku, należy spróbować obniżyć napięcie.



WSKAZÓWKA: Jakość druku zależy od ustawień dokonanych dla tej pozycji.

Wartości:

| | |
|-------------|---|
| Plain | Ustawienia napięcie odniesienia dla wałka transferowego dla papieru zwykłego w zakresie -3 do 3. |
| Plain Thick | Ustala ustawienia napięcie odniesienia dla wałka transferowego dla papieru zwykłego grubego w zakresie -3 do 3. |
| Covers | Ustawienia napięcie odniesienia dla wałka transferowego dla papieru okładkowego od -3 do 3. |
| Label | Ustala ustawienia napięcia odniesienia dla wałka transferowego dla etykiet w zakresie -3 do 3. |
| Coated | Ustawienia napięcie odniesienia dla wałka transferowego dla papieru powlekanego od -3 do 3. |
| Recycled | Ustala ustawienia napięcie odniesienia dla wałka transferowego dla papieru makulaturowego od -3 do 3. |
| Envelope | Ustawienia napięcie odniesienia dla wałka transferowego dla kopert w zakresie -3 do 3. |

Adjust Fusing Unit

Zadanie:

Ustawienie optymalnej temperatury pracy nagrzewnicy. Temperaturę obniża się poprzez ustawienie wartości ujemnych. Temperaturę podwyższa się poprzez ustawienie wartości dodatnich.

Wartości domyślne nie muszą dawać najlepszych rezultatów druku na wszystkich rodzajach papieru. Jeśli papier wydruku zawija się, należy spróbować obniżyć temperaturę. Jeżeli toner nie przylega do papieru prawidłowo, spróbuj zwiększyć temperaturę.



WSKAZÓWKA: Jakość druku zależy od ustawień dokonanych dla tej pozycji.

Wartości:

| | |
|-------------|---|
| Plain | Ustawienia temperatury nagrzewnicy dla papieru zwykłego w zakresie -3 do 3. |
| Plain Thick | Ustawienia temperatury nagrzewnicy dla papieru zwykłego grubego w zakresie -3 do 3. |
| Covers | Ustawienia temperatury nagrzewnicy dla papieru okładkowego w zakresie -3 do 3. |
| Label | Ustawienia temperatury nagrzewnicy dla papieru z etykietami w zakresie -3 do 3. |
| Coated | Ustawienia temperatury nagrzewnicy dla papieru powlekanego w zakresie -3 do 3. |
| Recycled | Ustawienia temperatury nagrzewnicy dla papieru makulaturowego w zakresie -3 do 3. |
| Envelope | Ustawienia temperatury nagrzewnicy dla kopert w zakresie -3 do 3. |

Auto Registration Adjustment

Zadanie:

Ustalenie, czy automatycznie ustawić wartość rejestru koloru.

Color Registration Adjustment

Zadanie:

Automatyczne dopasowanie rejestrowania koloru.

Ustawienie wartości rejestru koloru należy wykonać w trakcie konfiguracji wstępnej lub gdy zmienia się miejsce pracy urządzenia.

 **WSKAZÓWKA:** Funkcja **Color Registration Adjustments** może być konfigurowana jeśli funkcja **Auto Registration Adjustment** jest ustawiona na **Off**.

Wartości:

| | |
|---|--|
| Auto Correct | Kliknij Start , aby automatycznie przeprowadzić korekcję rejestracji koloru. |
| Color Registration Adjustment 1 (Lateral) | Określa wartości poprzecznej korekcji koloru indywidualnie dla kolorów Y (Yellow), M (Magenta), C (Cyan) w zakresie od -5 to +5. |
| Color Registration Adjustment 2 (Process) | Określa wartości wzdłużnej (zgodnie z kierunkiem podawania) korekty koloru indywidualnie dla LY (lewy żółty), LM (lewa magenta), LC (lewy cyjan) LC (Lewy cyjan), RY (prawy żółty), RM (prawy magenta) oraz RC (prawy cyjan) w zakresie od -5 do +5. |

Clean Developer

Zadanie:

Obrócić silnik wywoływacza i poruszać tonerem w kasecie, aby do końca wykorzystać kasetę z tonerem przed jej wymianą, lub aby rozproszyc toner w nowej kasecie.

Wartości:

| | |
|-----------------------|--|
| Clean Developer | Kliknij Start , aby poruszać tonerem w kasecie. |
| Yellow Toner Refresh | Kliknij Start , aby wyczyścić kasetę z żółtym tonerem. |
| Magenta Toner Refresh | Kliknij Start , aby wyczyścić kasetę z tonerem magenta. |
| Cyan Toner Refresh | Kliknij Start , aby wyczyścić kasetę z tonerem cyjan. |
| Black Toner Refresh | Kliknij Start , aby wyczyścić kasetę z czarnym tonerem. |

Adjust Altitude

Zadanie:

Określenie wysokości, na jakiej znajduje się drukarka.

Zjawisko uwalniania ładunków w kierunku fotoprzewodnika zmienia się wraz z ciśnieniem barycznym. Ustawienia dokonywane są przez podanie wysokości geograficznej miejsca użytkowania drukarki.

 **WSKAZÓWKA:** Błędne ustawienia regulacji wysokości prowadzą do niskiej jakości druku, nieprawidłowych wskazań poziomu tonera.

 **WSKAZÓWKA:** Parametry oznaczone gwiazdką (*) są domyślnymi ustawieniami fabrycznymi.

Wartości:

| | |
|--------|---|
| 0 m* | Określa wysokość n.p.m., na jakiej znajduje się drukarka. |
| 1000 m | |
| 2000 m | |
| 3000 m | |

Reset Defaults

Zadanie:

Zainicjować pamięć NVM dla parametrów systemowych, dane książki adresowej faksu lub dane książki adresowej e-mail. Po wykonaniu tej funkcji i ponownym uruchomieniu drukarki, wszystkie parametry menu lub dane wracają do swoich wartości domyślnych.

Wartości:

| | |
|---------------------------------------|--|
| Reset Defaults and Restart Printer | Kliknij Start , aby zainicjować parametry systemu. |
| Reset Defaults of User (Fax) Section | Kliknij Start , aby zainicjować numery faksów w książce adresowej. |
| Reset Defaults of User (Scan) Section | Kliknij Start , aby zainicjować wpisy w książce adresowej poczty e-mail i serwera |

Non-Dell Toner

Zadanie:

Użycie nieoryginalnego tonera.

 **WSKAZÓWKA:** Użycie tonera innego niż toner Dell może powodować, że niektóre funkcje przestaną działać, zmniejszy się jakość druku i obniży niezawodność drukarki. Dell zaleca stosowanie wyłącznie oryginalnych kaset z tonerem marki Dell. Gwarancja firmy Dell nie obejmuje usuwania problemów powstających na skutek stosowania akcesoriów, części i komponentów dostarczanych przez dostawców innych niż Dell.

 **WSKAZÓWKA:** Przed użyciem kasety z tonerem innego producenta niż Dell, upewnij się, że drukarka została zrestartowana.

Clock Settings

Zadanie:

Ustawienia daty i godziny oraz strefy czasowej.

 **WSKAZÓWKA:** Parametry oznaczone gwiazdką (*) są domyślnymi ustawieniami fabrycznymi.

Wartości:

| | | |
|---------------------------|---|-------------------------|
| Date Format ^{*1} | <u>yy/mm/dd</u> <u>mm/dd/yy</u> <u>dd/mm/yy</u> | Określa format daty. |
| Time Format | <u>12 Hour Clock*</u> <u>24H</u> | Określa format godziny. |
| Time Zone | Określa domyślną strefę czasową. | |
| Set Date | Określa aktualną datę. | |
| Set Time | Określa aktualną godzinę. | |

^{*1} Domyślne ustawienie formatu daty zależy od ustawień fabrycznych dla danego kraju.

Web Link Customization

Zadanie:

Wyświetla link do zamawiania materiałów eksploatacyjnych dostępny w lewej ramce **Order Supplies at:** w lewej ramce.

Wartości:

| | |
|--------------------|---|
| Select Reorder URL | Wybierz URL Regular lub Premier ze stroną Order Supplies at: w lewej ramce. |
| Regular | Wyświetla adres (http://accessories.us.dell.com/sna), który można skojarzyć z Order Supplies at: w lewej ramce. |
| Premier | Wyświetla adres strony premier (http://premier.dell.com), który można skojarzyć z Order Supplies at: w lewej ramce. |

Print Server Settings

Korzystając z menu **Print Server Settings**, można zmienić typ interfejsu drukarki i niezbędne warunki komunikacji.

Następujące strony z zakładkami wyświetlane są w górnej części prawej ramki.

Print Server Reports

Zakładka **Print Server Reports** zawiera **Print Server Setup Page** i **E-Mail Alert Setup Page**.

Print Server Setup Page

Zadanie:

Weryfikacja bieżących ustawień TCP/IP i portów drukowania. Na tej stronie można zweryfikować tylko elementy ustawień. Jeśli chcesz zmienić ustawienia, przejdź do stron w zakładce **Print Server Settings**.

Wartości:

| | | |
|--------------|-----------------------------|---|
| Ethernet *1 | Ethernet Settings | Wyświetla bieżące ustawienia szybkości transmisji Ethernet i ustawienia funkcji duplex. |
| | Current Ethernet Settings | Wyświetla bieżące ustawienia Ethernet. |
| | MAC Address | Wyświetla adres MAC drukarki. |
| Wireless *2 | Wireless LAN | Wyświetla pytanie, włączyć połączenie bezprzewodowe. |
| | SSID | Wyświetla nazwę sieci bezprzewodowej. |
| | Network Type | Wyświetla typ sieci, Ad-hoc lub infrastruktura. |
| | MAC Address | Wyświetla adres MAC dla ustawień bezprzewodowych drukarki. |
| | Link Channel | Wyświetla numer kanału połączenia. |
| | Link Quality | Wyświetla jakość połączenia. |
| | Encryption | Wyświetla metodę zabezpieczenia. |
| Transmit Key | Wyświetla klucz transmisji. | |

| | | | | |
|--------------------------------|--------------------------------|--|---|--|
| TCP/IP Settings | Host Name | Wyświetla nazwę hosta. | | |
| | IP Mode | Wyświetla tryb IP. | | |
| | IPv4 | IP Address Mode | Wyświetla tryb adresu IP. | |
| | | IP Address | Wyświetla adres IP. | |
| | | Subnet Mask | Wyświetla podmaskę sieci. | |
| | IPv6 | Gateway Address | Wyświetla adres bramki. | |
| | | Use Manual Address | Wyświetla ręcznie ustawiany adres IP. | |
| | | Manual Address | Wyświetla adres IP. | |
| | | Stateless Address 1-3 | Wyświetla adres bezstanowy. | |
| | | Link Local Address | Wyświetla adres lokalny łącza | |
| | | Manual Gateway Address | Wyświetla adres bramki. | |
| Auto Configure Gateway Address | | Wyświetla adres bramki. | | |
| DNS | IPv4 | Get DNS Server Address from DHCP | Wyświetla, czy drukarka otrzymuje automatycznie adres serwera DNS z serwera DHCP. | |
| | | Manual DNS Server Address | Wyświetla adres serwera DNS. | |
| | IPv6 | Manual DNS Server Address | Wyświetla adres serwera DNS. | |
| LPD | Port Status | Wyświetla status portu. | | |
| | Connection Time-Out | Wyświetla wartość czasu oczekiwania na połączenie. | | |
| Bonjour (mDNS) | Port Status | Wyświetla status portu. | | |
| Port9100 | Port Status | Wyświetla status portu. | | |
| | Port Number | Wyświetla numer portu. | | |
| | Connection Time-Out | Wyświetla wartość czasu oczekiwania na połączenie. | | |
| HTTP | Port Status | Wyświetla status portu. | | |
| | Port Number | Wyświetla numer portu. | | |
| | Simultaneous Connections | Wyświetla maksymalną liczbę połączeń otrzymywanych jednocześnie przez klienta. | | |
| | Connection Time-Out | Wyświetla wartość czasu oczekiwania na połączenie. | | |
| WSD | Port Status | Wyświetla status portu WSD (Web Services on Devices) | | |
| | Port Number | Wyświetla numer portu WSD. | | |
| | Receive Time-Out | Wyświetla wartość limitu czasu na odbiór informacji. | | |
| | Notification Time-Out | Wyświetla czas oczekiwania na połączenie. | | |
| | Maximum Number of TTL | Wyświetla maksymalną liczbę TTL. | | |
| | Maximum Number of Notification | Wyświetla maksymalną liczbę powiadomień. | | |
| SNMP | Port Status | Wyświetla status portu. | | |
| FTP Client | Connection Time-Out | Wyświetla czas oczekiwania na połączenie. | | |
| | FTP Passive | Wyświetla pytanie, czy włączyć tryb pasywny FTP. | | |
| SMB Client | Connection Time-Out | Wyświetla czas oczekiwania na połączenie. | | |

^{*1} Funkcja dostępna jest tylko wtedy, gdy drukarka jest podłączona do sieci przewodowej.

^{*2} Funkcja dostępna jest tylko wtedy, gdy drukarka jest podłączona do sieci bezprzewodowej.

E-Mail Alert Setup Page

Zadanie:

Weryfikacja ustawień SMTP/POP (Simple Mail Transfer Protocol/Post Office Protocol) stosowanych do konfiguracji ustawień poczty elektronicznej i ostrzegania mailowego. Na tej stronie można zweryfikować tylko ustawienia elementów. Jeśli chcesz zmienić ustawienia, przejdź do stron w zakładce **Print Server Settings**.

Wartości:

| | | | |
|-------------------------|----------------------------|---|---|
| E-Mail Alert Setup Page | Port Status | Wyświetla status portu. | |
| | Primary SMTP Gateway | Wyświetla podstawową brankę SMTP. | |
| | SMTP Port Number | Wyświetla numer podstawowego portu SMTP. | |
| | E-Mail Send Authentication | Wyświetla metodę uwierzytelniania poczty wychodzącej. | |
| | POP3 Server Address | Wyświetla adres serwera POP3. | |
| | POP3 Port Number | Wyświetla numer portu POP3. | |
| | Reply Address | Wyświetla adres e-mail wysyłany z każdym ostrzeżeniem mailowym. | |
| | SMTP Server Connection | Wyświetla status połączenia z serwerem SMTP. | |
| E-Mail Alert Settings | E-Mail List 1 | Wyświetla akceptowane adresy e-mail dla funkcji ostrzegania e-mail określone w E-Mail List 1 . | |
| | Select Alerts for List 1 | Supplies Alerts | Wyświetla, które adresy e-mail otrzymają informację o poziomie materiałów eksploatacyjnych. |
| | | Paper Handling Alerts | Wyświetla, które adresy e-mail otrzymają informację o włożonych nośnikach. |
| | | Service Call | Wyświetla, które adresy e-mail otrzymają informację o wezwaniach serwisu. |
| | E-Mail List 2 | Wyświetla akceptowane adresy e-mail dla funkcji ostrzegania e-mail określone w E-Mail List 2 . | |
| | Select Alerts for List 2 | Supplies Alerts | Wyświetla, które adresy e-mail otrzymają informację o poziomie materiałów eksploatacyjnych. |
| | | Paper Handling Alerts | Wyświetla, które adresy e-mail otrzymają informację o włożonych nośnikach. |
| | | Service Call | Wyświetla, które adresy e-mail otrzymają informację o wezwaniach serwisu. |

Print Server Settings

Zakładka Print Server Settings zawiera strony Basic Information, Port Settings, TCP/IP, E-Mail Alert, Bonjour (mDNS), SNMP, Wireless LAN i Reset Print Server.

Basic Information

Zadanie:

Wyświetla podstawowe informacje o drukarce.



WSKAZÓWKA: Funkcja Auto Refresh działa w odniesieniu do treści w górnej ramce, strony Printer Status, strony Job List i strony Completed Jobs.

Wartości:

| | | |
|-----------------|------------------------------|--|
| System Settings | Printer Name | Określa nazwę drukarki, maksymalnie 31 znaków alfanumerycznych. |
| | Location | Określa nazwę drukarki, maksymalnie 63 znaków alfanumerycznych. |
| | Contact Person | Podaje dane kontaktowe administratora i centrum serwisowego, do 63 znaków alfanumerycznych. |
| | Administrator E-Mail Address | Określa adres kontaktowy administratora i centrum serwisowego, maksymalnie 63 znaków alfanumerycznych. |
| | Asset Tag Number | Wprowadź numer identyfikacyjny środka trwałego. |
| EWS Settings | Auto Refresh | Automatycznie odświeża treść stron z wyświetlaniem statusu. |
| | Auto Refresh Interval | Ustawianie odstępów czasowych automatycznego odświeżania stron wyświetlania statusu od 15 do 600 sekund. |

Port Settings

Zadanie:

Określa, włączyć czy wyłączyć porty drukowania i funkcje zarządzania protokołami.

 **WSKAZÓWKA:** Ustawienia na stronie **Port Settings** będą aktywne dopiero po restartowaniu drukarki. Po wprowadzeniu zmian konfiguracyjnych, kliknij na przycisk **Apply New settings**.

 **WSKAZÓWKA:** Parametry oznaczone gwiazdką (*) są domyślnymi ustawieniami fabrycznymi.

Wartości:

| | | | |
|-------------------------|---------------------------|--|--|
| Ethernet * ¹ | Ethernet Settings | Auto* | Automatycznie wykrywa ustawienia szybkości transmisji łącza Ethernet i dupleksu. |
| | | 10Base-T Half-Duplex | Wybiera 10Base-T Half-Duplex jako wartość domyślną. |
| | | 10Base-T Full-Duplex | Wybiera 10Base-T Full-Duplex jako wartość domyślną. |
| | | 100Base-TX Half-Duplex | Wybiera 100Base-TX Half-Duplex jako wartość domyślną. |
| | | 100Base-TX Full-Duplex | Wybiera 100Base-TX Full-Duplex jako wartość domyślną. |
| | Current Ethernet Settings | Wyświetla bieżące ustawienia łącza Ethernet. | |
| | MAC Address | Wyświetla adres MAC drukarki. | |
| Port Status | LPD | Określa, czy włączyć LPD. | |
| | Port9100 | Określa, czy włączyć Port9100. | |
| | E-Mail Alert | Określa, czy włączyć funkcję E-mail Alert. | |
| | SNMP | Określa, czy włączyć SNMP. | |
| | WSD | Określa, czy włączyć port WSD. | |
| | Bonjour (mDNS) | Określa, czy włączyć funkcję Bonjour (mDNS). | |
| | Status Messenger | Określa, czy włączyć funkcję Status Messenger. | |

*¹ Funkcja dostępna jest tylko wtedy, gdy drukarka jest podłączona do sieci przewodowej.

Wireless LAN (tylko model Dell C1765nfw)

Zadanie:

Aby skonfigurować ustawienia sieci bezprzewodowych.

Aby połączyć drukarkę z siecią bezprzewodową, sprawdź, czy kabel Ethernet jest odłączony.

 **WSKAZÓWKA:** Po aktywowaniu bezprzewodowej sieci LAN, przewodowa sieć LAN będzie nieaktywna.

 **WSKAZÓWKA:** Parametry oznaczone gwiazdką (*) są domyślnymi ustawieniami fabrycznymi.

Wartości:

| | | |
|-------------------|------------------------------|--|
| Wireless Settings | Wireless LAN | Określa, czy włączyć połączenie bezprzewodowe. |
| | SSID | Określa nazwę, która identyfikuje sieć bezprzewodową, złożoną z 32 znaków alfanumerycznych. |
| | Network Type | Podaj typ sieci, Ad-Hoc lub Infrastructure . |
| | MAC Address | Wyświetla adres MAC ustawień sieci bezprzewodowej drukarki. |
| | Link Channel | Wyświetla numer kanału ustawień połączenia bezprzewodowego drukarki. |
| | Link Quality | Wyświetla jakość ustawień sieci bezprzewodowej drukarki. |
| Security Settings | Encryption | Wybierz z listy jedną z metod zabezpieczenia połączenia. |
| | No Security* | Ustala opcję No Security do konfigurowania połączenia bezprzewodowego bez podawania metody zabezpieczenia WEP, WPA-PSK TKIP/WPA2-PSK AES i Mixed Mode PSK. |
| | WEP 64 Bit ASCII (5 Bytes) | Określa, że 64 bitowy klucz WEP ASCII będzie stosowany w całej sieci bezprzewodowej. |
| | WEP 128 Bit ASCII (13 Bytes) | Określa, że klucz WEP 128 Bit ma być stosowany w całej sieci bezprzewodowej. |
| | WEP 64 Bit Hex (10 Bytes) | Określa, że klucz WEP 64 Bit Hex ma być stosowany w całej sieci bezprzewodowej. |
| | WEP 128 Bit Hex (26 Bytes) | Określa, że klucz WEP 128 Bit Hex ma być stosowany w całej sieci bezprzewodowej. |
| | WPA-PSK TKIP * ¹ | Określa, że protokół WPA-PSK TKIP ma być stosowany w całej sieci bezprzewodowej. |
| | WPA-PSK AES * ¹ | Określa, że protokół WPA-PSK AES ma być stosowany w całej sieci bezprzewodowej. |
| | Mixed Mode PSK | Ustala, że Mixed Mode PSK ma być stosowane w całej sieci bezprzewodowej. |

| | |
|----------------------|---|
| WEP Key 1 | Wprowadź klucz WEP, gdy wybrano WEP dla opcji Encryption. |
| Re-enter WEP Key 1 | Potwierdź klucz 1 WEP wprowadzając go ponownie. |
| WEP Key 2 | Wprowadź klucz WEP, gdy wybrano WEP dla opcji Encryption. |
| Re-enter WEP Key 2 | Potwierdź klucz 2 WEP wprowadzając go ponownie. |
| WEP Key 3 | Wprowadź klucz WEP, gdy wybrano WEP dla opcji Encryption. |
| Re-enter WEP Key 3 | Potwierdź klucz 3 WEP wprowadzając go ponownie. |
| WEP Key 4 | Wprowadź klucz WEP, gdy wybrano WEP dla opcji Encryption. |
| Re-enter WEP Key 4 | Potwierdź klucz 4 WEP wprowadzając go ponownie. |
| Transmit Key | Określa klucz przesyłowy wybrany z listy. |
| Pass Phrase | Określa wyrażenie szyfrujące. |
| Re-enter Pass Phrase | Potwierdź wyrażenie szyfrujące wprowadzając je ponownie. |

*1 Opcja dostępna tylko, gdy tryb Infrastructure został wybrany jako Network Type.

TCP/IP

Zadanie:

Skonfigurowanie adresu IP, maski podsieci i adres bramki drukarki.

Wartości:

| | | | | |
|-----------------|----------------------------------|---|---|---|
| TCP/IP Settings | Host Name | Określa nazwę hosta. | | |
| | IP Mode | Określa typ IP. | | |
| | IPv4 | IP Address Mode | Wybiera tryb adresu IP. | |
| | | Manual IP Address | Ręczne ustawianie adresu IP. | |
| | | Manual Subnet Mask | Ręczne ustawianie podmaski sieci. | |
| | | Manual Gateway Address | Ręczne ustawianie adresu bramki | |
| | IPv6 | Use Manual Address | Do ręcznego ustawiania adresu IP. | |
| | | Manual Address | Ręczne ustawianie adresu IP. Aby określić adres IPv6, wpisz adres, a po nim (/) i „64”. Szczegółowe informacje można znaleźć u administratora systemu. | |
| | | Stateless Address 1–3 | Wyświetla adres bezstanowy. | |
| | | Link Local Address | Wyświetla adres lokalny łączy | |
| | | Manual Gateway Address | Ręczne ustawianie adresu bramki. | |
| | | Auto Configure Gateway Address | Wyświetla adres bramki. | |
| | | DNS | DNS Domain Name | Określa nazwę domeny serwera nazwy domen. Do 255 znaków alfanumerycznych, kropek i myślników. Podczas określania więcej niż jednej nazwy domeny, oddziel je za pomocą przecinka lub średnika. |
| IPv4 | Get DNS Server Address from DHCP | Określa, czy automatycznie pobierać adres serwera DNS z serwera DHCP. | | |
| | Manual DNS Server Address | Ustawia adres serwera DNS. | | |
| IPv6 | Manual DNS Server Address | Ustawia adres serwera DNS. | | |
| LPD | Connection Time-Out | Ustawia limit czasu połączenia pomiędzy 1 a 1000 sekund. | | |
| | IP Filter (IPv4) | Określa, które adresy IP i podmaski sieci mają dostęp lub nie mają dostępu do drukarki. | | |

| | | |
|----------|--------------------------------|---|
| Port9100 | Port Number | Ustawia numer portu od 9000 do 9999. |
| | Connection Time-Out | Ustawia limit czasu połączenia pomiędzy 1 a 1000 sekund. |
| | IP Filter (IPv4) | Określa, które adresy IP i podmaski sieci mają dostęp lub nie mają dostępu do drukarki. |
| HTTP | Port Number | Ustawia numer portu. Musi to być wartość 80 lub wybrana z przedziału od 8000 do 9999. |
| | Simultaneous Connections | Wyświetla maksymalną liczbę połączeń otrzymywanych jednocześnie przez klienta. |
| | Connection Time-Out | Określa limit czasu połączenia pomiędzy 1 a 255 sekund. |
| WSD | Port Number | Ustawia numer portu. Musi to być wartość 80 lub wybrana z przedziału od 8000 do 9999. |
| | Receive Time-Out | Określa limit czasu odbioru pomiędzy 1 a 65535 sekund. |
| | Notification Delivery Time-Out | Określa limit czasu powiadamiania pomiędzy 1 a 60 sekund. |
| | Maximum Number of TTL | Ustawia maksymalną liczbę TTL od 1 do 10. |
| | Maximum Number of Notification | Ustawia maksymalną liczbę powiadomień od 10 do 20. |

E-Mail Alert

Zadanie:

Konfiguracja ustawień **E-Mail Alert**. Stronę można także wyświetlić klikając na **E-Mail Alert** w lewej ramce.

Wartości:

| | | |
|------------------------|------------------------------|---|
| E-Mail Server Settings | Primary SMTP Gateway | Ustawia podstawową brankę SMTP. |
| | SMTP Port Number | Określa numer portu SMTP. Musi to być wartość 25, 587 lub ustalona pomiędzy 5000 i 65535 |
| | E-Mail Send Authentication | Określa metodę uwierzytelniania poczty wychodzącej. |
| | SMTP Login User | Określa użytkownika SMTP. Można użyć do 63 znaków alfanumerycznych, kropek, myślników, podkreślników i symboli @. Określając więcej niż jeden adres, oddziel je za pomocą przecinków. |
| | SMTP Login Password | Określa hasło dla konta SMTP, maksymalnie 31 znaków alfanumerycznych. |
| | Re-enter SMTP Login Password | Potwierdź hasło konta SMTP wprowadzając je ponownie. |
| | POP3 Server Address | Określa adres serwera POP3 w formacie adresu IP jako „aaa.bbb.ccc.ddd” lub jako nazwę hosta DNS do 63 złożoną a maksymalnie 63 znaków. |
| | POP3 Port Number | Wyświetla numer portu serwera POP3. Musi to być wartość 110 lub wybrana z przedziału od 5000 do 65535. |
| | POP User Name | Określa nazwę użytkownika konta POP3. Można użyć do 63 znaków alfanumerycznych, kropek, myślników, podkreślników i symboli @. Określając więcej niż jeden adres, oddziel je za pomocą przecinków. |
| | POP User Password | Określa hasło dla konta POP3, maksymalnie 31 znaków alfanumerycznych. |
| | Re-enter POP User Password | Określa nazwę użytkownika konta POP3. |
| | Reply Address | Wyznacza adres e-mail wysyłany z każdym ostrzeżeniem mailowym. |
| | SMTP Server Connection | Wyświetla status połączenia z serwerem SMTP. |

| | | | |
|-----------------------|--------------------------|--|---|
| E-Mail Alert Settings | E-Mail List 1 | Wyświetla akceptowane adresy e-mail dla funkcji ostrzegania e-mail przy wykorzystaniu maksymalnie 255 znaków alfanumerycznych. | |
| | Select Alerts for List 1 | Supplies Alerts | Określ, czy otrzymywać ostrzeżenie e-mail o materiałach eksploatacyjnych. |
| | | Paper Handling Alerts | Określ, czy otrzymywać ostrzeżenie e-mail dotyczące papieru i/lub wzywania serwisu. |
| | E-Mail List 2 | Wyświetla akceptowane adresy e-mail dla funkcji ostrzegania e-mail przy wykorzystaniu maksymalnie 255 znaków alfanumerycznych. | |
| | Select Alerts for List 2 | Supplies Alerts | Określ, czy otrzymywać ostrzeżenie e-mail o materiałach eksploatacyjnych. |
| | | Paper Handling Alerts | Określ, czy otrzymywać ostrzeżenie e-mail dotyczące papieru i/lub wzywania serwisu. |

Bonjour (mDNS)

Zadanie:

Konfiguracja szczegółowych ustawień dla Bonjour.

Wartości:

| | |
|--------------|--|
| Host Name | Określa nazwę hosta, maksymalnie 63 znaki alfanumeryczne „-” (myślnik). Jeśli nie zostaną wprowadzone żadne zmiany, ustawienia pierwotne są nadal ważne. |
| Printer Name | Określa nazwę drukarki, maksymalnie 63 znaki alfanumeryczne i zestawy symboli. |

SNMP

Zadanie:

Konfiguracja szczegółowych ustawień SNMP.

Wartości:

| | | |
|-------------------------|---|---|
| Community Name | Community Name (Read only) | Określa nazwę społeczności, która ma dostęp do (read only) danych maksymalnie 31 znaków alfanumerycznych. Jeśli nie zostaną wprowadzone żadne zmiany, ustawienia pierwotne są nadal ważne. Znaki wpisane dla nazwy społeczności podczas poprzednich ustawień nie będą wyświetlane na ekranie. Domyślna nazwa społeczności do odczytu (read community) to „public”. |
| | Re-enter Community Name (Read only) | Potwierdź nazwę społeczności (read only) dającej dostęp do danych wprowadzając ją jeszcze raz. |
| | Community Name (Read/Write) | Określa nazwę społeczności (tylko do odczytu) mającej dostęp do danych, o długości do 31 znaków alfanumerycznych. Jeśli nie zostaną wprowadzone żadne zmiany, ustawienia pierwotne są nadal ważne. Znaki wpisane dla nazwy społeczności podczas poprzednich ustawień nie będą wyświetlane na ekranie. Domyślna nazwa społeczności do odczytu/zapisu to „public”. |
| | Re-enter Community Name (Read/Write) | Potwierdź nazwę społeczności, aby mieć dostęp (read and write) do danych. |
| | Community Name (Trap) | Określa nazwę zbiorową (operacja Trap), maksymalnie 31 znaków alfanumerycznych. Jeśli nie zostaną wprowadzone żadne zmiany, ustawienia pierwotne są nadal ważne. Znaki wpisane dla nazwy społeczności podczas poprzednich ustawień nie będą wyświetlane na ekranie. Domyślna nazwa społeczności (Trap) jest pusta. |
| | Re-enter Community Name (Trap) | Potwierdź nazwę społeczności używanej dla komunikatu trap, wpisując ją ponownie. |
| Trap Notification 1–4 | Trap Address Type | Wybierz typ adresu z listy. Wybór Off wymazuje ustawienia w Trap Address , Port Number oraz Notify i nie powiadamia o zdarzeniu trap. Wybór IPv4 lub IPv6 pozwala na wprowadzenie Trap Address . |
| | Trap Address | Określa adres IP i gniazdo IP w formacie: <ul style="list-style-type: none">• IPv4 Określa adres IP i gniazdo IP w formacie nnn.nnn.nnn.nnn:mmmmmm. Każda sekcja „nnn” jest wartością zmienną z przedziału od 0 do 255. Uwaga, wartości 127 i 224 254 nie można wpisać jedynie w miejsce pierwszych trzech cyfr. Gniazdo IP mmmmm przyjmuje zmienną pomiędzy 0 i 65535.• IPv6 Określa adres IP i gniazdo IP w formacie xxxx:xxxx:xxxx:xxxx:xxxx:xxxx:xxxx:xxxx:mmmmmm. Każda sekcja „xxxx” jest heksadecymalną wartością zmienną z przedziału od 0 do ffff. Gniazdo IP mmmmm przyjmuje zmienną pomiędzy 0 i 65535. |
| | Trap Notification (IP) Port Number | Wpisz numer portu docelowego dla zdarzenia trap SNMP. |
| | Notify | Określa, czy powiadomić o wystąpieniu zdarzenia trap. |
| Authenticate Error Trap | Określa, czy powiadomić o zdarzeniu trap związanym z błędem uwierzytelniania. | |

Skanowanie do PC

Zadanie:

Określić klienta przy skanowaniu danych.

Wartości:

| | | |
|------------|---------------------|--|
| FTP Client | Connection Time-Out | Ustawia limit czasu połączenia pomiędzy 1 a 60 sekund. |
| | FTP Passive | Wyświetla pytanie, czy włączyć tryb pasywny FTP. |
| SMB Client | Connection Time-Out | Ustawia limit czasu połączenia pomiędzy 1 a 60 sekund. |

Reset Print Server

Zadanie:

Uruchomienie pamięci stałej RAM (NVRAM) i restartowanie drukarki. Pamięć NVM można zainicjować również z poziomu **Reset Defaults** w menu **Printer Settings**.

Wartości:

| | |
|---|---|
| Initialize NIC NVRAM memory and restart printer | Kliknij Start , aby zainicjować pamięć NVM. Ustawienia sieci powrócą do domyślnych wartości fabrycznych i ponownie uruchomią drukarkę. |
| Restart Printer | Kliknij na Start , aby zrestartować drukarkę. |

Security

Zakładka Security zawiera strony **Set Password** i **IP Filter (IPv4)**.

Set Password

Zadanie:

Ustalenie lub zmiana hasła potrzebnego do uzyskania dostępu do parametrów ustawień drukarki poprzez **Dell Printer Configuration Web Tool**.

Stronę można także wyświetlić klikając na **Printer Information** w lewej ramce.



WSKAZÓWKA: Jeśli zapomniłeś hasło, zainicjuj pamięć NVM, aby przywrócić ustawienia domyślne (NULL). Patrz „Reset Print Server” na stronie 132.



WSKAZÓWKA: Po zmianie hasła blokowania panelu użytkownika, można je ustalić z poziomu **Panel Lock Set** w **Printer Settings**.

Wartości:

| | |
|---------------------------------|---|
| Administrator Password | Ustala hasło, maksymalnie 10 znaków alfanumerycznych. Hasło po wprowadzeniu pojawi się w formie gwiazdek (*). |
| Re-enter Administrator Password | Potwierdź hasło wprowadzając je ponownie. |

IP Filter (IPv4)

Zadanie:

Konfiguracja adresu IP oraz maski podsieci w celu udzielania dostępu do drukarki lub odmowy dostępu.

Wartości:

| | | |
|--------------|---|--|
| Address | Określa listę adresów IP, które mają dostęp lub nie mają dostępu do drukarki. W każde pole wpisz wartość liczbową z przedziału od 0 do 255. | |
| Address Mask | Określa maskę podsieci, która ma dostęp, lub nie ma dostępu, do drukarki. W każde pole wpisz wartość liczbową z przedziału od 0 do 255. | |
| Active Mode | Permit | Pozwala na drukowanie z danego adresu sieciowego. |
| | Rejects | Odrzuca zadanie drukowania z danego adresu sieciowego. |
| | Disabled | Wyłącza filtr IP dla danego adresu IP. |

Print Volume

Użyj Print Volume do zweryfikowania liczby wydrukowanych stron.

Wartości:

| | |
|--------------------|--|
| Printer Page Count | Wyświetla całkowitą liczbę stron wydrukowanych od czasu wystania drukarki z fabryki. |
| Paper Used | Wyświetla liczbę stron wydrukowanych dla każdego formatu papieru. |

Address Book

Menu Address Book zawiera strony Fax/E-Mail i Server Address.

Fax/E-Mail

Strona Fax/E-Mail zawiera następujące strony.

| | |
|----------------------|---|
| Address Book | Pozwala przeglądać, edytować i tworzyć wpisy w książce adresowej. |
| Fax Group | Pozwala przeglądać, edytować i tworzyć wpisy grup odbiorców faksów. |
| E-Mail Group | Pozwala przeglądać, edytować i tworzyć wpisy grup odbiorców poczty e-mail. |
| E-Mail Default Setup | Pozwala przeglądać, edytować i ustawiać domyślne tematy e-mail oraz wiadomości. |

Address Book – Top Page

Zadanie:

Przeglądanie wpisów książki adresowej zarejestrowanych na stronie Address Book.

Wartości:

| | |
|------------------|--|
| Address List to: | Wybranie dowolnego przycisku wyświetla listę wpisów dla grupy ID użytkowników wskazanych na przycisku. |
| ID:Name | Wyświetla ID użytkownika i nazwę użytkownika zarejestrowanego pod danym ID. ID bez wpisu pokazują się jako (Not in Use) w kolumnie Name. |
| Phone Number | Wyświetla numer telefonu użytkownika. |
| Email Address | Wyświetla adres e-mail użytkownika. |
| Delete | Usuwa wpis dla danego ID użytkownika. |
| Confirm/Change | Wyświetla okno dialogowe, w którym można edytować wpis danego ID użytkownika. |
| Create | Wyświetla okno dialogowe, w którym można utworzyć wpis danego ID użytkownika. |

Address Book (Confirm/Change, Create)

Zadanie:

Przeglądanie lub edytowanie wpisów w książce adresowej na stronie **Address Book** lub utworzenie nowego wpisu. Poniższe pozycje znajdują się w oknie dialogowym, które pojawia się po kliknięciu **Confirm/Change or Create** na stronie **Address Book**.

Wartości:

| | |
|----------------------------|--|
| ID (Fax Speed Dial) | Wyświetla wybrane ID użytkownika. |
| Name | Pozwala przeglądać lub edytować nazwę użytkownika wprowadzonego pod danym ID użytkownika lub wprowadzić nową nazwę. |
| Phone Number | Pozwala przeglądać lub edytować numer telefonu użytkowników, lub wprowadzić nowy numer telefonu. |
| E-mail Address | Pozwala przeglądać lub edytować adres e-mail użytkowników, lub wprowadzić nowy adres e-mail. |
| Delete | Kliknij na ten przycisk, aby usunąć wpis dla danego użytkownika. Ten przycisk jest dostępny jedynie w oknie dialogowym do edytowania istniejącego wpisu. |
| Apply New Settings | Kliknij ten przycisk, aby wprowadzić nowe ustawienia. |
| Restore Settings | Kliknij ten przycisk, aby przywrócić poprzednie ustawienia. |
| Back | Kliknij ten przycisk, aby powrócić do strony głównej. |

Address Book (Delete)

Zadanie:

Usuwanie wpisów książki adresowej zarejestrowanych na stronie **Address Book**. Poniższe pozycje znajdują się w oknie dialogowym, które pojawia się po kliknięciu **Confirm/Change or Create** na stronie **Address Book**.

Wartości:

| | |
|----------------------------|---|
| ID (Fax Speed Dial) | Wyświetla wybrane ID użytkownika. |
| Name | Wyświetla nazwę użytkownika zarejestrowanego pod wybranym ID. |
| Phone Number | Wyświetla numer telefonu użytkownika. |
| Email Address | Wyświetla adres e-mail użytkownika. |
| Apply New Settings | Kliknij ten przycisk, aby wprowadzić nowe ustawienia. |
| Back | Kliknij ten przycisk, aby powrócić do strony głównej. |

FAX Group – Top Page

Zadanie:

Przeglądanie wpisów książki adresowej zarejestrowanych na stronie **Fax Group**.

Wartości:

| | |
|----------------|---|
| GroupID:Name | Wyświetla ID grupy faksów i przypisaną jej nazwę. ID bez wpisu pokazują się jako (Not in Use) w kolumnie Name . |
| Delete | Usuwa wpis dla wybranej grupy ID. |
| Confirm/Change | Wyświetla okno dialogowe, w którym można edytować wpis danej grupy ID. |
| Create | Wyświetla okno dialogowe, w którym można utworzyć nowy wpis danej grupy ID. |

FAX Group (Confirm/Change, Create)

Zadanie:

Przeglądanie lub edytowanie wpisów grupy numerów faksów lub utworzenie nowego wpisu. Poniższe pozycje znajdują się w oknie dialogowym, które pojawia się po kliknięciu **Confirm/Change or Create** na stronie **Fax Group**.

Wartości:

| | | |
|----------------|--------------------|--|
| Fax Group | ID | Wyświetla wybraną grupę ID. |
| | Name | Pozwala na przeglądanie lub edytowanie nazw przypisanych ID grupy lub wprowadzenie nazwy nowej grupy. |
| FAX Speed Dial | Address List to: | Wybranie dowolnego przycisku wyświetla listę wpisów dla grupy kodów szybkiego wybierania wskazanych na przycisku. |
| | ID:Name | Wyświetla kod szybkiego wybierania i nazwy wpisu zarejestrowanego pod danym kodem szybkiego wybierania. Kody szybkiego wybierania bez wpisu pokazują się jako (Not in Use) w kolumnie Name . |
| | Phone Number | Pozwala przeglądać lub edytować numer faksu zarejestrowanego pod danym kodem szybkiego wybierania lub wprowadzić numer faksu dla nowego wpisu. |
| | Apply New Settings | Kliknij ten przycisk, aby wprowadzić nowe ustawienia. |
| | Restore Settings | Kliknij ten przycisk, aby przywrócić poprzednie ustawienia. |
| | Back | Kliknij ten przycisk, aby powrócić do strony głównej. |

FAX Group (Delete)

Zadanie:

Usuwanie wpisów książki adresowej zarejestrowanych na stronie **Fax Group**. Poniższe pozycje znajdują się w oknie dialogowym, które pojawia się po kliknięciu **Confirm/Change or Create** na stronie **Fax Group**.

Wartości:

| | |
|--------------------|---|
| ID | Wyświetla wybraną grupę ID. |
| Name | Wyświetla nazwę przypisaną dla ID grupy. |
| Apply New Settings | Kliknij ten przycisk, aby wprowadzić nowe ustawienia. |
| Back | Kliknij ten przycisk, aby powrócić do strony głównej. |

E-Mail Group – Top Page

Zadanie:

Przeglądanie wpisów książki adresowej zarejestrowanych na stronie **E-Mail Group**.

Wartości:

| | |
|----------------|---|
| GroupID:Name | Wyświetla ID grupy faksów i przypisaną jej nazwę. ID bez wpisu pokazują się jako (Not in Use) w kolumnie Name . |
| Delete | Usuwa wpis dla wybranej grupy ID. |
| Confirm/Change | Wyświetla okno dialogowe, w którym można edytować wpis danej grupy ID. |
| Create | Wyświetla okno dialogowe, w którym można utworzyć nowy wpis danej grupy ID. |

E-Mail Group (Confirm/Change, Create)

Zadanie:

Przeglądanie lub edytowanie wpisów grupy adresów e-mail na stronie **E-Mail Group** lub utworzenie nowego wpisu. Poniższe pozycje znajdują się w oknie dialogowym, które pojawia się po kliknięciu **Confirm/Change or Create** na stronie **Fax Group**.

Wartości:

| | | |
|----------------|--------------------|---|
| E-Mail Group | ID | Wyświetla wybraną grupę ID. |
| | Name | Pozwala na przeglądanie lub edytowanie nazw przypisanych ID grupy lub wprowadzenie nazwy nowej grupy. |
| E-Mail Address | Address List to: | Wybranie dowolnego przycisku wyświetla listę wpisów dla grupy ID wskazanej na przycisku. |
| | ID:Name | Wyświetla ID użytkownika i nazwę użytkownika zarejestrowanego pod danym ID. ID bez wpisu pokazują się jako (Not in Use) w kolumnie Name . |
| | Address | Pozwala przeglądać lub edytować adres e-mail zarejestrowanego pod danym kodem szybkiego wybierania lub wprowadzić adres e-mail dla nowego wpisu. |
| | Apply New Settings | Kliknij ten przycisk, aby wprowadzić nowe ustawienia. |
| | Restore Settings | Kliknij ten przycisk, aby przywrócić poprzednie ustawienia. |
| | Back | Kliknij ten przycisk, aby powrócić do strony głównej. |

E-Mail Group (Delete)

Zadanie:

Usunięcie wpisów książki adresowej zarejestrowanych na stronie **E-Mail Group**. Poniższe pozycje znajdują się w oknie dialogowym, które pojawia się po kliknięciu **Delete** na stronie głównej **E-mail Group**.

Wartości:

| | |
|--------------------|---|
| ID | Wyświetla wybraną grupę ID. |
| Name | Wyświetla nazwę przypisaną dla ID grupy. |
| Apply New Settings | Kliknij ten przycisk, aby wprowadzić nowe ustawienia. |
| Back | Kliknij ten przycisk, aby powrócić do strony głównej. |

E-Mail Default Setup

Zadanie:

Ustawienie domyślnego tematu e-mail i wiadomości.

Wartości:

| | |
|--------------------|--|
| Default Subject | Pozwala na wprowadzenie domyślnego tematu e-mail. Do 50 znaków alfanumerycznych. |
| Body Text | Pozwala na wprowadzenie domyślnego tekstu wiadomości e-mail. Do 200 znaków alfanumerycznych. |
| Apply New Settings | Kliknij ten przycisk, aby wprowadzić nowe ustawienia. |
| Restore Settings | Kliknij ten przycisk, aby przywrócić poprzednie ustawienia. |

Server Address

Server Address – Top Page

Zadanie:

Przeglądanie wpisów adresów serwera zarejestrowanych na stronie **Server Address**.

Wartości:

| | |
|------------------|---|
| Address List to: | Wybranie dowolnego przycisku wyświetla listę wpisów dla grupy ID wskazanej na przycisku. |
| ID:Name | Wyświetla ID serwera i nazwę katalogu plików zarejestrowanego pod danym ID. ID bez wpisu pokazują się jako (Not in Use) w kolumnie Name . |
| Server Address | Wyświetla adres katalogu plików. |
| Delete | Usuwa wpis dla wybrane ID serwera. |
| Confirm/Change | Wyświetla okno dialogowe, w którym można edytować wpis danego ID serwera. |
| Create | Wyświetla okno dialogowe, w którym można utworzyć nowy wpis danego ID serwera. |

Server Address (Confirm/Change, Create)

Zadanie:

Przeglądanie lub edytowanie wpisów grupy adresów serwera na stronie **Server Address** lub utworzenie nowego wpisu. Poniższe pozycje znajdują się w oknie dialogowym, które pojawia się po kliknięciu **Confirm/Change or Create** na stronie **Server Address**.

Wartości:

| | | |
|----------------|---|--|
| ID | Wyświetla wybrane ID serwera. | |
| Name | Pozwala na przeglądanie lub zmianę nazwy serwera przypisanej do ID serwera lub wprowadzenie nowej nazwy serwera. | |
| Server Type | FTP | Wybierz tę opcję, aby zapisać zeskanowane dokumenty na serwerze za pomocą protokołu FTP. |
| | SMB | Wybierz tę opcję, aby zapisać zeskanowane dokumenty na komputerze za pomocą protokołu SMB. |
| Server Address | Pozwala na przeglądanie lub zmianę adresu serwera przypisanego do ID serwera lub wprowadzenie nowego adresu serwera. | |
| Share Name | Pozwala na przeglądanie lub edytowanie przypisanej nazwy wspólnej lub wprowadzenie nowej nazwy wspólnej, gdy Server Type jest ustawiony na SMB. | |
| Server Path | Pozwala na przeglądanie lub edytowanie przypisanej ścieżki serwera lub wprowadzenie nowej ścieżki. | |

| | |
|--------------------|---|
| Server Port Number | Pozwala na przeglądanie lub edytowanie przypisanego numeru portu serwera lub wprowadzenie nowego numeru portu. Jeśli pozostawimy pole tekstowe puste, użyty zostanie domyślny numer portu (FTP: 21 SMB: 139). |
| Login Name | Pozwala na przeglądanie lub edytowanie nazwy logowania, która jest wymagana do uzyskania dostępu do danego protokołu lub na wprowadzenie nowej nazwy logowania. |
| Login Password | Pozwala na przeglądanie lub edytowanie hasła logowania, które jest wymagane do uzyskania dostępu do danego protokołu lub na wprowadzenie nowej nazwy logowania. |
| Re-enter Password | Ponowne wprowadzenie hasła w celu potwierdzenia. |
| Apply New Settings | Kliknij ten przycisk, aby wprowadzić nowe ustawienia. |
| Restore Settings | Kliknij ten przycisk, aby przywrócić poprzednie ustawienia. |
| Back | Kliknij ten przycisk, aby powrócić do strony głównej. |

Server Address (Delete)

Zadanie:

Kasowanie wpisów adresów serwera zarejestrowanych na stronie **Server Address**. Poniższe pozycje znajdują się w oknie dialogowym, które pojawia się po kliknięciu **Delete** na stronie głównej **Server Address**.

Wartości:

| | |
|--------------------|--|
| ID | Wyświetla wybrane ID serwera. |
| Name | Wyświetla nazwę przypisaną dla ID serwera. |
| Server Address | Wyświetla adres serwera zarejestrowany pod ID serwera. |
| Apply New Settings | Kliknij ten przycisk, aby wprowadzić nowe ustawienia. |
| Back | Kliknij ten przycisk, aby powrócić do strony głównej. |

Tray Settings

W menu **Tray Settings** ustaw informacje dotyczące rodzaju i formatu papieru w podajniku wielofunkcyjnym (MPF).

Wartości:

| | |
|---------------------|---|
| MPF Paper Type | Ustawianie rodzaju papieru w podajniku MPF. |
| MPF Paper Size | Ustawianie formatu papieru w podajniku MPF. |
| MPF Custom Size – Y | Ustawianie innej długości arkusza w podajniku MPF. |
| MPF Custom Size – X | Ustawianie innej szerokości arkusza w podajniku MPF. |
| Display Pop-up | Ustawienie, czy będzie wyświetlane wyskakujące okienko podpowiadające użytkownikowi, aby ustawić Papier Type i Paper Size , gdy wktadany jest papier w MPF. |
| Apply New Settings | Kliknij ten przycisk, aby wprowadzić nowe ustawienia. |
| Restore Settings | Kliknij ten przycisk, aby przywrócić poprzednie ustawienia. |

Korzystanie z menu Tool Box

Funkcja Tool Box pozwala na podgląd i zmianę ustawień drukarki. Można również dokonać diagnostyki ustawień za pomocą funkcji Tool Box.

W funkcji Tool Box znajdują się następujące zakładki: **Printer Settings Report**, **Printer Maintenance** oraz **Diagnosis**.

 **WSKAZÓWKA:** Okno dialogowe Password pojawia się, gdy pierwszy raz próbujemy zmienić stawienia Tool Box przy włączonej opcji Panel Lock drukarki. W takim przypadku, należy wprowadzić ustalone hasło i nacisnąć przycisk OK.

Uruchamianie funkcji Tool Box

Kliknij Start → Wszystkie programy → Dell Printers → Dell C1765 Color Multifunction Printer → Tool Box.

 **WSKAZÓWKA:** Na tym etapie pojawi się okno Select Printer, gdy na komputerze zainstalowanych jest wiele sterowników drukarek. W tym przypadku, kliknij Dell C1765nf Color Multifunction Printer lub Dell C1765nfw Color Multifunction Printer wymienione na liście Printer Name, a potem kliknij OK.

Otworzy się Tool Box.

Wykorzystanie funkcji Tool Box do zmiany ustawień drukarki

Można wybrać poszczególne elementy menu i odpowiadające im wartości z Tool Box. Aby ustawić nową wartość:

- 1 Kliknij Start → Wszystkie programy → Dell Printers → Dell C1765 Color Multifunction Printer → Tool Box.

 **WSKAZÓWKA:** Na tym etapie pojawi się okno Select Printer, gdy na komputerze zainstalowanych jest wiele sterowników drukarek. W tym przypadku, kliknij Dell C1765nf Color Multifunction Printer lub Dell C1765nfw Color Multifunction Printer wymienione na liście Printer Name, a potem kliknij OK.

Otworzy się Tool Box.

- 2 Kliknij na zakładkę **Printer Maintenance**.
- 3 Wybierz z menu żądany element.
Każdy element menu ma listę wartości jakie może przyjmować dany element menu. Może to być:
 - Wyrażenie lub słowo opisujące ustawienie
 - Wartość liczbowa, którą można zmieniać
 - Ustawienie On lub Off
- 4 Wybierz żądane wartości i kliknij przycisk odpowiadający każdemu elementowi menu.
Ustawienia sterownika mogą unieważniać wcześniej dokonane zmiany i mogą wymagać zmiany ustawień domyślnych Tool Box.

Printer Settings Report

Zakładka Printer Settings Report zawiera strony Printer Information, Menu Settings, Reports, TCP/IP Settings, Tray Settings, Defaults Settings i Fax Settings.

Printer Information

Zadanie:

Wyświetla aktualne ustawienia drukarki.

Wartości:

| | |
|-----------------------------|--|
| Dell Service Tag Number | Wyświetla numer identyfikacyjny drukarki. |
| Express Service Code | Podaje kod usługi Express Service. |
| Printer Serial Number | Wyświetla numer seryjny urządzenia. |
| Printer Type | Wyświetla typ drukarki. |
| Asset Tag Number | Wyświetla numer identyfikacyjny środka trwałego. |
| Memory Capacity | Wyświetla wielkość pamięci. |
| Processor Speed | Wyświetla szybkość przetwarzania danych. |
| Firmware Version | Wyświetla wersję kontrolera. |
| Network Firmware Version | Wyświetla wersję interfejsu karty sieciowej (NIC). |
| MCU Firmware Version | Wyświetla wersję firmware MCU. |
| Printing Speed (Color) | Wyświetla szybkość drukowania w kolorze. |
| Printing Speed (Monochrome) | Wyświetla szybkość drukowania czarno-białego. |
| Boot Code Version | Wyświetla wersję kodu bootowania. |
| Color Table Version | Wyświetla wersję tablicy koloru. |

Menu Settings

Zadanie:

Wyświetla aktualne ustawienia drukarki.

Wartości:

| | | |
|-----------------|-------------------|---|
| System Settings | Sleep | Wyświetla czas, po jakim drukarka wchodzi w tryb uśpienia po zakończeniu zadania. |
| | Deep Sleep | Wyświetla czas, po jakim drukarka wchodzi w stan głębokiego uśpienia po przejściu w tryb uśpienia. |
| | Auto Reset | Wyświetla czas, po jakim drukarka automatycznie resetuje ustawienia dla Copy , Scan lub Fax w panelu użytkownika na domyślne, gdy nie dokonano żadnych zmian ustawień. |
| | Panel Select Tone | Wyświetla głośność dźwięku emitowanego po wprowadzeniu poprawnych informacji z panelu użytkownika. Off oznacza, że dźwięk jest wyłączony. |
| | Panel Select Tone | Wyświetla głośność dźwięku emitowanego po wprowadzeniu niepoprawnych informacji z panelu użytkownika. Off oznacza, że dźwięk jest wyłączony. |
| | Job Tone | Wyświetla głośność dźwięku emitowanego po zakończeniu zadania. Off oznacza, że dźwięk jest wyłączony. |
| | Alert Tone | Wyświetla głośność dźwięku emitowanego po wystąpieniu błędu. Off oznacza, że dźwięk jest wyłączony. |
| | Out of Paper Tone | Wyświetla głośność dźwięku emitowanego, gdy skończył się papier. Off oznacza, że dźwięk jest wyłączony. |

| | | |
|-------------------------------|--|---|
| | Auto Clear Alert Tone | Wyświetla głośność dźwięku, który jest emitowany 5 sekund przed rozpoczęciem przez drukarkę automatycznego kasowania. Off oznacza, że dźwięk jest wyłączony. |
| | All Tones | Wyświetla głośność wszystkich dźwięków ostrzeżeń. Off oznacza, że wszystkie dźwięki są wyłączone. |
| | Job Time-Out | Wyświetla czas oczekiwania drukarki na przestanie danych z komputera. |
| | Fault Time-Out | Wyświetla czas, po jakim drukarka kasuje zadanie druku, które zatrzymuje się w sposób nietypowy. |
| | Panel Language | Wyświetla, w jakim języku podawane są informacje na ekranie panelu użytkownika. |
| | Auto Log Print | Określa, czy automatycznie drukować raport ukończonych zadań po każdym 20 zadaniach. |
| | Disable printing with larger paper size | Wyświetla pytanie, czy przerwać drukowanie jeśli format papieru ustawiony ze sterownika drukarki i format papieru ustawiony w podajniku nie pasują (papier w podajniku jest większy). |
| | mm/inch | Określenie domyślnej jednostki miary wyświetlanej po wartości liczbowej na panelu użytkownika. |
| Date & Time | Date Format | Wyświetla domyślny format daty. |
| | Time Format | Wyświetla domyślny format czasu: 12 lub 24-godzinny. |
| | Time Zone | Wyświetla domyślną strefę czasową. |
| | Set Date | Wyświetla ustawienia daty. |
| | Set Time | Wyświetla ustawienia godziny. |
| Paper Density | Plain | Wyświetla gramaturę zwykłego papieru. |
| | Label | Wyświetla gramaturę papieru z etykietami. |
| Adjust Transfer Roller | Plain | Podaje ustawienie napięcia wałka transferowego dla papieru zwykłego. |
| | Plain Thick | Podaje ustawienie napięcia wałka transferowego dla papieru zwykłego grubego. |
| | Recycled | Podaje ustawienie napięcia wałka transferowego dla papieru makulaturowego. |
| | Covers | Podaje ustawienie napięcia wałka transferowego dla papieru okładkowego. |
| | Coated | Podaje ustawienie napięcia wałka transferowego dla papieru okładkowego. |
| | Envelope | Podaje ustawienie napięcia wałka transferowego dla kopert. |
| | Label | Podaje ustawienie napięcia wałka transferowego dla papieru z etykietami. |
| Adjust Fusing Unit | Plain | Podaje ustawienie temperatury nagrzewnicy dla papieru zwykłego. |
| | Plain Thick | Podaje ustawienie temperatury nagrzewnicy dla papieru zwykłego grubego. |
| | Recycled | Podaje ustawienie temperatury nagrzewnicy dla papieru makulaturowego. |
| | Covers | Podaje ustawienie temperatury nagrzewnicy dla papieru okładkowego. |
| | Coated | Podaje ustawienie temperatury nagrzewnicy dla papieru powlekanego. |
| | Envelope | Podaje ustawienie temperatury nagrzewnicy dla kopert. |
| | Label | Podaje ustawienie temperatury nagrzewnicy dla papieru z etykietami. |

| | | |
|------------------------------|--------------------|--|
| Auto Registration Adjustment | | Wyświetla pytanie, czy automatycznie wykonywać regulację rejestru koloru. |
| Adjust Altitude | | Określa wysokość n.p.m., na jakiej znajduje się drukarka. |
| Non-Dell Toner | | Pyta, czy użyć nieoryginalnego tonera. |
| Transfer Roller Refresh Mode | | Wyświetla, czy automatycznie wykonywać czynności zapobiegające wysuwaniu papieru zawijającego się. |
| Web Link Customization | Select Reorder URL | Wyświetla łącze do zamawiania materiałów eksploatacyjnych. |
| | Regular | Wyświetla adres zwykłej strony internetowej (http://accessories.us.dell.com/sna/PrinterSeg.aspx). |
| | Premier | Wyświetla adres strony premier (http://premier.dell.com). |

Reports

Zadanie:

Drukowanie ustawień i historii pracy drukarki.

Raporty drukowane są na papierze formatu określonego w ustawieniach drukarki.

Wartości:

| | |
|-------------------|--|
| System Settings | Kliknij, aby wydrukować szczegółową listę ustawień systemu. |
| Panel Settings | Kliknij, aby wydrukować szczegółową listę ustawień panelu. |
| Job History | Kliknij, aby wydrukować pełną historię drukowania. |
| Error History | Kliknij, aby wydrukować pełną historię drukowania. |
| Color Test Page | Kliknij, aby wydrukować kolorową stronę testową. |
| Address Book List | Kliknij, aby wydrukować listę Personal Address , Fax Group i E-mail Group zapisaną jako Address Book . |

TCP/IP Settings

Zadanie:

Weryfikacja bieżących ustawień protokołów TCP/IP.

Wartości:

| | |
|-----------------|---|
| IP Address Mode | Wyświetla metodę uzyskiwania adresu IP. |
| IP Address | Wyświetla adres IP drukarki. |
| Subnet Mask | Wyświetla podmaskę sieci. |
| Gateway Address | Wyświetla adres bramki. |

Tray Settings

Zadanie:

Wyświetla format i typ papieru umieszczony w podajniku MPF.

Wartości:

| | |
|-----------------|--|
| Paper Type | Wyświetla ustawienia typu papieru w podajniku MPF. |
| Paper Size | Wyświetla ustawienia formatu papieru w podajniku MPF. |
| Custom Size – Y | Wyświetla inną długość arkusza w podajniku MPF. |
| Custom Size – X | Wyświetla inną szerokość arkusza w podajniku MPF. |
| Display Popup | Wyświetla pytanie, czy wyskakujące okienko ma przypominać użytkownikowi, aby ustawił wartości dla Paper Type i Paper Size , gdy papier umieszczony jest w podajniku MPF. |

Defaults Settings

Zadanie:

Wyświetla ustawienia domyślne skanowania, faksowania i kopiowania.

Wartości:

| | | |
|-------------------|---|---|
| Scan Defaults | Scan To Network | Wyświetla pytanie, czy zeskanowany obraz zapisać na serwerze sieciowym czy na komputerze. |
| | File Format | Wyświetla format w jakim zapisany zostanie zeskanowany obraz. |
| | Color | Wyświetla, czy wykonać skanowanie w kolorze czy czarno-białe. |
| | Resolution | Wyświetla domyślną wartość rozdzielczości. |
| | Document Size | Wyświetla domyślny format dokumentu. |
| | Lighter/Darker | Wyświetla domyślną wartość nasycenia skanu. |
| | Sharpness | Wyświetla domyślną wartość ostrości kopii. |
| | Auto Exposure | Wyświetla pytanie, czy uwypuklić tekst na skanie. |
| | Margin Top/Bottom | Wyświetla wartość marginesu górnego. |
| | Margin Left/Right | Wyświetla wartość marginesu prawego i lewego. |
| | Margin Middle | Wyświetla wartość marginesu środkowego. |
| | TIFF File Format | Wyświetla domyślny format pliku TIFF. |
| | Image Compression | Wyświetla stopień kompresji obrazu. |
| | Max E-Mail Size | Wyświetla maksymalny rozmiar poczty e-mail, jaką można przestać. |
| Fax Defaults | Resolution | Wyświetla wartość rozdzielczości, jaka będzie wykorzystana w transmisji faksem. |
| | Document Type | Wyświetla typ dokumentu. |
| | Lighter/Darker | Wyświetla domyślną wartość nasycenia, jaka będzie wykorzystana w transmisji faksem. |
| | Delayed Start | Wyświetla czas rozpoczęcia wysyłania faksu. |
| Copy Defaults | Color | Wyświetla, czy wykonać kopiowanie w kolorze czy czarno-białe. |
| | Reduce/Enlarge | Wyświetla domyślne ustawienie wartości powiększenia. |
| | Original Type | Wyświetla domyślny typ dokumentu. |
| | Document Size | Wyświetla domyślny format dokumentu. |
| | Lighter/Darker | Wyświetla domyślną wartość nasycenia kopii. |
| | Sharpness | Wyświetla domyślną wartość ostrości kopii. |
| | Auto Exposure | Wyświetla pytanie, czy uwypuklić tekst na kopii. |
| | Color Balance (Red) | Wyświetla balans czerwieni. |
| | Color Balance (Green) | Wyświetla balans zieleni. |
| | Color Balance (Blue) | Wyświetla balans niebieskiego. |
| | Gray Balance | Wyświetla balans szarości. |
| | Multiple-Up | Wyświetla pytanie, czy włączyć funkcję druku wielostronicowego. |
| | Collated | Wyświetla pytanie, czy sortować kopie. |
| | Margin Top/Bottom | Wyświetla wartość marginesu górnego. |
| Margin Left/Right | Wyświetla wartość marginesu prawego i lewego. | |
| Margin Middle | Wyświetla wartość marginesu środkowego. | |

Fax Settings

Zadanie:

Wyświetlenie podstawowych ustawień faksu.

Wartości:

| | |
|------------------|--|
| Receive Mode | Wyświetla tryb otrzymywania faksu. |
| Auto Rec Fax | Wyświetla czas, po jakim drukarka przechodzi w tryb odbioru faksu po otrzymaniu sygnału przychodzącego. |
| Auto Rec Tel/Fax | Ustawia czas po jakim drukarka przechodzi w tryb odbioru faksu po otrzymaniu sygnału przychodzącego przez telefon zewnętrzny. |
| Auto Rec Ans/Fax | Wyświetla czas po jakim drukarka przechodzi w tryb odbioru faksu po otrzymaniu sygnału przychodzącego przez automatyczną sekretarkę. |
| Line Monitor | Wyświetla głośność monitora linii, który monitoruje przebieg transmisji za pomocą dźwięku w głośniku wewnętrznym, aż do zakończenia połączenia. |
| Ring Tone Volume | Wyświetla głośność dzwonka, który sygnalizuje przez głośnik wewnętrzny, że przychodzące połączenie jest połączeniem telefonicznym, gdy tryb pracy jest ustawiony na Telephone/Fax . |
| Line Type | Wyświetla rodzaj linii. |
| Tone/Pulse | Wyświetla tryb wybierania. |
| Resend Delay | Wyświetla odstęp czasowy pomiędzy kolejnymi próbami wystania. |
| Redial Attempts | Wyświetla liczbę prób wybrania numeru. |
| Redial Delay | Wyświetla odstęp czasowy pomiędzy kolejnymi próbami wystania. |
| Junk Fax Setup | Wyświetla pytanie, czy odrzucać fakсы wysłane z niechcianych numerów. |
| Remote Receive | Wyświetla, czy otrzymywać fakсы przez wprowadzenie na zewnętrznym telefonie kodu odbioru zdalnego. |
| Remote RCV Tone | Wyświetla kod odbioru zdalnego do rozpoczęcia odbioru zdalnego. |
| Fax Header | Wyświetla, czy drukować informację o nadawcy w nagłówku faksu. |
| Fax Header Name | Wyświetla dane nadawcy drukowane w nagłówku faksów. |
| Fax Number | Wyświetla numer faksu drukowany w nagłówku faksów. |
| Fax Cover Page | Wyświetla, czy dołączyć stronę tytułową do faksów. |
| DRPD Pattern | Wyświetla ustawienia funkcji Distinctive Ring Pattern Detection. |
| Sent Fax Fwd | Ustala, czy fakсы przychodzące przekierować w określone miejsce. |
| Fax Fwd Number | Wyświetla numer faksu na który przekierowane zostaną fakсы przychodzące. |
| Prefix Dial | Wyświetla, czy ustawić prefiks wybieranego numeru. |
| Prefix Dial Num | Wyświetla prefiks wybieranego numeru. Ten numer wybierany jest przed jakimkolwiek numerem wybranym automatycznie. |
| Discard Size | Wyświetla, czy odrzucić tekst lub grafikę na dole strony faksu, gdy dana strona nie mieści się na arkuszu odbiorczym. |
| ECM | Wyświetla pytanie, czy włączyć tryb korekcji błędów (ECM). |
| Modem Speed | Wyświetla szybkość faksu modemu przy jakiej pojawia się błąd nadawania lub odbierania faksu. |
| Fax Activity | Wyświetla, czy automatycznie drukować raport aktywności faksu po każdym 50 przychodzących i wychodzących połączeniach faksu. |
| Fax Transmit | Wyświetla, czy drukować raport transmisji po każdym połączeniu faksu, czy tylko, gdy wystąpi błąd. |
| Fax Broadcast | Wyświetla, czy drukować raport transmisji po każdym połączeniu faksu z wieloma numerami, czy tylko, gdy wystąpi błąd. |
| Fax Protocol | Wyświetla, czy drukować raport monitora protokołu po każdym połączeniu faksu, czy tylko, gdy wystąpi błąd. |
| Country | Wyświetla nazwę kraju, w którym znajduje się urządzenie. |

Printer Maintenance

Zakładka Printer Maintenance zawiera strony System Settings, Date & Time, Paper Density, Adjust Transfer Roller, Adjust Fusing Unit, Registration Adjustment, Adjust Altitude, Reset Defaults, Non-Dell Toner, Transfer Roller Refresh Mode, Web Link Customization, TCP/IP Settings, Tray Settings, EWS, Scan Defaults, Fax Defaults, Copy Defaults, oraz Fax Settings.

System Settings

Zadanie:

Konfiguracja trybu ekonomicznego, czasu do automatycznego usuwania, dzwonek ostrzegawczych, czasu oczekiwania, ustawienie języka panelu użytkownika, automatycznego wydruku dziennika zadań, oraz ustawianie jednostek miary.

Wartości:

| | | | |
|-------------------|-------------------|---|--|
| Power Saver Timer | Sleep *1 | Available Range: 5–30 min. | Określa czas, po jakim drukarka wchodzi w tryb uśpienia po zakończeniu zadania. |
| | Deep Sleep | Available Range: 1–6 min. | Określa czas, po jakim drukarka wchodzi w tryb głębokiego uśpienia po wejściu w stan uśpienia. |
| Auto Reset | 45 sec. | Określa czas po jakim drukarka automatycznie przywraca na panelu użytkownika ustawienia funkcji kopiowania, skanowania i faksowania do wartości domyślnych, gdy nie wprowadzono żadnych dodatkowych ustawień. | |
| | 1 min. | | |
| | 2 min. | | |
| | 3 min. | | |
| | 4 min. | | |
| Alert Tone | Panel Select Tone | Off | Brak dźwięku, gdy panel otrzymuje nieprawidłową informację. |
| | | Low | Emituje dźwięk o danej głośności, gdy informacja docierająca do panelu użytkownika jest prawidłowa. |
| | | Medium | |
| | | High | |
| | Panel Alert Tone | Off | Brak dźwięku, gdy panel otrzymuje nieprawidłową informację. |
| | | Low | Emituje dźwięk o danej głośności, gdy informacja docierająca do panelu użytkownika jest nieprawidłowa. |
| | | Medium | |
| | | High | |
| | Job Tone | Off | Nie emituje dźwięku, gdy zadanie jest wykonane. |
| | | Low | Emituje dźwięk o określonej głośności, gdy zadanie jest wykonane. |
| | | Medium | |
| | | High | |
| Alert Tone | Off | Nie emituje dźwięku, gdy pojawia się problem. | |
| | Low | Emituje dźwięk o określonej głośności, gdy pojawia się problem. | |
| | Medium | | |
| | High | | |
| Out of Paper Tone | Off | Nie emituje dźwięku, gdy kończy się papier. | |
| | Low | Emituje dźwięk o określonej głośności, gdy brakuje papieru. | |
| | Medium | | |
| | High | | |

| | | | |
|---|--------------------------------|--------|--|
| | Auto Clear Alert Tone | Off | Nie emituje dźwięku przed wykonaniem przez drukarkę automatycznego usuwania. |
| | | Low | Emituje dźwięk o określonej głośności 5 sekund przed wykonaniem automatycznego usuwania. |
| | | Medium | |
| | | High | |
| | All Tones | Off | Wyłącza wszystkie dźwięki alarmowe. |
| | | Low | Określa głośność wszystkich dźwięków jednocześnie. |
| | | Medium | |
| | | High | |
| Job Time-Out | 0 | | Wyłącza czas oczekiwania na zadanie. |
| | Available Range: 5–300 sec. | | Określa czas oczekiwania drukarki na przestanie danych z komputera. Zadanie jest kasowane po upływie tego czasu. |
| Fault Time-Out | 0 | | Disables the fault time-out. |
| | Available Range: 3–300 sec. | | Określa czas, po jakim drukarka kasuje zadanie druku, które zatrzymuje się w sposób nietypowy. Zadanie jest kasowane po upływie tego czasu. |
| Panel Language | English | | Ustawia język, w jakim podawane są informacje na ekranie panelu użytkownika. |
| | French | | |
| | Italian | | |
| | German | | |
| | Spanish | | |
| | Dutch | | |
| | Danish | | |
| | Norwegian | | |
| | Swedish | | |
| Simplified Chinese ^{*2} | | | |
| Auto Log Print | Off | | Nie drukuje automatycznie raportu historii zadań. |
| | On | | Automatycznie drukuje raport ukończonych zadań po każdym 20 zadaniach. |
| Disable printing with larger paper size ^{*3} | Off | | Drukuję zadania nawet jeśli format papieru w podajniku drukarki jest większy niż format papieru ustawiony w sterowniku drukarki (rozmiary nie muszą pasować). |
| | On | | Przerywa drukowanie jeśli format papieru ustawiony ze sterownika drukarki i format papieru ustawiony w podajniku nie pasują (papier w podajniku jest większy). |
| mm/inch | millimeter (mm) | | Określa domyślną jednostkę miary wyświetlaną po wartości liczbowej na panelu użytkownika. |
| | inch (") | | |
| Apply New Settings | | | Po zakończeniu ustawień kliknij Apply New Settings , aby zatwierdzić zmiany. |

^{*1} Wpisz 5, aby drukarka przeszła w tryb Sleep po pięciu minutach od skończenia zadania. W tym trybie, drukarka zużywa mniej energii, ale potrzebuje dłuższego czasu na rozgrzanie. Wpisz 5 jeśli drukarka jest podłączona do tego samego obwodu elektrycznego co oświetlenie pokoju i zauważalne jest mruganie oświetlenia. Wybierz dużą wartość jeśli drukarka jest w ciągłym użyciu. W większości sytuacji, to ustawienie pozwala na utrzymanie drukarki w stanie gotowości przy minimalnym czasie potrzebnym na rozgrzanie. Wybierz wartość od 5 do 30 minut do przejścia w tryb pracy power saver timer jeśli zależy ci na równowadze pomiędzy zużyciem energii i krótkim czasem rozgrzewania.

Drukarka automatycznie wraca do trybu gotowości z trybu Sleep, gdy otrzymuje dane z komputera. Drukarkę można wprowadzić w tryb gotowości naciskając dowolny przycisk na panelu użytkownika.

^{*2} Dostępny tylko w modelu Dell™ C1765nf Color Multifunction Printer.

^{*3} Funkcja **Disable printing with larger paper size** jest dostępna tylko w narzędziach **Dell Printer Configuration Web Tool** i **Tool Box**.

Date & Time

Zadanie:

Ustawienia daty i godziny oraz strefy czasowej.

Wartości:

| | |
|--------------------|---|
| Date Format | Należy ustalić format daty: yy/mm/dd , mm/dd/yy , lub dd/mm/yy . |
| Time Format | Określa format pokazywania czasu: 12h lub 24h . |
| Time Zone | Określa domyślną strefę czasową. |
| Set Date | Określa aktualną datę. |
| Set Date | Określa aktualną godzinę. |
| Apply New Settings | Po zakończeniu ustawień kliknij Apply New Settings , aby zatwierdzić zmiany. |

Paper Density

Zadanie:

Określenie gramatury papieru.

Wartości:

| | | |
|--------------------|------------------------|---|
| Plain | <u>Light</u> Normal | Ustawia gramaturę zwykłego papieru. |
| Label | <u>Light</u> Normal | Określa gramaturę papieru z etykietami. |
| Apply New Settings | | Po zakończeniu ustawień kliknij Apply New Settings , aby zatwierdzić zmiany. |

Adjust Transfer Roller

Zadanie:

Określenie optymalnych ustawień napięcia dla wałka transferowego. Napięcie obniża się poprzez ustawienie wartości ujemnych. Aby zwiększyć temperaturę, ustaw wartości dodatnie.

Wartości domyślne nie muszą dawać najlepszych rezultatów druku na wszystkich rodzajach papieru. Jeśli widoczne są cętki na wydruku, należy spróbować zwiększyć napięcie. Jeśli widoczne są kropki na wydruku, należy spróbować obniżyć napięcie.

 **WSKAZÓWKA:** Jakość druku zależy od ustawień dokonanych dla tej pozycji.

Wartości:

| | |
|--------------------|---|
| Plain | Available Range: -3-+3 |
| Plain Thick | Available Range: -3-+3 |
| Recycled | Available Range: -3-+3 |
| Covers | Available Range: -3-+3 |
| Coated | Available Range: -3-+3 |
| Envelope | Available Range: -3-+3 |
| Label | Available Range: -3-+3 |
| Apply New Settings | Po zakończeniu ustawień kliknij Apply New Settings , aby zatwierdzić zmiany. |

Adjust Fusing Unit

Zadanie:

Ustawienie optymalnej temperatury pracy nagrzewnicy. Temperaturę obniża się poprzez ustawienie wartości ujemnych. Aby zwiększyć temperaturę, ustaw wartości dodatnie.

Wartości domyślne nie muszą dawać najlepszych rezultatów druku na wszystkich rodzajach papieru. Jeśli papier wydruku zawija się, należy spróbować obniżyć temperaturę. Jeżeli toner nie przylega do papieru prawidłowo, spróbuj zwiększyć temperaturę.

 **WSKAZÓWKA:** Jakość druku zależy od ustawień dokonanych dla tej pozycji.

Wartości:

| | |
|-------------|---------------------------|
| Plain | Available Range: -3-+3 |
| Plain Thick | Available Range: -3-+3 |
| Recycled | Available Range: -3-+3 |
| Covers | Available Range: -3-+3 |
| Coated | Available Range: -3-+3 |
| Envelope | Available Range: -3-+3 |

| | |
|--------------------|---|
| Label | Available Range: -3-+3 |
| Apply New Settings | Po zakończeniu ustawień kliknij Apply New Settings , aby zatwierdzić zmiany. |

Registration Adjustment

Zadanie:

Wprowadzić ustawienia **Color Registration Adjustment** (oddzielne korekcje dla żółtego, magenty, cyjanu). Gdy funkcja **Auto Registration Adjustment** jest ustawiona na **On**, drukarka drukuje kartę rejestru kolorów i dopasowuje rejestry kolorów przy pomocy tej karty. Ustawienie wartości rejestru koloru należy wykonać w trakcie konfiguracji wstępnej lub gdy zmienia się miejsce pracy urządzenia.

Wartości:

| | | | |
|---|--------------------|---|--|
| Auto Registration Adjustment | Off | Automatycznie dopasowuje rejestrację koloru. | |
| | On | Nie wykonuje funkcji automatycznej regulacji rejestru koloru. | |
| Auto Correct ^{*1} | | Kliknij Start , aby automatycznie przeprowadzić korekcję rejestracji koloru. | |
| Print Color Regi Chart ^{*1 *2} | | Kliknij Start , aby wydrukować kartę rejestracji koloru. | |
| Color Registration Adjustment 1 (Lateral) ^{*1} | Yellow | Available Range: -5-+5 | Określa wartości poprzecznej korekcji koloru dla każdego koloru. |
| | Magenta | Available Range: -5-+5 | |
| | Cyan | Available Range: -5-+5 | |
| Color Registration Adjustment 2 (Process) ^{*1} | LY (Left Yellow) | Available Range: -5-+5 | Określa wartości poprzecznej korekcji koloru dla każdego koloru. |
| | LM (Left Magenta) | Available Range: -5-+5 | |
| | LC (Left Cyan) | Available Range: -5-+5 | |
| | RY (Right Yellow) | Available Range: -5-+5 | |
| | RM (Right Magenta) | Available Range: -5-+5 | |
| | RC (Right Cyan) | Available Range: -5-+5 | |
| Apply New Settings | | Po zakończeniu ustawień kliknij Apply New Settings , aby zatwierdzić zmiany. | |

^{*1} Ta funkcja jest dostępna tylko wtedy, gdy opcja **Auto Registration Adjustment** jest ustawiona na **Off**.

^{*2} Karta rejestru koloru drukuje siatkę złożoną z linii w kolorze żółtym, magenta i cyjan. Na karcie należy odczytać wartości po prawej stronie, które są obok linii idealnie prostych dla każdego z trzech kolorów. Jeśli wartość dla takiej linii wynosi 0, ustawienie rejestru koloru nie jest wymagane. Jeśli wartość dla tej linii jest różna od 0, ustaw wartości w oknie **Color Registration Adjustments**.

Adjust Altitude

Zadanie:

Określenie wysokości, na jakiej znajduje się drukarka.

Zjawisko uwalniania ładunków w kierunku fotoprzewodnika zmienia się wraz z ciśnieniem barycznym. Ustawienia dokonywane są przez podanie wysokości geograficznej miejsca użytkowania drukarki.

 **WSKAZÓWKA:** Błędne ustawienia regulacji wysokości prowadzą do niskiej jakości druku, nieprawidłowych wskazań poziomu tonera.

Wartości:

| | |
|--------------------|---|
| 0 m | Określa wysokość n.p.m., na jakiej znajduje się drukarka. |
| 1000 m | |
| 2000 m | |
| 3000 m | |
| Apply New Settings | Po zakończeniu ustawień kliknij Apply New Settings , aby zatwierdzić zmiany. |

Reset Defaults

Zadanie:

Zainicjować pamięć NVM dla parametrów systemowych lub danych **Address Book**. Po wykonaniu tej funkcji i ponownym uruchomieniu drukarki, wszystkie parametry menu lub dane wracają do swoich wartości domyślnych.

Więcej informacji, patrz „Resetting Defaults” na stronie 162.

Wartości:

| | |
|-------------------|---|
| System Section | Kliknij Start , aby zainicjować parametry systemu. |
| User Fax Section | Kliknij Start , aby zainicjować numery faksów w książce adresowej. |
| User Scan Section | Kliknij Start , aby zainicjować wpisy w książce adresowej poczty e-mail i serwera. |

Non-Dell Toner

Zadanie:

Użycie nieoryginalnego tonera.

 **WSKAZÓWKA:** Użycie tonera innego niż toner Dell może powodować, że niektóre funkcje przestaną działać, zmniejszy się jakość druku i obniży niezawodność drukarki. Dell zaleca stosowanie wyłącznie oryginalnych kaset z tonerem marki Dell. Gwarancja firmy Dell nie obejmuje usuwania problemów powstających na skutek stosowania akcesoriów, części i komponentów dostarczanych przez dostawców innych niż Dell.

 **WSKAZÓWKA:** Przed użyciem kasety z tonerem innego producenta niż Dell, upewnij się, że drukarka została zrestartowana.

Wartości:

| | | |
|--------------------|-----|---|
| Non-Dell Toner | Off | Brak możliwości użycia nieoryginalnego tonera. |
| | On | Można użyć nieoryginalny toner. |
| Apply New Settings | | Po zakończeniu ustawień kliknij Apply New Settings , aby zatwierdzić zmiany. |

Transfer Roller Refresh Mode

Zadanie:

Wykonać automatyczne czynności zapobiegające usuwaniu papieru zawijającego się.

Wartości:

| | | |
|------------------------------|-----|--|
| Transfer Roller Refresh Mode | Off | Nie wykonuje automatycznych czynności zapobiegających usuwaniu papieru zawijającego się. |
| | On | Wykonuje automatyczne czynności zapobiegające usuwaniu papieru zawijającego się. |
| Apply New Settings | | Po zakończeniu ustawień kliknij Apply New Settings , aby zatwierdzić zmiany. |

Web Link Customization

Zadanie:

Określenie łącza do zamawiania materiałów eksploatacyjnych.

Wartości:

| | |
|--------------------|--|
| Select Reorder URL | Wybierz URL Regular lub Premier . |
| Regular | Wyświetla adres zwykłej strony internetowej (http://accessories.us.dell.com/sna/PrinterSeg.aspx). |
| Premier | Wyświetla adres strony premier (http://premier.dell.com). |
| Apply New Settings | Po zakończeniu ustawień kliknij Apply New Settings , aby zatwierdzić zmiany. |

TCP/IP Settings

Zadanie:

Konfiguracja ustawień TCP/IP.

Wartości:

| | | |
|---------------------------------------|--------|---|
| IP Address Mode | AutoIP | Automatycznie ustawia adres IP. |
| | BOOTP | Korzysta z BOOTP do ustawienia adresu IP. |
| | RARP | Korzysta z RARP do ustawienia adresu IP. |
| | DHCP | Korzysta z DHCP do ustawienia adresu IP. |
| | Panel | Ręczne ustawienia adres IP. |
| IP Address | | Ręczne ustawianie adresu IP przydzielonego drukarce drukarce. |
| Subnet Mask | | Ręcznie ustala maskę podsieci. |
| Gateway Address | | Ręcznie ustawia adres bramki. |
| Apply New Settings | | Po zakończeniu ustawień kliknij Apply New Settings , aby zatwierdzić zmiany. |
| Restart printer to apply new settings | | Kliknij Restart printer to apply new settings , aby zatwierdzić zmiany. |

Tray Settings

Zadanie:

Wyświetla format i typ papieru umieszczony w podajniku MPF.

Wartości:

| | | |
|--------------------|--------------------------------|--|
| Paper Type | Plain | Określa rodzaj rodzaju papieru w podajniku MPF. |
| | Plain Thick | |
| | Covers | |
| | Coated | |
| | Label | |
| | Recycled | |
| | Envelope | |
| | Plain – Side 2 | |
| | Plain Thick – Side 2 | |
| | Covers – Side 2 | |
| | Coated – Side 2 | |
| | Recycled – Side 2 | |
| Paper Size | A4 | Określa format rodzaju papieru w podajniku MPF. |
| | A5 | |
| | B5 | |
| | Letter | |
| | Folio | |
| | Legal | |
| | Executive | |
| | Envelope #10 | |
| | Monarch | |
| | Monarch Landscape | |
| | DL | |
| | DL Landscape | |
| | C5 | |
| | Custom Size | |
| Custom Size – Y | Available Range: 127–355 mm | Określa inną długość arkusza. |
| Custom Size – X | Available Range: 77–215 mm | Określa inną szerokość arkusza. |
| Display Popup | On | Ustawienie, czy wyświetlane będzie wyskakujące okienko, które podpowiada użytkownikowi, aby ustawić Papier Type i Paper Size , gdy papier jest wkładany w MPF. |
| | Off | Nie wyświetla menu podręcznego. |
| Apply New Settings | | Po zakończeniu ustawień kliknij Apply New Settings , aby zatwierdzić zmiany. |

EWS (Embedded Web Server lub Dell Printer Configuration Web Tool)

Zadanie:

Wyświetlić ustawienia serwera Dell Printer Configuration Web Tool.

 **WSKAZÓWKA:** Jeżeli drukarka jest podłączona do portu USB, nie można wyświetlić tego ustawienia.

Wartości:

| | | |
|---------------------------------------|-----|---|
| Print ServerSettings | | Kliknij Display, aby wyświetlić ustawienia serwera Dell Printer Configuration Web Tool. |
| Display of EWS | On | Włącza wyświetlanie ustawień serwera dla Dell Printer Configuration Web Tool. |
| | Off | Wyłącza wyświetlanie ustawień serwera Dell Printer Configuration Web Tool. |
| Apply New Settings | | Po zakończeniu ustawień kliknij Apply New Settings , aby zatwierdzić zmiany. |
| Restart printer to apply new settings | | Kliknij Restart printer to apply new settings , aby zatwierdzić zmiany. |

Scan Defaults

Zadanie:

Utworzenie własnych ustawień domyślnych skanowania

Wartości:

| | | |
|-----------------|--------------------|---|
| Scan To Network | Computer (Network) | Zapisuje zeskanowany obraz na komputerze za pomocą protokołu Server Message Block (SMB). |
| | Server (FTP) | Zapisuje zeskanowany obraz na serwerze za pomocą protokołu FTP. |
| File Format | TIFF | Zapisuje zeskanowany obraz w TIFF. |
| | PDF | Zapisuje zeskanowany obraz w PDF. |
| | JPEG | Zapisuje zeskanowany obraz w JPEG. |
| Color | Black & White | Skanuje w trybie czarno-białym. |
| | GrayScale | Skanuje w odcieniach szarości. |
| | Color | Skanuje w kolorze. |
| | Color (Photo) | Skanuje w kolorze. Tryb odpowiedni do zdjęć fotograficznych. |
| Resolution | 200 | Skanuje obraz przy rozdzielczości 200 dpi. |
| | 300 | Skanuje obraz przy rozdzielczości 300 dpi. |
| | 400 | Skanuje obraz przy rozdzielczości 400 dpi. |
| | 600 | Skanuje obraz przy rozdzielczości 600 dpi. |
| Document Size | A4 | Ustawia format dokumentu na A4 . |
| | A5 | Ustawia format dokumentu na A5 . |
| | B5 | Ustawia format dokumentu na B5 . |
| | Letter | Ustawia format dokumentu na Letter . |
| | folio | Ustawia format dokumentu na Folio . |
| | Legal | Ustawia format dokumentu na Legal . |
| | Executive | Ustawia format dokumentu na Executive . |
| Lighter/Darker | Lighter2 | Skanowany obraz jest jaśniejszy niż oryginał. Sprawdza się dobrze w przypadku ciemnych wydruków. |
| | Lighter1 | |
| | Normal | Sprawdza się dobrze w przypadku dokumentów drukowanych. |
| | Darker1 | Skanowany obraz jest ciemniejszy niż oryginał. Sprawdza się dobrze przy jasnych wydrukach lub słabo widocznym otówku. |
| | Darker2 | |

| | | |
|--------------------|-----------------------------|---|
| Sharpness | Softest | Skanowany obraz jest mniej ostry niż oryginał. |
| | Softer | |
| | Normal | Skanowany obraz nie jest ani bardziej ani mniej ostry niż oryginał. |
| | Sharper | Skanowany obraz jest ciemniejszy niż oryginał. |
| | Sharpest | |
| Auto Exposure | On | Ustala, czy uwypuklić tekst na kopii. |
| | Off | Nie uwypukla tekstu na tle kopii. |
| Margin Top/Bottom | Available Range: 0–50 mm | Ustala wartość marginesu górnego i dolnego. |
| Margin Left/Right | Available Range: 0–50 mm | Ustala wartość marginesu prawego i lewego. |
| Margin Middle | Available Range: 0–50 mm | Ustala wartość marginesu środkowego. |
| TIFF File Format | TIFF V6 | Ustawia format pliku TIFF file format na TIFF V6. |
| | TTN2 | Ustawia format pliku TIFF na TTN2. |
| Image Compression | High | Ustawia stopień kompresji obrazu na wysoki. |
| | Medium | Kompresja obrazu na średni. |
| | Low | Kompresja obrazu na niski. |
| Max E-Mail Size | | Ustawia maksymalny dopuszczalny rozmiar listu e-mail między 50 kB a 16384 kB. |
| Apply New Settings | | Po zakończeniu ustawień kliknij Apply New Settings , aby zatwierdzić zmiany. |

Fax Defaults

Zadanie:

Utworzenie własnych ustawień domyślnych faksowania.

Wartości:

| | | |
|--------------------|---------------------------------|---|
| Resolution | Standard* | Odpowiednia w przypadku dokumentów o normalnym rozmiarze znaków. |
| | Fine | Odpowiednia w przypadku dokumentów zawierających małe znaki lub cienkie linie lub dokumentów drukowanych na drukarkach igłowych. |
| | Super Fine | Odpowiednia dla dokumentów zawierających bardzo małe szczegóły. Tryb Super Fine włącza się tylko wtedy, gdy urządzenie zdalne obsługuje taką rozdzielczość. |
| | Ultra Fine | Odpowiednia w przypadku dokumentów zawierających fotografie. |
| Document Type | Text | Poprawia jakość obrazu dokumentów tekstowych. |
| | Photo | Poprawia jakość obrazu dokumentów ze zdjęciami. |
| Lighter/Darker | Lighter2 | Faks jest jaśniejszy niż oryginał. Sprawdza się dobrze w przypadku ciemnych wydruków. |
| | Lighter1 | |
| | Normal | Sprawdza się dobrze w przypadku dokumentów drukowanych. |
| | Darker1 | Faks jest ciemniejszy niż oryginał. Sprawdza się dobrze przy jasnych wydrukach lub słabo widocznym otówku. |
| | Darker2 | |
| Delayed Start | Available Range: 00:00–23:59 | Ustawia czas rozpoczęcia wysyłania faksu przy wysłaniu o określonej godzinie. |
| Apply New Settings | | Po zakończeniu ustawień kliknij Apply New Settings , aby zatwierdzić zmiany. |

Copy Defaults

Zadanie:

Utworzenie własnych ustawień domyślnych kopiowania.

Wartości:

| | | | |
|-----------------------|--|---|---|
| Color | Black & White | Drukuje w trybie czarno-białym. | |
| | Color | Drukuje w trybie kolorowym. | |
| Reduce/Enlarge | mm series | 200% | Ustawia domyślne powiększenie, gdy domyślną jednostką miary jest mm. |
| | | A5 -> A4 (141%) | |
| | | A5 -> B5 (122%) | |
| | | 100% | Nie powiększa ani nie zmniejsza formatu kopiowanego obrazu. |
| | | B5 -> A5 (81%) | Ustawia domyślne powiększenie, gdy domyślną jednostką miary jest mm. |
| | | A4 -> A5 (70%) | |
| | | 50% | |
| | Custom | Ustawia domyślny współczynnik dla formatu nietypowego. | |
| | inch series | 200% | Ustawia domyślne powiększenie, gdy domyślną jednostką miary jest cal. |
| | | Statement -> Legal (154%) | |
| | | Statement -> Letter (129%) | |
| | | 100% | Nie powiększa ani nie zmniejsza formatu kopiowanego obrazu. |
| | | Legal -> Letter (78%) | Ustawia domyślne powiększenie, gdy domyślną jednostką miary jest cal. |
| | | Ledger -> Letter (64%) | |
| 50% | | | |
| Custom | Ustawia domyślny współczynnik dla formatu nietypowego. | | |
| Custom Reduce/Enlarge | Available Range: 25–400% | Zmniejsza lub powiększa obraz do formatu nietypowego, gdy opcja Reduce/Enlarge ustawiona jest na Custom . | |
| Original Type | Text | Odpowiednia opcja dla dokumentów z tekstem. | |
| | Text & Photo | Odpowiednia dla dokumentów z zarówno tekstem, jak i zdjęciami/odcienie szarości. | |
| | Photo | Odpowiednia opcja dla dokumentów ze zdjęciami. | |
| Document Size | A4 | Ustawia format dokumentu na A4 . | |
| | A5 | Ustawia format dokumentu na A5 . | |
| | B5 | Ustawia format dokumentu na B5 . | |
| | Letter | Ustawia format dokumentu na Letter . | |
| | Folio | Ustawia format dokumentu na Folio . | |
| | Legal | Ustawia format dokumentu na Legal . | |
| | Executive | Ustawia format dokumentu na Executive . | |

| | | |
|-----------------------|-----------------------------|---|
| Lighter/Darker | Lighter1 | Kopia jest jaśniejsza niż oryginał. Sprawdza się dobrze w przypadku ciemnych wydruków. |
| | Lighter2 | |
| | Normal | Sprawdza się dobrze w przypadku standardowych dokumentów drukowanych. |
| | Darker1 | Kopia jest ciemniejsza niż oryginał. Sprawdza się dobrze przy jasnych wydrukach lub słabo widocznym otówku. |
| | Darker2 | |
| Sharpness | Softest | Kopia jest mniej ostra niż oryginał. |
| | Softer | |
| | Normal | Kopia nie jest ani bardziej ani mniej ostry niż oryginał. |
| | Sharper | Kopia jest ciemniejsza niż oryginał. |
| | Sharpest | |
| Auto Exposure | On | Ustala, czy uwypuklić tekst na kopii. |
| | Off | Nie uwypukla tekstu na tle kopii. |
| Color Balance (Red) | Available Range: -2-+2 | Ustawia balans czerwieni. |
| Color Balance (Green) | Available Range: -2-+2 | Ustawia balans zieleni. |
| Color Balance (Blue) | Available Range: -2-+2 | Ustawia balans niebieskiego. |
| Gray Balance | Available Range: -2-+2 | Ustawia balans szarości. |
| Multiple-Up | Off | Nie wykonuje drukowania wielostronicowego. |
| | Auto | Automatycznie zmniejsza wielkość oryginału, aby dopasować do wielkości arkusza. |
| | ID Copy | Drukuje strony dokumentu w rzeczywistym formacie na jednej stronie arkusza. |
| | Manual | Drukuje strony oryginału na jednym arkuszu papieru w formacie określonym w Reduce/Enlarge . |
| Collated | Uncollated | Wyświetla pytanie, czy sortować kopie. |
| | Collated | Sortuje kopie. |
| | Auto | Automatycznie określa tryb wysuwania kopii. |
| Margin Top/Bottom | Available Range: 0-50 mm | Ustala wartość marginesu górnego i dolnego. |
| Margin Left/Right | Available Range: 0-50 mm | Ustala wartość marginesu prawego i lewego. |
| Margin Middle | Available Range: 0-50 mm | Ustala wartość marginesu środkowego. |
| Apply New Settings | | Po zakończeniu ustawień kliknij Apply New Settings , aby zatwierdzić zmiany. |

Fax Settings

Zadanie:

Skonfigurowanie podstawowych ustawień faksu.

Wartości:

| | | |
|------------------|-----------------------------|---|
| Receive Mode | Telephone | Automatyczne odbieranie faksu jest wyłączone. Odbiór faksu odbywa się poprzez podniesienie słuchawki telefonu zewnętrznego, następnie naciśnięcie kodu odbierania zdalnego. |
| | Fax | Automatycznie odbiera fakсы. |
| | Telephone/Fax | Gdy drukarka otrzymuje faks przychodzący, telefon wewnętrzny dzwoni przez czas określony w Auto Rec Fax/Tel , a potem drukarka automatycznie odbiera faks. Jeśli przychodzące połączenie nie jest faksem, drukarka sygnalizuje dźwiękowo poprzez głośnik wewnętrzny, że jest to połączenie telefoniczne. |
| | Ans Machine/Fax | Drukarka może być podłączona do jednej linii z automatyczną sekretarką. W tym trybie drukarka będzie monitorować sygnał faksu i odbierze połączenie jeśli będzie sygnał faksu. Jeśli w danym kraju połączenia telefoniczne wykorzystują transmisję szeregową (np.: Niemcy, Szwecja, Dania, Austria, Belgia, Włochy, Francja i Szwajcaria), ten tryb nie jest obsługiwany. |
| | DRPD | Przed korzystaniem z usługi Distinctive Ring Pattern Detection (DRPD), musi ona być zainstalowana na danej linii przez firmę telekomunikacyjną. Po zainstalowaniu oddzielnego numeru faksu z usługą Distinctive Ring Pattern Detection (DRPD), należy skonfigurować faks tak, aby monitorował się pod kątem określonego sygnału. |
| Auto Rec Fax | Available Range: 0–255 sec. | Wyświetla czas, po jakim drukarka przechodzi w tryb odbioru faksu po otrzymaniu sygnału przychodzącego. |
| Auto Rec Fax/Tel | Available Range: 0–255 sec. | Ustawia czas po jakim drukarka przechodzi w tryb odbioru faksu po otrzymaniu sygnału przychodzącego przez telefon zewnętrzny. |
| Auto Rec Ans/Fax | Available Range: 0–255 sec. | Ustawia czas, po jakim drukarka przechodzi w tryb odbioru faksu po otrzymaniu sygnału przychodzącego przez automatyczną sekretarkę. |
| Line Monitor | Off | Wyłącza głośność monitora. |
| | Low | Określa głośność monitora, który w sposób dźwiękowy monitoruje transmisję. |
| | Medium | poprzez głośniki wewnętrzne, aż do uzyskania połączenia. |
| | High | |
| Ring Tone Volume | Off | Wyłącza regulację głośności sygnału dzwonienia. |
| | Low | Określa regulację głośności sygnału dzwonienia, który wskazuje, że połączenie przychodzące jest połączeniem telefonicznym przez głośniki wewnętrzne, gdy Receive Mode jest ustawiony w pozycji. |
| | Medium | |
| | High | |
| Line Type | PSTN | Ustawia rodzaj linii na PSTN. |
| | PBX | Ustawia rodzaj linii na PBX. |
| Tone/Pulse | Tone | Ustawia tryb wybierania na Tone. |
| | Pulse (10PPS) | Ustawia tryb wybierania na Pulse (10 impulsów na sekundę). |
| | Pulse (20PPS) *1 | Ustawia tryb wybierania na Pulse (20 impulsów na sekundę). |
| Resend Delay | Available Range: 3–255 sec. | Określa odstęp czasowy pomiędzy kolejnymi próbami wystania. |
| Redial Attempts | Available Range: 0–9 | Określa ile razy będą ponawiane próby wybrania numeru, gdy numer faksu docelowego jest zajęty. Wybranie wartości 0, powoduje brak wybierania. |
| Redial Delay | Available Range: 1–15 min. | Określa odstęp czasowy pomiędzy kolejnymi próbami wybierania. |

| | | |
|-----------------|---------------------------|---|
| Junk Fax Setup | Off | Nie odrzuca faksów wysłanych z niechcianych numerów. |
| | On | Ustala, czy odrzucać fakсы od niechcianych numerów i odbierać tylko od numerów z książki telefonicznej. |
| Remote Receive | Off | Wyłącza funkcję odbioru zdalnego. |
| | On | Odbiera faks poprzez naciśnięcie przycisku na zewnętrznym telefonie po podniesieniu słuchawki telefonu. |
| Remote Rcv Tone | Available Range: 00–99 | Określa dwucyfrowy kod odbierania zdalnego. |
| Fax Header | On | Drukuje informację o nadawcy w nagłówku faksu. |
| | Off | Nie drukuje informacji o nadawcy w nagłówku faksów. |
| Fax Header Name | | Ustawia dane nadawcy drukowane w nagłówku faksów. Do 30 znaków alfanumerycznych. |
| Fax Number | | Wprowadza numer nadawcy drukowane w nagłówku faksów. |
| Fax Cover Page | Off | Nie dołącza strony tytułowej do faksów. |
| | On | Dołącza stronę tytułową do faksów. |
| DRPD Pattern | Pattern1–7 | Zapewnia oddzielny numer do faksowania z charakterystycznym dzwonkiem. |
| Sent Fax Fwd | Off | Nie przekierowuje faksów przychodzących. |
| | Forward | Zawsze przekierowuje fakсы przychodzące w określone miejsce. |
| | Print and Forward | Zawsze przekierowuje fakсы przychodzące do określonej lokalizacji i drukuje wszystkie przekierowane fakсы przychodzące. |
| Fax Fwd Number | | Określa numer faksu, na który przekierowane zostaną fakсы przychodzące. |
| Prefix Dial | Off | Nie ustawia prefiksu wybieranego numeru. |
| | On | Ustawia prefiks wybieranego numeru. |
| Prefix Dial Num | | Ustala numer prefiksu złożony z maksymalnie 5 cyfr. Ten numer wybierany jest przed jakimkolwiek numerem wybieranym automatycznie. Jest przydatny w przypadku uzyskiwania dostępu do automatycznych centrali (PABX). |
| Discard Size | Off | Nie odrzuca drukowania wchodząc na spód strony faksu. |
| | On | Odrzuca drukowanie wchodząc na spód strony faksu. |
| | Auto Reduction | Automatycznie redukuje stronę faksu, aby dopasować ją formatu papieru. |
| ECM | On | Enables the ECM. Aby korzystać z opcji ECM, urządzenie odbiorcze musi również ją obsługiwać. |
| | Off | Wyłącza ECM. |
| Modem Speed | 2,4 | Określa szybkość faksu modemu przy jakiej pojawia się błąd nadawania lub odbierania faksu. |
| | 4,8 | |
| | 9,6 | |
| | 14,4 | |
| | 33,6 | |
| Fax Activity | Auto Print | Automatycznie drukuje raport aktywności faksu po każdym 50 przychodzących i wychodzących połączeniach faksu. |
| | No Auto Print | Nie drukuje automatycznie raportu aktywności faksu. |
| Fax Transmit | Print Disable | Nie drukuje raportu przebiegu transmisji po transmisji faksu. |
| | Print On Error | Drukuję raport przebiegu transmisji tylko, gdy wystąpi błąd. |
| | Print Always | Drukuję raport przebiegu transmisji po każdej transmisji faksu. |
| Fax Broadcast | Print Disable | Nie drukuje raportu przebiegu transmisji po transmisji faksu do wielu lokalizacji. |
| | Print On Error | Drukuję raport przebiegu transmisji tylko, gdy wystąpi błąd. |
| | Print Always | Drukuję raport przebiegu transmisji po transmisji faksu do wielu lokalizacji. |

| | | |
|---------------------------------------|----------------|---|
| Fax Protocol | Print Disable | Nie drukuje raportu monitora protokołów. |
| | Print On Error | Drukuje raport monitora protokołów tylko, gdy wystąpi błąd. |
| | Print Always | Drukuje raport monitora protokołów po każdej transmisji faksu. |
| Country | | Wybiera nazwę kraju, w którym znajduje się urządzenie. |
| Apply New Settings | | Po zakończeniu ustawień kliknij Apply New Settings , aby zatwierdzić zmiany. |
| Restart printer to apply new settings | | Kliknij Restart printer to apply new settings , aby zatwierdzić zmiany. |

*1 Pulse (20PPS) jest dostępna tylko w pewnych regionach.

Diagnosis

Zakładka **Diagnosis** zawiera strony **Chart Print**, **Environment Sensor Info**, **Clean Developer**, oraz **Refresh Mode**.

Chart Print

Zadanie:

Wydrukowanie różnych kart, pomocnych w diagnostyce drukarki.

Wartości:

| | |
|----------------------------------|--|
| Pitch Configuration Chart. | Kliknij, aby wydrukować pełną stronę półtonów oddzielnie dla żółtego, cyjanu, magenty i czarnego. Jednocześnie drukowane są strony do sprawdzenia rozmiaru czcionki (pitch). |
| Ghost Configuration Chart | Kliknij, aby zlecić wydruk karty do sprawdzenia, czy występuje murzenie (ghost). |
| 4 Colors Configuration Chart | Kliknij, aby wydrukować pasy żółtego, magenty, cyjanu i czarnego o zmiennym nasyceniu. |
| MQ Chart | Kliknij, aby wydrukować kartę sprawdzenia bindowania. |
| Alignment Chart | Kliknij, aby wydrukować kartę do sprawdzenia poprawności ustawienia linii w obrazie wydrukowanym na papierze. |
| Drum Refresh Configuration Chart | Kliknij, aby wydrukować kartę zmęczenia świetlnego kasety bębna. |

Environment Sensor Info

Zadanie:

Wysłanie informacji z sensora środowiska wewnętrznego drukarki do **Result** poprzez kliknięcie **Get Environment Sensor Info**.

Clean Developer

Zadanie:

Włączenie silnika wywoływacza i poruszanie tonera w kasecie.

Wartości:

| | |
|-----------------|---|
| Clean Developer | Kliknij Start , aby wymieszać toner. |
|-----------------|---|

Refresh Mode

Zadanie:

Aby do końca wykorzystać kasetę z tonerem przed jej wymianą, lub aby rozproszyc toner w nowej kasecie.

 **WSKAZÓWKA:** Korzystanie z trybu Refresh Mode zużywa dodatkową ilość tonera.

Wartości:

| | | |
|--------------------|---------|--|
| Toner Refresh Mode | Yellow | Kliknij, aby wyczyścić kasetę z żółtym tonerem. |
| | Magenta | Kliknij, aby wyczyścić kasetę z tonerem magenta. |
| | Cyan | Kliknij, aby wyczyścić kasetę z tonerem cyjan. |
| | Black | Kliknij, aby wyczyścić kasetę z czarnym tonerem. |

Resetting Defaults

Po wykonaniu tej funkcji i ponownym uruchomieniu drukarki, wszystkie parametry menu lub dane wracają do swoich wartości domyślnych.

- 1 Kliknij Start → Wszystkie programy → Dell Printers → Dell C1765 Color Multifunction Printer → Tool Box.

 **WSKAZÓWKA:** W przypadku zainstalowania na komputerze wielu sterowników drukarki, pojawia się okno wyboru drukarki. W tym przypadku, kliknij Dell C1765nf Color Multifunction Printer lub Dell C1765nfw Color Multifunction Printer wymienione na liście Printer Name, a potem kliknij OK.

Otworzy się Tool Box.

- 2 Kliknij na zakładkę Printer Maintenance.
- 3 Wybierz Reset Defaults z listy po lewej stronie.
Wyświetli się strona Reset Defaults.
- 4 Wybierz z menu żądany element.
Drukarka uruchomi się automatycznie, aby zakończyć proces.

Korzystanie z menu drukarki

Gdy drukarka jest skonfigurowana jako drukarka sieciowa dostępna dla wielu użytkowników, dostęp do menu `Admin` Menu może być ograniczony. Zapobiega to ciągłemu dokonywaniu zmian poprzez panel użytkownika przez nieupoważnionych użytkowników w ustawieniach wprowadzonych przez administratora. Można jednak użyć opcji `Select Settings` dla konkretnych zadań druku, korzystając ze sterownika drukarki. Ustawienia drukowania wybrane z poziomu sterownika unieważniają ustawienia domyślne wykonane poprzez panel użytkownika.

Default Settings

Użyj menu `Defaults Settings`, aby skonfigurować domyślne ustawienia kopiowania, skanowania i faksowania.

Copy Defaults

Użyj menu `Copy Defaults` do skonfigurowania różnych funkcji kopiowania.

 **WSKAZÓWKA:** Parametry oznaczone gwiazdką (*) są domyślnymi ustawieniami fabrycznymi.

Color

Zadanie:

Ustawienie kopiowania w kolorze czy czarno-białego.

Wartości:

| | |
|---------------|---------------------------------|
| Black & White | Drukuje w trybie czarno-białym. |
| Color | Drukuje w trybie kolorowym. |

Collated

Zadanie:

Sortowanie kopii.

Wartości:

| | |
|-------------|---|
| Uncollated* | Wyświetla pytanie, czy sortować kopie. |
| Collated | Sortuje kopie. |
| Auto | Automatycznie określa tryb wysuwania kopii. |

Reduce/Enlarge

Zadanie:

Ustawienie domyślnych wartości powiększenia.

Wartości:

mm series

| |
|-----------------|
| 200% |
| A5 -> A4 (141%) |
| A5 -> B5 (122%) |
| 100%* |
| B5 -> A5 (81%) |
| A4 -> A5 (70%) |
| 50% |

inch series

| |
|--------------------|
| 200% |
| Stmt -> Lgl (154%) |
| Stmt -> Ltr (129%) |
| 100%* |
| Lgl -> Ltr (78%) |
| Ldgr -> Ltr (64%) |
| 50% |

 **WSKAZÓWKA:** Do wprowadzenia danego powiększenia od 25% do 400% można użyć przycisków numerycznych, a naciskając przyciski > lub < można zmieniać powiększenie o 1%.

 **WSKAZÓWKA:** Ta pozycja jest dostępna, gdy opcja `Multiple-Up` jest ustawiona na `Off` lub `Manual`.

Document Size

Zadanie:

Określenie domyślnego formatu dokumentu.

Wartości:

| |
|-----------------------------------|
| A4 (210 x 297 mm) * ¹ |
| A5 (148 x 210 mm) |
| B5 (182 x 257 mm) |
| Letter (8.5 x 11") * ¹ |
| Folio (8.5 x 13") |
| Legal (8.5 x 14") |
| Executive (7.25 x 10.5") |

*¹ Ustawienie domyślne dla Paper Size zależy od ustawień fabrycznych dla danego kraju.

Original Type

Zadanie:

Wybranie jakości obrazu kopii.

Wartości:

| | |
|--------------|--|
| Text | Odpowiednia opcja dla dokumentów z tekstem. |
| Text & Photo | Odpowiednia dla dokumentów z zarówno tekstem, jak i zdjęciami/odcienie szarości. |
| Photo | Odpowiednia opcja dla dokumentów ze zdjęciami. |

Lighter/Darker

Zadanie:

Ustawienie domyślnej wartości nasycenia kopii.

Wartości:

| | |
|----------|---|
| Lighter2 | Kopia jest jaśniejsza niż oryginał. Sprawdza się dobrze w przypadku ciemnych wydruków. |
| Lighter1 | |
| Normal* | Sprawdza się dobrze w przypadku standardowych dokumentów drukowanych. |
| Darker1 | Kopia jest ciemniejsza niż oryginał. Sprawdza się dobrze przy jasnych wydrukach lub słabo widocznym otówku. |
| Darker2 | |

Sharpness

Zadanie:

Wyświetla domyślną wartość ostrości.

Wartości:

| | |
|----------|---|
| Sharpest | Kopia jest bardziej ostra niż oryginał. |
| Sharper | |
| Normal* | Kopia nie jest ani bardziej ani mniej ostra niż oryginał. |
| Softer | Kopia jest mniej ostra niż oryginał. |
| Softest | |

Auto Exposure

Zadanie:

Uwypuklenie tekstu na kopii.

Wartości:

| | |
|-----|-----------------------------------|
| Off | Nie uwypukla tekstu na tle kopii. |
| On* | Uwypukla tekst na kopii. |

Color Balance R

Zadanie:

Określenie domyślnego balansu czerwieni w zakresie od -2 do +2.

Color Balance G

Zadanie:

Określenie domyślnego balansu zieleni w zakresie od -2 do +2.

Color Balance B

Zadanie:

Określenie domyślnego balansu niebieski w zakresie od -2 do +2.

Gray Balance

Zadanie:

Określenie domyślnego balansu szarości w zakresie od -2 do +2.

Multiple-Up

Zadanie:

Drukuje dwie strony oryginału wpasowane na jeden arkusz papieru.

Wartości:

| | |
|---------|--|
| Off* | Nie wykonuje drukowania wielostronicowego. |
| Auto | Automatycznie zmniejsza wielkość oryginału, aby dopasować do wielkości arkusza. |
| ID Copy | Drukuje strony dokumentu w rzeczywistym formacie na jednej stronie arkusza. |
| Manual | Drukuje strony oryginału na jednym arkuszu papieru w formacie określonym w Reduce/Enlarge. |

Margin Top/Bottom

Zadanie:

Określenie wartości marginesu górnego i dolnego.

Wartości:

| | |
|-----------------------------|---------------------------|
| 4 mm | Określa wartości co 1 mm. |
| Available Range: 0–50 mm | |

Margin Left/Right

Zadanie:

Ustalenie wartości marginesu prawego i lewego.

Wartości:

| | |
|-----------------------------|---------------------------|
| 4 mm | Określa wartości co 1 mm. |
| Available Range: 0–50 mm | |

Margin Middle

Zadanie:

Ustalenie wartości marginesu środkowego.

Wartości:

| | |
|-----------------------------|---------------------------|
| 4 mm | Określa wartości co 1 mm. |
| Available Range: 0–50 mm | |

Scan Defaults

Użyj menu `Scan Defaults`, aby skonfigurować różne funkcje skanera.

 **WSKAZÓWKA:** Parametry oznaczone gwiazdką (*) są domyślnymi ustawieniami fabrycznymi.

Scan To Network

Zadanie:

Zapisanie zeskanowanego obrazu na serwerze sieciowym lub na komputerze.

Wartości:

| | |
|---------------------|--|
| Computer (Network)* | Zapisuje zeskanowany obraz na komputerze za pomocą protokołu Server Message Block (SMB). |
| Server (FTP) | Zapisuje zeskanowany obraz na serwerze za pomocą protokołu FTP. |

File Format

Zadanie:

Określenie formatu, w jakim zapisany zostanie zeskanowany obraz.

Wartości:

| |
|------|
| PDF* |
| TIFF |
| JPEG |

Color

Zadanie:

Ustalenie, czy wykonać skanowanie w kolorze czy czarno-białe.

Wartości:

| | |
|---------------|---------------------------------|
| Black & White | Skanuje w trybie czarno-białym. |
| Color | Skanuje w trybie kolorowym. |

Color Button Set

Zadanie:

Przypisanie trybu kolorowego do przycisku trybu kolorowego. **Wartości:**

| | | |
|--------------|----------------|---|
| B&W Button | Black & White* | Skanuje w czerni i bieli, gdy <code>Black & White</code> wybrany został tryb kolorowy. |
| | Grayscale | Skanuje w czerni i bieli, gdy <code>Black & White</code> wybrany został dla trybu kolorowego. |
| Color Button | Color* | Skanuje w czerni i bieli, gdy <code>Color</code> wybrany został dla trybu kolorowego. |
| | Color (Photo) | Skanuje w kolorze (foto), gdy <code>Color</code> wybrany został dla trybu kolorowego. Tryb odpowiedni do zdjęć fotograficznych. |

Resolution

Zadanie:

Określenie domyślnej rozdzielczości dokumentu.

Wartości:

200 x 200 dpi*

300 x 300 dpi

400 x 400 dpi

600 x 600 dpi

Document Size

Zadanie:

Określenie domyślnego formatu dokumentu.

Wartości:

A4 (210 x 297 mm)^{*1}

A5 (148 x 210 mm)

B5 (182 x 257 mm)

Letter (8.5 x 11")^{*1}

Folio (8.5 x 13")

Legal (8.5 x 14")

Executive (7.25 x 10.5")

^{*1} Ustawienie domyślne dla Document Size zależy od ustawień fabrycznych dla danego kraju.

Lighter/Darker

Zadanie:

Ustawienie domyślnej wartości nasycenia skanu.

Wartości:

| | |
|----------|---|
| Lighter2 | Skanowany obraz jest jaśniejszy niż oryginał. Sprawdza się dobrze w przypadku ciemnych wydruków. |
| Lighter1 | |
| Normal* | Sprawdza się dobrze w przypadku standardowych dokumentów drukowanych. |
| Darker1 | Skanowany obraz jest ciemniejszy niż oryginał. Sprawdza się dobrze przy jasnych wydrukach lub słabo widocznym otówku. |
| Darker2 | |

Sharpness

Zadanie:

Wyświetla domyślną wartość ostrości.

Wartości:

| | |
|----------|---|
| Sharpest | Skanowany obraz jest ciemniejszy niż oryginał. |
| Sharper | |
| Normal* | Skanowany obraz nie jest ani bardziej ani mniej ostry niż oryginał. |
| Softer | Skanowany obraz jest mniej ostry niż oryginał. |
| Softest | |

Auto Exposure

Zadanie:

Uwypuklenie tekstu na skanie.

Wartości:

| | |
|-----|-----------------------------------|
| Off | Nie uwypukla tekstu na tle kopii. |
| On* | Uwypuklenie tekstu na skanie. |

Margin Top/Bottom

Zadanie:

Określenie wartości marginesu górnego i dolnego.

Wartości:

| | |
|-----------------------------|---------------------------|
| 2 mm | Określa wartości co 1 mm. |
| Available Range: 0–50 mm | |

Margin Left/Right

Zadanie:

Ustalenie wartości marginesu prawego i lewego.

Wartości:

| | |
|-----------------------------|---------------------------|
| 2 mm | Określa wartości co 1 mm. |
| Available Range: 0–50 mm | |

Margin Middle

Zadanie:

Ustalenie wartości marginesu środkowego.

Wartości:

| | |
|-----------------------------|---------------------------|
| 2 mm | Określa wartości co 1 mm. |
| Available Range: 0–50 mm | |

TIFF File Format

Zadanie:

Określenie domyślnego formatu pliku TIFF.

Wartości:

| | |
|----------|--|
| TIFF V6* | Ustawia domyślny format pliku TIFF na TIFF V6. |
| TTN2 | Ustawia format pliku TIFF na TTN2. |

Image Compression

Zadanie:

Określenie stopnia kompresji obrazu.

Wartości:

| | |
|---------|---|
| High | Ustawia stopień kompresji obrazu na High. |
| Medium* | Ustawia kompresję obrazu na Medium. |
| Low | Ustawia kompresję obrazu na Low. |

Max E-Mail Size

Zadanie:

Ustawia maksymalny dopuszczalny rozmiar listu e-mail między 50 kB a 16384 kB. Domyślnie 2048 kB.

Fax Defaults

Użyj menu **Fax Defaults** do skonfigurowania różnych funkcji faksu.

 **WSKAZÓWKA:** Usługa FAX nie może być uruchomiona, dopóki nie zostanie ustawiony kod kraju w **Country**. Jeśli **Country** nie zostanie ustawiony, zostanie wyświetlony komunikat **Set The Country Code**.

 **WSKAZÓWKA:** Parametry oznaczone gwiazdką (*) są domyślnymi ustawieniami fabrycznymi.

Resolution

Zadanie:

Określenie wartości rozdzielczości, jaka będzie wykorzystana w transmisji faksem.

Wartości:

| | |
|------------|--|
| Standard* | Odpowiednia w przypadku dokumentów o normalnym rozmiarze znaków. |
| Fine | Odpowiednia w przypadku dokumentów zawierających małe znaki lub cienkie linie lub dokumentów drukowanych na drukarkach igłowych. |
| Super Fine | Odpowiednia dla dokumentów zawierających bardzo małe szczegóły. Tryb Super Fine włącza się tylko wtedy, gdy urządzenie zdalnie obsługuje taką rozdzielczość. Przeczytaj poniższe uwagi. |
| Ultra Fine | Odpowiednia w przypadku dokumentów zawierających fotografie. |

 **WSKAZÓWKA:** Faksy zeskanowane w trybie **Super Fine** w największej rozdzielczości obsługiwanej przez urządzenie odbiorcze.

Original Type

Zadanie:

Określenie domyślnego typu dokumentu.

Wartości:

| | |
|-------|--|
| Text* | Odpowiednia opcja dla dokumentów z tekstem. |
| Photo | Odpowiednia opcja dla dokumentów ze zdjęciami. |

Lighter/Darker

Zadanie:

Ustawienie domyślnej wartości nasycenia kopii.

Wartości:

| | |
|----------|---|
| Lighter2 | Faks jest jaśniejszy niż oryginał. Sprawdza się dobrze w przypadku ciemnych wydruków. |
| Lighter1 | |
| Normal* | Sprawdza się dobrze w przypadku standardowych dokumentów drukowanych. |
| Darker1 | Faks jest ciemniejszy niż oryginał. Sprawdza się przy jasnych wydrukach lub słabo widocznym ołówku. |
| Darker2 | |

Delayed Start

Zadanie:

Funkcja umożliwia ustawienie konkretnego czasu dla rozpoczęcia transmisji faksu. Po aktywowaniu trybu **Delayed Start**, drukarka zapisuje wszystkie dokumenty do przestania faksem w swojej pamięci i wysyła je o określonej godzinie. Po wystaniu faksu tryb **Delayed Start** zostaje zamknięty, a dane usunięte z pamięci.

Wartości:

| | |
|-------------------------------|--|
| 21:00* / PM 9:00* | Ustawia czas rozpoczęcia wysyłania faksu w trybie wysyłania faksu o określonej godzinie. |
| 0:00–23:59 AM / PM 1:00–12:59 | |

 **WSKAZÓWKA:** Maksymalnie 19 zadań faksowania można przechowywać w pamięci drukarki.

Print from USB Defaults

Layout

Zadanie:

Automatyczne powiększanie dokumentów do drukowania, gdy drukowanie odbywa się z urządzenia USB.

Wartości:

| | |
|-------|---|
| Auto* | Automatycznie powiększa dokumenty do drukowania, aby pasowały do formatu papieru. |
| Off | Nie powiększa dokumentów do drukowania. |

Tray Settings

W menu **Tray Settings** ustaw informacje dotyczące rodzaju i formatu papieru w podajniku wielofunkcyjnym (MPF).

 **WSKAZÓWKA:** Parametry oznaczone gwiazdką (*) są domyślnymi ustawieniami fabrycznymi.

Podajnik wielofunkcyjny (MPF)

Zadanie:

Ustawienie formatu papieru w podajniku MPF.

Wartości:

| | |
|------------|-----------------------------|
| Paper Size | A4 (210 x 297 mm) *1 |
| | A5 (148 x 210 mm) |
| | B5 (182 x 257 mm) |
| | Letter (8.5 x 11")*1 |
| | Folio (8.5 x 13") |
| | Legal (8.5 x 14") |
| | Executive (7.25 x 10.5") |
| | Envelope #10 (4.1 x 9.5") |
| | Monarch Env. (3.9 x 7.5") |
| | Monarch Env. L (7.5 x 3.9") |
| | DL Env. (110 x 220 mm) |

| | | | | |
|---------------|----------------------------|---|---|---|
| | DL Env. L (220 x 110 mm) | | | |
| | C5 Envelope (162 x 229 mm) | | | |
| | Custom Size | Portrait (Y) | 297 mm* Available Range: 127–355 mm | Określa długość niestandardowego formatu papieru. |
| | | Landscape (X) | 210 mm* Available Range: 77–215 mm | Określa szerokość niestandardowego formatu papieru. |
| Paper Type | Plain* | | | |
| | Plain Thick | | | |
| | Covers | | | |
| | Coated | | | |
| | Label | | | |
| | Recycled | | | |
| | Envelope | | | |
| | Plain S2 | | | |
| | Plain Thick S2 | | | |
| | Covers S2 | | | |
| | Coated S2 | | | |
| | Recycled S2 | | | |
| Display PopUp | Off | Nie wyświetla menu podręcznego. | | |
| | On* | Wyświetla menu podręczne użytkownika, aby ustawić Paper Size i Paper Type, gdy papier umieszczony jest w podajniku MPF. | | |

*1 Domyślne ustawienie Paper Size zależy od ustawień fabrycznych dla danego kraju.



WSKAZÓWKA: Więcej informacji na temat obsługiwanych formatów papieru, patrz „Obsługiwane formaty papieru” na stronie 208.

Report/List

Użyj menu Report/List do drukowania różnego rodzaju raportów i list.



WSKAZÓWKA: Wymagane jest podanie hasła, aby wejść do menu Report/List, gdy Panel Lock Set jest ustawiony w pozycji Enable. W takim przypadku, należy wprowadzić hasło i nacisnąć przycisk ✓ (Set).

System Settings

Zadanie:

Drukowanie informacji dotyczących nazwy drukarki, identyfikatora serwisowego, stanu pracy drukarki, poziomu materiałów eksploatacyjnych i ustawień sieci.

Panel Settings

Zadanie:

Udostępnienie w menu panelu użytkownika szczegółowej listy ustawień.

Job History

Zadanie:

Wydruk szczegółowej listy wykonanych zadań drukowania, kopiowania, faksowania lub skanowania, które właśnie zostały zrealizowane. Lista obejmuje 20 ostatnich zadań.

Error History

Zadanie:

Wydruk szczegółowej listy zablokowań papieru oraz błędów krytycznych.

Color Test Page

Zadanie:

Wydruk strony do sprawdzania kolorów.

Protocol Monitor

Zadanie:

Drukowanie szczegółowej listy monitorowanych protokołów.

Address Book

Zadanie:







Drukowanie listy wszystkich adresów zapisanych jako informacja w Address Book.

Fax Activity

Zadanie:

Drukowanie raportu faksów ostatnio otrzymanych lub wysłanych.

Printing a Report/List Using the Operator Panel

- 1 Naciśnij  (Menu).
- 2 Naciskaj przycisk , aż podświetli się **System**, a potem naciśnij przycisk  (Set).
- 3 Naciskaj przycisk , aż podświetli się **Report/List**, a potem naciśnij przycisk  (Set).
- 4 Naciskaj przycisk , aż podświetli się szukany raport lub lista, a potem naciśnij przycisk  (Set).
Wybrany raport lub lista są drukowane.

Printing a Report/List Using the Tool Box

- 1 Kliknij **Start** → **Wszystkie programy** → **Dell Printers** → **Dell C1765 Color Multifunction Printer** → **Tool Box**.



WSKAZÓWKA: Na tym etapie pojawi się okno **Select Printer**, gdy na komputerze zainstalowanych jest wiele sterowników drukarek. W tym przypadku, kliknij **Dell C1765nf Color Multifunction Printer** lub **Dell C1765nfw Color Multifunction Printer** wymienione na liście **Printer Name**, a potem kliknij **OK**.

Otworzy się **Tool Box**.

- 2 Kliknij na zakładkę **Printer Settings Report**.
- 3 Wybierz **Reports** z listy po lewej stronie.
Wyświetli się strona **Reports**.
- 4 Kliknij przycisk odpowiadający danemu raportowi lub liście.
Raport lub lista są drukowane.

Admin Menu

W menu Admin Menu można skonfigurować wiele funkcji drukarki.

 **WSKAZÓWKA:** Wymagane jest podanie hasła, aby wejść do menu Admin Menu, gdy Panel Lock Set jest ustawiony w pozycji Enable. W takim przypadku, należy wprowadzić hasło i nacisnąć przycisk ✓ (Set).

Phone Book

Użyj menu Phone Book do konfigurowania szybkiego wybierania i ustawień wybierania grupowego.

Speed Dial

Zadanie:

Przechowywanie do 99 często wybieranych numerów w pod przyciskami szybkiego wybierania. Więcej informacji sekcji „Zapisywanie numeru do szybkiego wybierania” na stronie 282.

Group Dial

Zadanie:

Stworzenie grupy lokalizacji faksów i zarejestrowanie ich pod dwucyfrowym kodem wybierania. Można zapisać do 6 grup kodów wybierania.

Więcej informacji w sekcji „Ustawienia wybierania grupowego” na stronie 283.

Network

Opcję Network można wykorzystać do zmieniania ustawień drukarki wpływając na zadania przesyłane do drukarki poprzez sieć bezprzewodową i przewodową.

 **WSKAZÓWKA:** Parametry oznaczone gwiazdką (*) są domyślnymi ustawieniami fabrycznymi.

Ethernet

Zadanie:

Służy do ustawienia szybkości komunikacji i wprowadzenia ustawień funkcji duplex złącza Ethernet. Zmiany zostają wprowadzone po wyłączeniu i ponownym włączeniu drukarki.

Wartości:

| | |
|----------------|--|
| Auto* | Automatycznie wykrywa ustawienia Ethernet. |
| 10Base-T Half | Korzysta z 10base-T half-duplex. |
| 10Base-T Full | Korzysta z 10base-T full-duplex. |
| 10Base-TX Half | Korzysta z 10base-TX half-duplex. |
| 10Base-TX Full | Korzysta z 10base-TX full-duplex. |

 **WSKAZÓWKA:** W przypadku C1765nfw Color Multifunction Printer, ta pozycja jest wyświetlana, gdy kabel Ethernet jest odłączony, a Wi-Fi jest ustawione w pozycji On.

Wireless Status (tylko Dell™ C1765nfw Color Multifunction Printer)

Zadanie:

Wyświetlenie informacji o sile sygnału połączenia bezprzewodowego. Z panelu użytkownika nie da się poprawić jakości połączenia bezprzewodowego.

Wartości:

| | | |
|-----------------|---------------------------------------|--|
| Connection | Good | Oznacza dobrą siłę sygnału. |
| | Acceptable | Oznacza słabą siłę sygnału. |
| | Low | Oznacza niedostateczną siłę sygnału. |
| | No Reception | Oznacza, że sygnał nie jest odbierany. |
| SSID | Wyświetla nazwę sieci bezprzewodowej. | |
| Encryption Type | Wyświetla rodzaj szyfrowania. | |

 **WSKAZÓWKA:** Ten element nie zostanie wyświetlony, gdy kabel Ethernet jest odłączony, a opcja Wi-Fi ustawiona na On.

Wireless Setup (tylko Dell C1765nfw Color Multifunction Printer)

Zadanie:

Konfiguracja interfejsu sieci bezprzewodowej.

Wartości:

| | | | |
|---------------|----------------------|--|---|
| Select Access | | Wybierz z listy punkt dostępowy. | |
| | WEP Key Entry | Po wybraniu punktu dostępowego z zabezpieczeniem WEP należy wprowadzić klucz WEP. Dla kluczy 64-bitowych, do 10 znaków heksadecymalnych. Dla kluczy 128-bitowych, do 26 znaków heksadecymalnych. | |
| | PassPhrase Entry | Po wybraniu punktu dostępowego z zabezpieczeniem WEP, WPA2 lub Mixed, należy wprowadzić tekst szyfrujący od 8 do 63 znaków alfanumerycznych. | |
| Manual Setup | Enter Network (SSID) | Podaj nazwę sieci bezprzewodowej. Do 32 znaków alfanumerycznych. | |
| | Infrastructure | | Wybierz, gdy konfiguracja ustawień odbywa się poprzez punkt dostępowy, taki jak router bezprzewodowy. |
| | | No Security* | Określ opcję No Security do konfigurowania połączenia bezprzewodowego bez podawania metody zabezpieczenia WEP, WPA-PSK TKIP, WPA-PSK. |
| | Mixed Mode PSK | | Wybierz, aby skonfigurować ustawienia połączenia bezprzewodowego z szyfrowaniem Mixed mode PSK. W trybie Mixed mode PSK szyfrowanie jest automatycznie wybierane z pośród WPA-PSK-TKIP, WPA-PSK-AES i WPA2-PSK-AES. |
| | | Pass Phrase Entry | Ustala tekst szyfrujący znaków alfanumerycznych od 8 do 63. |
| | WPA-PSK-TKIP | | Wybierz, aby skonfigurować ustawienia połączenia bezprzewodowego przy pomocy zabezpieczenia WPA-PSK-TKIP. |
| | | Pass Phrase Entry | Ustala tekst szyfrujący znaków alfanumerycznych od 8 do 63. |

| | | |
|---------------|-------------------------|--|
| | WPA2-PSK-AES | Wybierz, aby skonfigurować ustawienia połączenia bezprzewodowego przy pomocy zabezpieczenia WPA2-PSK-AES. |
| | PassPhrase Entry | Określ tekst szyfrujący złożony ze znaków alfanumerycznych, od 8 do 63. |
| | WEP | Ustala, że WEP ma być stosowane w całej sieci bezprzewodowej. Dla kluczy 64-bitowych, do 10 znaków heksadecymalnych. Dla kluczy 128-bitowych, do 26 znaków heksadecymalnych. |
| | Transmit Key | Określa klucz transmisji spośród WEP Key 1* , WEP Key 2 , WEP Key 3 i WEP Key 4 . |
| Ad-hoc | | Wybierz, gdy konfiguracja ustawień odbywa się bez punktu dostępowego, takiego jak router bezprzewodowy. |
| | No Security* | Podaj No Security przy konfigurowaniu połączenia bezprzewodowego bez podawania metody zabezpieczenia z opcji WEP, |
| | WEP | Ustala, że klucz WEP ma być stosowany w całej sieci bezprzewodowej. Dla kluczy 64-bitowych, do 10 znaków heksadecymalnych. Dla kluczy 128-bitowych, do 26 znaków heksadecymalnych. |
| | Transmit Key | Określa klucz szyfrowania spośród WEP Key 1* , WEP Key 2 , WEP Key 3 oraz WEP Key 4 . |

 **WSKAZÓWKA:** Ten element nie zostanie wyświetlony, gdy kabel Ethernet jest odłączony, a opcja Wi-Fi ustawiona na On.

WPS (tylko Dell C1765nfw)

Zadanie:

Konfiguracja sieci bezprzewodowej z wykorzystaniem WPS.

Wartości:

| | | | |
|----------------------------|--------------------------------|------------|---|
| Push Button Control | PBC Start ^{*1} | No* | Dezaktywuje zabezpieczenie WPS-PBC. |
| | | Yes | Konfiguruje ustawienia sieci bezprzewodowej za pomocą zabezpieczenia WPS-PBC. |
| PIN Code | Start Configuration | | Konfiguruje ustawienia bezprzewodowe poprzez kod PIN przypisany automatycznie przez drukarkę. |
| | Print PIN Code | | Drukuje kod PIN. Potwierdź, gdy wprowadzasz kod PIN do komputera. |

^{*1} WPS-PBC można zacząć również poprzez naciśnięcie i przytrzymanie  (Wi-Fi | WPS).

 **WSKAZÓWKA:** Zgodny z WPS 2.0. WPS 2.0 działa z punktami dostępowymi o następującym szyfrowaniu: tryb mieszany PSK, WPA-PSK AES, WPA2-PSK AES, WPA-PSK TKIP, otwarte (No Security)

 **WSKAZÓWKA:** Ten element nie zostanie wyświetlony, gdy kabel Ethernet jest odłączony, a a opcja Wireless ustawiona na On.

Reset Wireless (tylko model Dell C1765nfw)

Zadanie:

Inicjacja ustawień bezprzewodowych sieci. Po wykonaniu tej funkcji i ponownym uruchomieniu drukarki, wszystkie parametry sieci bezprzewodowej wracają do swoich wartości domyślnych.

| | |
|-----|--|
| No* | Nie resetuje ustawień bezprzewodowych. |
| Yes | Resetuje ustawienia bezprzewodowe. |



WSKAZÓWKA: Ten element nie zostanie wyświetlony, gdy kabel Ethernet jest odłączony, a opcja Wi-Fi ustawiona na On.

TCP/IP

Zadanie:

Konfiguracja ustawień TCP/IP. Zmiany zostają wprowadzone po wyłączeniu i ponownym włączeniu drukarki.

Wartości:

| | | | |
|---------|-----------------|---|--|
| IP Mode | Dual Stack* | Korzysta zarówno z IPv4 jak i IPv6 do ustawienia adresu IP. | |
| | IPv4 Mode | Korzysta z IPv4 do ustawienia adresu IP. | |
| IPv4 | Get IP Address | AutoIP* | Automatycznie ustawia adres IP. |
| | | BOOTP | Korzysta z BOOTP do ustawienia adresu IP. |
| | | RARP | Korzysta z RARP do ustawienia adresu IP. |
| | | DHCP | Korzysta z DHCP do ustawienia adresu IP. |
| | | Panel | Umożliwia wprowadzenia adresu IP z panelu użytkownika. |
| | IP Address | Ręczne ustawianie adresu IP przydzielonego drukarce drukarce. | |
| | Subnet Mask | Ręczne ustawianie podmaski sieci. | |
| | Gateway Address | Ręczne ustawianie adresu bramki | |

Protocol

Zadanie:

Uaktywnia lub dezaktywuje każdy z protokołów. Zmiany zostają wprowadzone po wyłączeniu i ponownym włączeniu drukarki.

Wartości:

| | | |
|--------------|----------|---|
| LPD | Disable* | Wyłącza port Line Printer Daemon (LPD). |
| | Enable* | Włącza port LPD. |
| Port9100 | Disable | Wyłącza port Port9100. |
| | Enable* | Włącza port LPD. |
| WSD | Disable* | Wyłącza port Web Services on Devices (WSD). |
| | Enable* | Włącza port LPD. |
| SNMP | Disable | Wyłącza port UDP Simple Network Management Protocol (SNMP). |
| | Enable* | Włącza port UDP SNMP. |
| E-Mail Alert | Disable | Wyłącza funkcję ostrzegania mailowego. |
| | Enable* | Włącza funkcję ostrzegania mailowego. |
| EWS | Disable | Wyłącza dostęp do funkcji Dell™ Printer Configuration Web Tool zaszytej w drukarce. |
| | Enable* | Włącza dostęp do funkcji Dell™ Printer Configuration Web Tool zaszytej w drukarce. |

| | | |
|----------------|---------|------------------------|
| Bonjour (mDNS) | Disable | Wyłącza Bonjour (mDNS) |
| | Enable* | Włącza Bonjour (mDNS) |

IP Filter

Zadanie:

Blokowanie danych przychodzących z określonych adresów IP poprzez przewodową i bezprzewodową sieć. Można ustawić do pięciu adresów IP. Zmiany zostają wprowadzone po wyłączeniu i ponownym włączeniu drukarki.

Wartości:

| | | |
|------------------------------|--------|--|
| No. n/Address (n is 1–5.) | | Ustawia adres IP dla Filtra <i>n</i> . |
| No. n/Mask (n is 1–5.) | | Ustawia maskę adresu dla Filtra <i>n</i> . |
| No. n/Mode (n is 1–5.) | Reject | Odrzuca dostęp z określonego adresu IP. |
| | Accept | Akceptuje dostęp z określonego adresu IP. |
| | Off* | Wyłącza funkcję filtr IP dla filtra <i>n</i> . |

 **WSKAZÓWKA:** Ten element jest dostępny tylko dla LPD lub Port9100.

Initialize NVM

Zadanie:

Inicjacja danych sieci z pamięci trwałej (NV). Po wykonaniu tej funkcji i ponownym uruchomieniu drukarki, wszystkie parametry sieci wracają do swoich wartości domyślnych.

Wartości:

| | |
|-----|---|
| Yes | Inicjuje dane sieci zapisane w NVM. |
| No* | Nie inicjuje danych sieci zapisanych w NVM. |

Wi-Fi (tylko model Dell C1765nfw)

Zadanie:

Włączyć połączenie bezprzewodowe.

Wartości:

| | |
|-----|-----------------------------------|
| Off | Wyłącza połączenie bezprzewodowe. |
| On* | Włącza połączenie bezprzewodowe. |

 **WSKAZÓWKA:** Ten element nie zostanie wyświetlony, gdy kabel Ethernet jest odłączony.

 **WSKAZÓWKA:** W przypadku korzystania z połączenia USB, a nie połączenia bezprzewodowego, należy wyłączyć funkcję bezprzewodowego połączenia LAN.

Fax Settings

Użyj menu **Fax Settings**, aby skonfigurować podstawowe menu ustawień faksu.

 **WSKAZÓWKA:** Parametry oznaczone gwiazdką (*) są domyślnymi ustawieniami fabrycznymi.

Receive Mode

Zadanie:

Wybranie domyślnego trybu odbioru faksu.

Wartości:

| | |
|-----------------|---|
| Telefonu | Automatyczne odbieranie faksu jest wyłączone. Odbiór faksu odbywa się poprzez podniesienie słuchawki telefonu zewnętrznego, następnie naciśnięcie kodu odbierania zdalnego. |
| FAX* | Automatycznie odbiera fakсы. |
| Telephone/Fax | Gdy drukarka otrzymuje faks przychodzący, telefon zewnętrzny dzwoni przez czas określony w Auto Rec TEL/FAX , a potem drukarka automatycznie odbiera faks. Jeśli przychodzące połączenie nie jest faksem, drukarka sygnalizuje dźwiękowo poprzez głośnik wewnętrzny, że jest to połączenie telefoniczne. |
| Ans Machine/Fax | Drukarka może być podłączona do jednej linii z automatyczną sekretarką. W tym trybie drukarka będzie monitorować sygnał faksu i odbierze połączenie jeśli będzie sygnał faksu. Jeśli w danym kraju połączenia telefoniczne wykorzystują transmisję szeregową (np.: Niemcy, Szwecja, Dania, Austria, Belgia, Włochy, Francja i Szwajcaria), ten tryb nie jest obsługiwany. |
| DRPD | Przed korzystaniem z usługi Distinctive Ring Pattern Detection (DRPD), musi ona być zainstalowana na danej linii przez firmę telekomunikacyjną. Po zainstalowaniu oddzielnego numeru faksu z usługą Distinctive Ring Pattern Detection (DRPD), należy skonfigurować faks tak, aby monitorował się pod kątem określonego sygnału. |

Auto Rec Fax

Zadanie:

Wyświetlenie czasu, po jakim drukarka przechodzi w tryb odbioru faksu po otrzymaniu sygnału przychodzącego. Czas może być określony w przedziale od 0 do 255 sekund. Domyślnie ustawiona jest wartość 0.

Auto Rec TEL/FAX

Zadanie:

Ustawienie czasu po jakim drukarka przechodzi w tryb odbioru faksu po otrzymaniu sygnału przychodzącego przez telefon zewnętrzny. Czas może być określony w przedziale od 0 do 255 sekund. Domyślnie ustawiona jest wartość 6 sekund.

Auto Rec Ans/FAX

Zadanie:

Ustawienie czasu, po jakim drukarka przechodzi w tryb odbioru faksu po otrzymaniu sygnału przychodzącego przez automatyczną sekretarkę. Czas może być określony w przedziale od 0 do 255 sekund. Domyślnie ustawiona jest wartość 21 sekund.

Line Monitor

Zadanie:

Ustawienie głośności monitora linii, który monitoruje przebieg transmisji za pomocą dźwięku w głośniku wewnętrznym, aż do zakończenia łączenia.

Wartości:

| | |
|---------|----------------------------|
| Off | Wyłącza głośność monitora. |
| Low | Wyłącza głośność monitora. |
| Medium* | |
| High | |

Ring Tone Volume

Zadanie:

Ustawienie głośności dzwonka, który sygnalizuje przez głośnik wewnętrzny, że przychodzące połączenie jest połączeniem telefonicznym, gdy `Receive Mode` jest ustawiony na `Telephone/Fax`.

Wartości:

| | |
|--------|---|
| Off | Wyłącza regulację głośności sygnału dzwonienia. |
| Low | Wyłącza regulację głośności sygnału dzwonienia. |
| Medium | |
| High* | |

Line Type

Zadanie:

Wybranie typu linii.

Wartości:

| | |
|-------|-------------------------------|
| PSTN* | Ustawia rodzaj linii na PSTN. |
| PBX | Ustawia rodzaj linii na PBX. |

Tone/Pulse

Zadanie:

Wybranie trybu wybierania.

Wartości:

| | |
|------------------------------|--|
| Tone* | Ustawia tryb wybierania na <code>Tone</code> . |
| Pulse (10pps) | Ustawia tryb wybierania na <code>Pulse (10 impulsów na sekundę)</code> . |
| Pulse (20pps) * ¹ | Ustawia tryb wybierania na <code>Pulse (20 impulsów na sekundę)</code> . |

¹ Pulse (20pps) jest dostępna tylko w pewnych regionach.

Resend Delay

Zadanie:

Określenie odstępu pomiędzy kolejnymi próbami wystania może być określony w przedziale od 3 do 255 sekund. Domyślnie ustawiona jest wartość 8 sekund.

Redial Attempts

Zadanie:

Określenie ile razy będą ponawiane próby wybrania numeru, gdy numer faksu docelowego jest zajęty, wybór z zakresu od 0 do 9. Wybranie 0 skutkuje brakiem ponownego wybierania numeru. Domyślnie ustawiona jest wartość 3.

Redial Delay

Zadanie:

Określenie odstępu pomiędzy kolejnymi wybraniem może być określony w przedziale od 1 do 15 minut. Domyślnie ustawiona jest wartość to 1 minuta.

Junk Fax Setup

Zadanie:

Odrzucenie faksów od niechcianych numerów i odbieranie tylko od numerów z książki telefonicznej.

Wartości:

| | |
|------|--|
| Off* | Nie odrzuca faksów wystanych z niechcianych numerów. |
| On | Odrzuca fakсы wystane z niechcianych numerów. |



WSKAZÓWKA: Sprawdź, czy określony został Fax Number przed użyciem Junk Fax Setup.

Remote Receive

Zadanie:

Odbieranie faksu poprzez naciśnięcie przycisku na zewnętrznym telefonie po podniesieniu słuchawki telefonu.

Wartości:

| | |
|------|--|
| Off* | Nie wyświetla, czy otrzymywać fakсы przez wprowadzenie na zewnętrznym telefonie kodu odbioru zdalnego. |
| On | Wyświetla, czy otrzymywać fakсы przez wprowadzenie na zewnętrznym telefonie kodu odbioru zdalnego. |

Remote Rcv Tone

Zadanie:

Określenie dwucyfrowego kodu odbierania zdalnego.

Fax Header

Zadanie:

Drukuje informację o nadawcy w nagłówku faksów.

Wartości:

| | |
|-----|---|
| Off | Nie drukuje informacji o nadawcy w nagłówku faksów. |
| On* | Drukuje informację o nadawcy w nagłówku faksu. |

Fax Header Name

Zadanie:

Ustawienie danych nadawcy jest drukowane w nagłówku faksów. Do 30 znaków alfanumerycznych.

Fax Number

Zadanie:

Wprowadzenie numeru nadawcy jest drukowane w nagłówku faksów.

Fax Cover Page

Zadanie:

Wyświetla pytanie, czy dołączyć stronę tytułową do faksów.

Wartości:

| | |
|------|---|
| Off* | Nie dołącza strony tytułowej do faksów. |
| On | Dołącza stronę tytułową do faksów. |

Fax Fwd Number

Zadanie:

Wprowadzenie numer faksu, na który przekierowane zostaną faksy przychodzące.

Prefix Dial

Zadanie:

Wybranie, czy ustawić prefiks wybieranego numeru.

Wartości:

| | |
|------|--|
| Off* | Nie ustawia prefiksu wybieranego numeru. |
| On | Ustawia prefiks wybieranego numeru. |

Prefix Dial Num

Zadanie:

Ustalenie numer prefiksu złożonego z maksymalnie 5 cyfr. Ten numer wybierany jest przed jakimkolwiek numerem wybieranym automatycznie. Jest przydatny w przypadku uzyskiwania dostępu do automatycznych centrali (PABX).

Discard Size

Zadanie:

Wyświetla, czy odrzucić tekst lub grafikę na dole strony faksu, gdy dana strona nie mieści się na arkuszu odbiorczym.

Wartości:

| | |
|-----------------|--|
| Off | Nie odrzuca drukowania, które wchodzi na margines dolny. |
| On | Odrzuca drukowanie wchodzące na dolny margines strony faksu. |
| Auto Reduction* | Automatycznie redukuje stronę faksu, aby dopasować ją formatu papieru. |

ECM

Zadanie:

Ustawienie, czy włączyć tryb korekcji błędów (ECM). Aby korzystać z opcji ECM, urządzenie odbiorcze musi również ją obsługiwać.

Wartości:

| | |
|-----|--------------|
| Off | Wyłącza ECM. |
| On* | Włącza ECM. |

Modem Speed

Zadanie:

Określenie szybkości faks modemu przy jakiej pojawia się błąd nadawania lub odbierania faksu.

Wartości:

| |
|------------|
| 2,4 kbps |
| 4,8 kbps |
| 9,6 kbps |
| 14,4 kbps |
| 33,6 kbps* |

Fax Activity

Zadanie:

Ustawienie pytania, czy automatycznie drukować raport aktywności faksu po każdym 50 przychodzących i wychodzących połączeniach faksu.

Wartości:

| | |
|---------------|--|
| Auto Print* | Automatycznie drukuje raport aktywności faksu po każdym 50 przychodzących i wychodzących połączeniach faksu. |
| No Auto print | Nie drukuje automatycznie raportu aktywności faksu. |

Fax Transmit

Zadanie:

Ustawienie, czy drukować raport transmisji po każdym połączeniu faksu, czy tylko, gdy wystąpi błąd.

Wartości:

| | |
|-----------------|---|
| Print Always | Drukuję raport przebiegu transmisji po każdej transmisji faksu. |
| Print On Error* | Drukuję raport przebiegu transmisji tylko, gdy wystąpi błąd. |
| Print Disable | Nie drukuje raportu przebiegu transmisji po transmisji faksu. |

Fax Broadcast

Zadanie:

Ustawienie, czy drukować raport transmisji po każdym połączeniu faksu z wieloma numerami, czy tylko, gdy wystąpi błąd.

Wartości:

| | |
|----------------|--|
| Print Always* | Drukuję raport przebiegu transmisji po każdej transmisji faksu. |
| Print On Error | Drukuję raport przebiegu transmisji tylko, gdy wystąpi błąd. |
| Print Diable | Nie drukuje raportu przebiegu transmisji po transmisji faksu do wielu lokalizacji. |

Protocol Monitor

Zadanie:

Ustawienie, czy drukować raport monitora protokołu, który pomaga zidentyfikować przyczynę problemu z łącznością.

Wartości:

| | |
|----------------|---|
| Print Always | Drukuje raport przebiegu transmisji po każdej transmisji faksu. |
| Print On Error | Drukuje raport przebiegu transmisji tylko, gdy wystąpi błąd. |
| Print Disable* | Nie drukuje raportu przebiegu transmisji po transmisji faksu. |

Country

Zadanie:

Wybranie nazwy kraju, w którym znajduje się urządzenie.

System Settings

W menu `Systems Settings` można skonfigurować wiele funkcji drukarki.

 **WSKAZÓWKA:** Parametry oznaczone gwiazdką (*) są domyślnymi ustawieniami fabrycznymi.

Power Saving Timer

Zadanie:

Ustawia czas, po jakim drukarka przechodzi w stan oszczędzania energii.

Wartości:

| | | |
|------------|---|--|
| Sleep | 5 min.* Available Range: 5–30 min | Określa czas, po jakim drukarka wchodzi w tryb uśpienia po zakończeniu zadania. |
| Deep Sleep | 6 min.* Available Range: 1–6 min | Określa czas, po jakim drukarka wchodzi w tryb głębokiego uśpienia po wejściu w stan uśpienia. |

Wpisz 5, aby drukarka przeszła w oszczędnościowy tryb Sleep po pięciu minutach od skończenia zadania. W tym trybie, drukarka zużywa mniej energii, ale potrzebuje dłuższego czasu na rozgrzanie. Wpisz 5 jeśli drukarka jest podłączona do tego samego obwodu elektrycznego co oświetlenie pokoju i zauważalne jest mruganie oświetlenia.

Wybierz dużą wartość jeśli drukarka jest w ciągłym użyciu. W większości sytuacji, to ustawienie pozwala na utrzymanie drukarki w stanie gotowości przy minimalnym czasie potrzebnym na rozgrzanie. Wybierz wartość od 5 do 30 minut do przejścia w tryb pracy power saver timer jeśli zależy ci na równowadze pomiędzy zużyciem energii i krótkim czasem rozgrzewania.

Drukarka automatycznie wraca do trybu gotowości z trybu power saver, gdy otrzymuje dane z komputera. Drukarkę można wprowadzić w tryb gotowości naciskając dowolny przycisk na panelu użytkownika.

Auto Reset

Zadanie:

Automatyczne resetowanie ustawień COPY, SCAN lub FAX na domyślne i powrót do trybu czuwania jeśli nie zostaną podane żadne ustawienia przez określony czas.

Wartości:

| |
|---------|
| 45 sec* |
| 1 min |
| 2 min |
| 3 min |
| 4 min |

Fault Time-Out

Zadanie:

Określić czas, po jakim drukarka kasuje zadanie druku, które zatrzymuje się w sposób nietypowy. Zadanie jest kasowane po upływie tego czasu.

Wartości:

| | | |
|-----|-------------------------------|--|
| Off | | Wyłącza funkcję czasu reakcji na błąd. |
| On* | 60 sec* | Określa czas, po jakim drukarka kasuje zadanie druku, które zatrzymuje się w sposób nietypowy. |
| | Available Range: 3–300 sec | |

Job Time-Out

Zadanie:

Określić czas oczekiwania drukarki na przestanie danych z komputera. Zadanie jest kasowane po upływie tego czasu.

Wartości:

| | | |
|-----|-------------------------------|---|
| Off | | Wyłącza funkcję oczekiwania na zadanie. |
| On* | 60sec* | Określa czas oczekiwania drukarki na przestanie danych z komputera. |
| | Available Range: 5–300 sec | |

Date & Time

Zadanie:

Ustawienia daty i godziny oraz strefy czasowej.

Wartości:

| | | |
|---------------------------|----------|----------------------------------|
| Set Date | | Określa aktualną datę. |
| Set Time | | Określa aktualną godzinę. |
| Date Format ^{*1} | yy/mm/dd | Określa format daty. |
| | mm/dd/yy | |
| | dd/mm/yy | |
| Time Format | 12H* | Określa domyślny format godziny. |
| | 24H | |
| Time Zone | | Określa domyślną strefę czasową. |

^{*1} Domyślne ustawienie Date Format zależy od ustawień fabrycznych dla danego kraju.

Alert Tone

Zadanie:

Konfiguracja ustawień dźwięków wytwarzanych przez drukarkę podczas działania lub gdy pojawia się komunikat ostrzegawczy.

Wartości:

| | | |
|-------------------|---------|--|
| Panel Select Tone | Off | Nie emituje dźwięku, gdy informacja docierająca do panelu użytkownika jest prawidłowa. |
| | Low | Emituje dźwięk o danej głośności, gdy informacja docierająca do panelu użytkownika jest prawidłowa. |
| | Medium | |
| | High | |
| Panel Alert Tone | Off | Nie emituje dźwięku, gdy informacja docierająca do panelu użytkownika jest nieprawidłowa. |
| | Low | Emituje dźwięk o danej głośności, gdy informacja docierająca do panelu użytkownika jest nieprawidłowa. |
| | Medium | |
| | High | |
| Auto Clear Alert | Off | Nie emituje dźwięku przed wykonaniem przez drukarkę auto usuwania. |
| | Low | Emituje dźwięk o określonej głośności przez 5 sekund zanim drukarka wykona automatyczne usunięcie. |
| | Medium | |
| | High | |
| Job Tone | Off | Nie emituje dźwięku, gdy zadanie jest wykonane. |
| | Low | Emituje dźwięk o określonej głośności, gdy zadanie jest wykonane. |
| | Medium* | |
| | High | |
| Alert Tone | Off | Nie emituje dźwięku, gdy pojawia się problem. |
| | Low | Emituje dźwięk o określonej głośności, gdy pojawia się problem. |
| | Medium* | |
| | High | |

| | | |
|--------------|---------|---|
| Out of Paper | Off | Nie emituje dźwięku, gdy kończy się papier. |
| | Low | Emituje dźwięk o określonej głośności, gdy brakuje papieru. |
| | Medium* | |
| | High | |
| All Tones | Off | Wyłącza wszystkie dźwięki alarmowe. |
| | Low | Ustawia głośność wszystkich dźwięków jednocześnie. |
| | Medium* | |
| | High | |

mm/inch

Zadanie:

Określenie domyślnej jednostki miary wyświetlanej po wartości liczbowej na panelu użytkownika.

Wartości:

| | |
|------------------|-----------------------------------|
| millimeters (mm) | Określa domyślną jednostkę miary. |
| cal (") | |

 **WSKAZÓWKA:** Domyślne ustawienie mm/inch zależy od ustawień fabrycznych dla danego kraju.

Auto Log Print

Zadanie:

Automatyczny wydruk raportu historii zadań po każdym 20 zadaniach.

Wartości:

| | |
|------|---|
| Off* | Nie drukuje automatycznie raportu historii zadań. |
| On | Automatycznie drukuje raport historii zadań. |

 **WSKAZÓWKA:** Historia zadań może być również drukowana poprzez menu Report/List.

Low Toner Alert Msg

Zadanie:

Określenie, czy pokazać komunikat o niskim poziomie tonera.

Wartości:

| | |
|-----|---|
| Off | Nie pokazuje komunikatu o niskim poziomie tonera. |
| On* | Pokazuje komunikat, gdy poziom tonera jest niski. |

Power On Wizard

Zadanie:

Wykonanie wstępnych ustawień drukarki.

Wartości:

| | |
|-----|---|
| Yes | Wykonuje wstępne ustawienia drukarki. |
| No* | Nie wykonuje wstępnych ustawień drukarki. |

Maintenance

Wykorzystaj menu `Maintenance`, aby zainicjować pamięć nieulotną (NVM), skonfiguruj ustawienia jakości druku na papierze zwykłym oraz ustawienia zabezpieczeń.



WSKAZÓWKA: Parametry oznaczone gwiazdką (*) są domyślnymi ustawieniami fabrycznymi.

F/W Version

Zadanie:

Wyświetlić wersję kontrolera.

Service Tag

Zadanie:

Wyświetlić identyfikator serwisowy drukarki.

Express Code

Zadanie:

Podać kod usługi Express Service.

Paper Density

Zadanie:

Określenie gramatury papieru.

Wartości:

| | |
|-------|---------|
| Plain | Light |
| | Normal* |
| Label | Light |
| | Normal* |

Adjust Transfer Roller

Zadanie:

Określenie optymalnych ustawień napięcia dla wałka transferowego. Napięcie obniża się poprzez ustawienie wartości ujemnych. Napięcie podwyższa się poprzez ustawienie wartości dodatnich.

Wartości domyślne nie muszą dawać najlepszych rezultatów druku na wszystkich rodzajach papieru. Jeśli widoczne są cętki na wydruku, należy spróbować zwiększyć napięcie. Jeśli widoczne są kropki na wydruku, należy spróbować obniżyć napięcie.

 **WSKAZÓWKA:** Jakość druku zależy od ustawień dokonanych dla tej pozycji.

Wartości:

| | |
|-------------|------------------------|
| Plain | 0* |
| | Available Range: -3-+3 |
| Plain Thick | 0* |
| | Available Range: -3-+3 |
| Covers | 0* |
| | Available Range: -3-+3 |
| Coated | 0* |
| | Available Range: -3-+3 |
| Label | 0* |
| | Available Range: -3-+3 |
| Recycled | 0* |
| | Available Range: -3-+3 |
| Envelope | 0* |
| | Available Range: -3-+3 |

Adjust Fusing Unit

Zadanie:

Ustawienie optymalnej temperatury pracy nagrzewnicy. Temperaturę obniża się poprzez ustawienie wartości ujemnych. Temperaturę podwyższa się poprzez ustawienie wartości dodatnich.

Wartości domyślne nie muszą dawać najlepszych rezultatów druku na wszystkich rodzajach papieru. Jeśli papier wydruku zawija się, należy spróbować obniżyć temperaturę. Jeżeli toner nie przylega do papieru prawidłowo, spróbuj zwiększyć temperaturę.

 **WSKAZÓWKA:** Jakość druku zależy od ustawień dokonanych dla tej pozycji.

Wartości:

| | |
|-------------|------------------------|
| Plain | 0* |
| | Available Range: -3-+3 |
| Plain Thick | 0* |
| | Available Range: -3-+3 |
| Covers | 0* |
| | Available Range: -3-+3 |
| Coated | 0* |
| | Available Range: -3-+3 |
| Label | 0* |
| | Available Range: -3-+3 |

| | |
|----------|-------------------------|
| Recycled | 0* |
| | Available Range: -3--+3 |
| Envelope | 0* |
| | Available Range: -3--+3 |

Auto Regi Adjust

Zadanie:

Ustalenie, czy automatycznie ustawić wartość rejestru koloru.

Wartości:

| | |
|-----|---|
| Off | Nie wykonuje funkcji automatycznej regulacji rejestru koloru. |
| On* | Automatycznie dopasowuje rejestry koloru. |

Adjust ColorRegi

Zadanie:

Automatyczne dopasowanie rejestrowania koloru.

Ustawienie wartości rejestru koloru należy wykonać w trakcie konfiguracji wstępnej lub gdy zmienia się miejsce pracy urządzenia.

 **WSKAZÓWKA:** Ta funkcja jest dostępna tylko wtedy, gdy opcja Auto Regi Adjust jest ustawiona na Off.

Wartości:

| | | |
|-------------|-----|---|
| Auto Adjust | Yes | Automatycznie dopasowuje rejestry koloru. |
| | No* | Nie wykonuje funkcji automatycznej regulacji rejestru koloru. |

Clean Developer

Zadanie:

Włączenie silnika wywoływacza i wymieszanie tonera w kasecie.

Wartości:

| | |
|-----|--|
| Yes | Miesza toner w kasecie z nowym tonerem. |
| No* | Nie miesza tonera w kasecie z nowym tonerem. |

Toner Refresh

Zadanie:

Aby do końca wykorzystać kasetę z tonerem przed jej wymianą, lub aby rozproszony toner w nowej kasecie.

Wartości:

| | | |
|---------|-----|---|
| Yellow | Yes | Czyści toner w kasecie z żółtym tonerem. |
| | No* | Nie czyści kasetę z żółtym tonerem. |
| Magenta | Yes | Czyści toner w kasecie z tonerem magenta. |
| | No* | Nie czyści kasetę z żółtym tonerem. |
| Cyan | Yes | Czyści toner w kasecie z tonerem cyjan. |
| | No* | Nie czyści kasetę z tonerem cyjan. |
| Black | Yes | Czyści toner w kasecie z czarnym tonerem. |
| | No* | Nie czyści kasetę z czarnym tonerem. |

Transfer Roller Refresh

Zadanie:

Określić, czy automatycznie wykonywać czynności zapobiegające usuwaniu papieru zawijającego się.

Wartości:

| | |
|------|--|
| Off* | Nie wykonuje automatycznych czynności zapobiegających usuwaniu papieru zawijającego się. |
| On | Wykonuje automatyczne czynności zapobiegające usuwaniu papieru zawijającego się. |

Initialize NVM

Zadanie:

Zainicjowanie pamięci NVM dla parametrów systemu, danych książki adresowej dla faksu lub danych książki adresowej dla e-mail. Po wykonaniu tej funkcji i ponownym uruchomieniu drukarki, wszystkie parametry menu lub dane wracają do swoich wartości domyślnych.

Więcej informacji, patrz „Resetting Defaults” na stronie 201.

Wartości:

| | | |
|-------------------|-----|---|
| User Fax | Yes | Inicjuje numery faksów w książce adresowej. |
| | No* | Nie inicjuje numerów faksów w książce adresowej. |
| User Scan Section | Yes | Inicjuje wpisy adresowe poczty e-mail i serwerów w Address Book |
| | No* | Nie inicjuje wpisów adresowych poczty e-mail i serwerów w Address Book. |
| System Section | Yes | Inicjuje parametry systemu. |
| | No* | Nie inicjuje parametrów systemu. |

Non-Dell Toner

Zadanie:

Użycie nieoryginalnego tonera.

 **WSKAZÓWKA:** Użycie tonera innego niż toner Dell może powodować, że niektóre funkcje przestaną działać, zmniejszy się jakość druku i obniży niezawodność drukarki. Dell zaleca stosowanie wyłącznie oryginalnych kaset z tonerem marki Dell. Gwarancja firmy Dell nie obejmuje usuwania problemów powstających na skutek stosowania akcesoriów, części i komponentów dostarczanych przez dostawców innych niż Dell.

 **WSKAZÓWKA:** Przed użyciem kasety z tonerem innego producenta niż Dell, upewnij się, że drukarka została zrestartowana.

Wartości:

| | |
|------|--|
| Off* | Brak możliwości użycia nieoryginalnego tonera. |
| On | Można użyć nieoryginalny toner. |

Adjust Altitude

Zadanie:

Określenie wysokości, na jakiej znajduje się drukarka.

Zjawisko uwalniania ładunków w kierunku fotoprzewodnika zmienia się wraz z ciśnieniem barycznym.

Ustawienia dokonywane są przez podanie wysokości geograficznej miejsca użytkowania drukarki.

 **WSKAZÓWKA:** Błędne ustawienia regulacji wysokości prowadzą do niskiej jakości druku, nieprawidłowych wskazań poziomu tonera.

Wartości:

| | |
|--------|---|
| 0 m* | Określa wysokość n.p.m., na jakiej znajduje się drukarka. |
| 1000 m | |
| 2000 m | |
| 3000 m | |

Secure Settings

Użyj menu *Secure Settings*, aby ustawić hasło ograniczające dostęp do różnych menu. Zapobiega to przypadkowemu dokonywaniu zmian.

 **WSKAZÓWKA:** Parametry oznaczone gwiazdką (*) są domyślnymi ustawieniami fabrycznymi.

Panel Lock

Zadanie:

Ograniczenie dostępu do *Admin Menu* i *Report/List*. Informacje szczegółowe, patrz „Włączanie funkcji Panel Lock” na stronie 200.

 **WSKAZÓWKA:** Można wybrać *Disable* dla *Panel Lock Set*, gdy wszystkie pozycje w *Function Enabled* są ustawione na *On*, a opcja *Secure Receive Set* jest ustawiona na *Disable*.

Wartości:

| | | |
|-----------------|-------------------------------|---|
| Panel Lock Set | Disable* | Ograniczenie dostępu do <i>Admin Menu</i> i <i>Report/List</i> . |
| | Enable | Ogranicza hasłem dostęp do <i>Admin Menu</i> i <i>Report/List</i> . |
| Change Password | Available Range: 0000–9999 | Ustawia lub zmienia hasło dające dostęp do funkcji <i>Admin Menu</i> i <i>Report/List</i> . |

Function Enabled

Zadanie:

Określenie, czy włączyć każdą z usług drukarki, czy wymagać hasła do udostępniania usług, oraz ustawiania lub zmieniania hasła.

 **WSKAZÓWKA:** Dostęp do elementów w opcji *Function Enabled* możliwy tylko, gdy *Panel Lock Set* jest ustawiony w pozycji *Enable*.

Wartości:

| | | |
|-----------------|---------------------|--|
| COPY | On* | Włącza funkcję kopiowania. |
| | Off | Wyłącza funkcję kopiowania. |
| | On (Password) | Włącza funkcję kopiowania, ale wymaga hasła. |
| | On (Color Password) | Włącza funkcję kopiowania w kolorze, ale wymaga hasła. |
| FAX | On* | Włącza funkcję faksu. |
| | Off | Wyłącza funkcję faksu (drukarka nie wysyła i nie odbiera faksów). |
| | On (Password) | Włącza funkcję faksu, ale wymaga hasła do wysyłania faksów (nie wymaga hasła do otrzymywania faksów przychodzących). |
| SCAN | On* | Włącza funkcję skanowania. |
| | Off | Wyłącza funkcję skanowania. |
| | On (Password) | Włącza funkcję skanowania, ale wymaga hasła. |
| USB-Print | On* | Włącza funkcję drukowania z USB. |
| | Off | Wyłącza funkcję drukowania z USB. |
| | On (Password) | Włącza funkcję drukowania z USB, ale wymaga hasła. |
| | On (Color Password) | Włącza funkcję drukowania z USB w kolorze, ale wymaga hasła. |
| Change Password | | W tym menu ustala się hasło wymagane do realizacji funkcji kopiowania, skanowania faksowania i drukowania z USB. |

Secure Receive

Zadanie:

Ustalenie, czy wymagać hasła do drukowania przychodzących faksów oraz do tego, aby ustalić lub zmienić hasło. Gdy włączona jest funkcja `Secure Receive Set`, drukarka zapisuje przychodzące fakсы i drukuje je wtedy, gdy z panelu użytkownika wprowadzone zostanie poprawne hasło.

 **WSKAZÓWKA:** Dostęp do elementów w opcji `Secure Receive Set` możliwy tylko, gdy `Panel Lock Set` jest ustawiony w pozycji `Enable`.

Wartości:

| | | |
|---------------------|-------------------------------|---|
| Secure Receive Set* | Disable | Nie wymaga hasła do drukowania przychodzących faksów. |
| | Enable | Wymaga hasła do drukowania przychodzących faksów. |
| Change Password | Available Range: 0000–9999 | Ustawia lub zmienia hasło wymagane do drukowania przychodzących faksów. |

Software Download

Zadanie:

Włączanie i wyłączanie pobierania aktualizacji firmware.

Wartości:

| | |
|---------|--------------------------------|
| Disable | Wyłącza aktualizację firmware. |
| Enable* | Włącza aktualizację firmware. |

Scan to E-Mail

Użyj menu `Scan to E-Mail`, aby edytować źródło przesyłania.

 **WSKAZÓWKA:** Parametry oznaczone gwiazdką (*) są domyślnymi ustawieniami fabrycznymi.

Edit From Field

Zadanie:

Ustalenie, czy włączyć edytowanie źródła przesyłania w trakcie korzystania z funkcji `Scan to E-mail`.

Wartości:

| | |
|---------|--|
| Disable | Wyłącza edytowanie źródła przesyłania. |
| Enable | Włącza edytowanie źródła przesyłania. |

USB Settings

USB Settings służą do dokonywania zmian ustawień drukarki wpływających na port.



WSKAZÓWKA: Parametry oznaczone gwiazdką (*) są domyślnymi ustawieniami fabrycznymi.

Port USB

Zadanie:

Aktywuje lub dezaktywuje interfejs USB. Zmiany zostają wprowadzone po wyłączeniu i ponownym włączeniu drukarki.

Wartości:

| | |
|---------|------------------------|
| Enable* | Włącza interfejs USB. |
| Disable | Wyłącza interfejs USB. |

Panel Language

Zadanie:

Ustawić język, w jakim podawane są informacje na ekranie panelu użytkownika.

Wartości:

| |
|--------------------|
| English* |
| Français |
| Italiano |
| Deutsch |
| Español |
| Nederlands |
| Dansk |
| Norsk |
| Svensk |
| 简体中文* ¹ |

¹ Tylko w kolorowym urządzeniu wielofunkcyjnym Dell 1765nfw.

Funkcja Panel Lock

Ta funkcja zapobiega zmienianiu przez nieupoważnione osoby ustawień dokonanych przez administratora. Można jednak wybrać ustawienia dla konkretnych zadań druku korzystając ze sterownika drukarki.

Włączanie funkcji Panel Lock

- 1 Naciśnij  (Menu).
- 2 Naciskaj przycisk **V**, aż podświetli się `System`, a potem naciśnij przycisk **✓** (Set).
- 3 Naciskaj przycisk **V**, aż podświetli się `Admin Menu`, a potem naciśnij przycisk **✓** (Set).
- 4 Naciskaj przycisk **V**, aż podświetli się `Secure Settings`, a potem naciśnij przycisk **✓** (Set).
- 5 Sprawdź, czy podświetlił się napis `Panel Lock`, a potem naciśnij przycisk **✓** (Set).
- 6 Sprawdź, czy podświetlił się napis `Panel Lock Set`, a potem naciśnij przycisk **✓** (Set).
- 7 Naciskaj przycisk **V**, aż podświetli się `Enable`, a potem naciśnij przycisk **✓** (Set).



WSKAZÓWKA: Fabrycznie domyślne hasło do panelu to 0000.



WSKAZÓWKA: Zapamiętaj hasło. Poniższe czynności pozwalają na resetowanie hasła, jednak ustawienia dla Address Book i Phone Book zostają skasowane.

- Wyłącz drukarkę. Następnie, przytrzymując przycisk  (Menu), włącz drukarkę.



WSKAZÓWKA: Jeśli zmieniasz hasło, a `Panel Lock` jest ustawiony na `Enable`, wykonaj kroki od 1 do 5. Naciskaj przycisk **V**, aż podświetli się `Change Password`, a potem naciśnij przycisk **✓** (Set). Wprowadź nowe hasło i naciśnij przycisk **✓** (Set). Hasło zostanie zmienione.







Wyłączanie blokowania panelu

- 1 Naciśnij  (Menu).
- 2 Naciskaj przycisk **V**, aż podświetli się `System`, a potem naciśnij przycisk **✓** (Set).
- 3 Naciskaj przycisk **V**, aż podświetli się `Admin Menu`, a potem naciśnij przycisk **✓** (Set).
- 4 Wprowadź nowe hasło i naciśnij przycisk **✓** (Set).
- 5 Naciskaj przycisk **V**, aż podświetli się `Secure Settings`, a potem naciśnij przycisk **✓** (Set).
- 6 Sprawdź, czy podświetlił się napis `Panel Lock`, a potem naciśnij przycisk **✓** (Set).
- 7 Sprawdź, czy podświetlił się napis `Panel Lock Set`, a potem naciśnij przycisk **✓** (Set).
- 8 Naciskaj przycisk **V**, aż podświetli się `Disable`, a potem naciśnij przycisk **✓** (Set).

Resetting Defaults

Po wykonaniu tej funkcji i ponownym uruchomieniu drukarki, wszystkie parametry menu lub dane wracają do swoich wartości domyślnych.

 **WSKAZÓWKA:** Wymagane jest podanie hasła, aby wejść do menu Admin Menu, gdy Panel Lock Set jest ustawiony w pozycji Enable. W takim przypadku, należy wprowadzić hasło i nacisnąć przycisk ✓ (Set).

- 1 Naciśnij  (Menu).
- 2 Naciskaj przycisk , aż podświetli się System, a potem naciśnij przycisk ✓ (Set).
- 3 Naciskaj przycisk , aż podświetli się Admin Menu, a potem naciśnij przycisk ✓ (Set).
- 4 Naciskaj przycisk , aż podświetli się Maintenance, a potem naciśnij przycisk ✓ (Set).
- 5 Naciskaj przycisk , aż podświetli się Initialize NVM, a potem naciśnij przycisk ✓ (Set).
- 6 Naciskaj przycisk , aż podświetli się wybrany język, a potem naciśnij przycisk ✓ (Set).
- 7 Naciskaj przycisk , aż podświetli się Yes, a potem naciśnij przycisk ✓ (Set).
Drukarka uruchomi się automatycznie, aby zakończyć proces.

Wskazówki dotyczące nośników druku

Nośniki druku obejmują, między innymi, papier, etykiety, koperty i papier powlekany. Drukarka zapewnia druk wysokiej jakości na różnych nośnikach druku. Wybór odpowiednich nośników druku pozwala uniknąć kłopotów w trakcie drukowania. W tym rozdziale znajdują się informacje na temat wyboru nośników druku, obchodzenia się z nimi oraz umieszczania ich w podajniku wielofunkcyjnym (MPF) lub Priorytetowym podajniku arkuszy (PSI)



WSKAZÓWKA: Elementy graficzne wykorzystane w niniejszej instrukcji przedstawiają kolorowe urządzenie wielofunkcyjne Dell™ C1765nfw, chyba że podano inaczej.

Papier

Najlepsze efekty przy druku kolorowym uzyskuje się na papierze kserograficznym, długowłóknistym o gramaturze 75 g/m². Najlepsze efekty przy druku czarno-białym uzyskuje się na papierze kserograficznym, długowłóknistym o gramaturze 90 g/m². Zaleca się dokonanie wydruku próbnego przed rozpoczęciem druku większej partii danego nośnika.

Papier należy wkładać tak, aby druk odbywał się na stronie papieru zalecanej przez producenta. Szczegółowe informacje można znaleźć w rozdziałach „Umieszczanie nośników druku w podajniku wielofunkcyjnym (MPF)” na stronie 211 i „Umieszczanie nośników druku w podajniku priorytetowym (PSI)” na stronie 219.

Parametry papieru

Na jakość oraz trwałość wydruku wpływają podane poniżej parametry papieru. Zalecane jest stosowanie się do podanych tu wskazówek przy ocenie nowej partii papieru.

Gramatura

Zarówno MPF jak i PSI automatycznie podają papier długowłóknisty o gramaturze od 60 do 163 g/m². Papier lżejszy niż 60 g/m² może stwarzać problemy przy podawaniu i powodować blokowanie się arkuszy. Najlepsze rezultaty uzyskuje się na papierze długowłóknistym o gramaturze 75 g/m².

Zawijanie się

Zawijanie się jest to cecha, którą charakteryzują się rogi nośników druku. Nadmierne zawijanie się może powodować problemy przy pobieraniu papieru. Zjawisko zawijanie się występuje po przejściu papieru przez drukarkę, w której poddawany jest oddziaływaniu wysokiej temperatury. Przechowywanie papieru wyjętego z opakowania, nawet w podajniku drukarki, może prowadzić do zawijania się papieru przed włożeniem do drukarki stwarzając problemy z podawaniem bez względu na poziom wilgotności. Zwijający się papier należy wyprostować przed włożeniem go do podajnika wielofunkcyjnego MPF lub PSI.

Gładkość

Stopień gładkości papieru wpływa bezpośrednio na jakość druku. Jeśli papier jest zbyt szorstki, toner nie przylega prawidłowo do papieru powodując obniżenie jakości druku. Zbyt gładki może powodować problemy z podawaniem. Najlepsze wyniki uzyskuje się na papierze o gładkości pomiędzy 150 a 250 jednostek Sheffield.

Poziom wilgotności

Poziom wilgotności papieru wpływa zarówno na jakość druku, jak i na prawidłowe podawanie papieru. Papier powinien być przechowywany w oryginalnym opakowaniu aż do momentu włożenia go do drukarki. W ten sposób papier nie jest narażony na zmiany wilgotności, które powodują obniżenie jego parametrów.

Kierunek włókien

Termin włóknistość odnosi się do kierunku ułożenia włókien papieru na arkuszu. Włóknistość może być wzdłużna, wówczas włókna biegną równoległe do dłuższej krawędzi arkusza, lub poprzeczna – włókna

układają się równolegle do krótszej krawędzi arkusza. W przypadku papieru o gramaturze od 60 do 135 g/m², zaleca się stosowanie papieru o włóknach wzdłużnych. W przypadku papieru o gramaturze powyżej 135 g/m² preferowane są włókna poprzeczne.

Stopień czystość papieru

Papier kserograficzny najwyższej jakości składa się w 100% z czystej chemicznie masy włóknistej. Papier zawierający domieszki innych składników, takich jak bawełna, ma cechy, które mogą obniżać jego walory użytkowe.

Zalecany papier

Najlepszą jakość wydruku oraz niezawodność podawania papieru uzyskuje się przy zastosowaniu suchego papieru kserograficznego o gramaturze 75 g/m². Business Paper, ogólnego zastosowania, daje zadowalającą jakość wydruku. Stosować wyłącznie papier, który wytrzymuje działanie wysokiej temperatury nie tracąc koloru, na którym nie pojawiają się smugi i który nie wydziela niebezpiecznych związków. Drukowanie laserowe powoduje nagrzanie papieru do wysokich temperatur. Należy upewnić się, że wybrany papier nadaje się do stosowania w drukarkach laserowych.



WSKAZÓWKA: Przed zakupem dużych ilości materiału drukowego, należy dokonać próbnego wydruku. Podejmując decyzję o zakupie papieru, należy wziąć pod uwagę gramaturę, zawartość domieszek oraz kolor.

Niewłaściwy papier

Papier o charakterystyce podanej poniżej nie jest zalecany do stosowania z tą drukarką.

- Papier obrabiany chemicznie do robienia kopii bez kalki, papier kopiujący CCP lub bezwęglowy NCR.
- Wstępnie zadrukowany papier zawierający środki chemiczne mogące zanieczyszczać drukarkę.
- Papier z nadrukiem, który może być uszkodzony przez wysoką temperaturę wytwarzaną w nagrzewnicy.
- Papier z nadrukiem, który wymaga precyzyjnego pozycjonowania druku na kartce, powyżej $\pm 0,23$ mm, tak jak w przypadku OCR formularzy.
- W niektórych przypadkach, można dostosować precyzję pozycjonowania poprzez oprogramowanie i z powodzeniem drukować na tego typu formularzach.
- Papier powlekany (umożliwiający ścieranie), papier syntetyczny, papier termo czuły
- Papier o nierównych krawędziach, o mocno chropowatej teksturze lub zwijający się.
- Papier makulaturowy zawierający nie więcej niż 25% materiału z odzysku i niespełniający normy DIN 19 309.
- Wieloczęściowe formularze i dokumenty
- Jakość druku może ulec pogorszeniu (w tekście mogą pojawić się niezadrukowane miejsca lub plamy) przy drukowaniu na papierze zawierającym talk lub papierze o wysokiej kwasowości.
- Papier wilgotny, może się marszczyć.

Wybór papieru

Staranny dobór papieru gwarantuje bezproblemowy proces drukowania. W celu uniknięcia blokowania się papieru lub niskiej jakości druku należy:

- Zawsze należy używać papieru nowego, suchego i nieuszkodzonego.
- Przed włożeniem papieru, ustalić, na której stronie zalecane jest drukowanie. Informacja ta znajduje się na opakowaniu papieru.
- Nie używać papieru, który przycinano samodzielnie.
- Stosować jedną wielkość nośników druku, jedną gramaturę i jeden rodzaj w danym procesie druku. W przeciwnym przypadku papier może się blokować.
- Nie wyjmować podajnika PSI podczas drukowania.

- Upewnić się, że papier jest poprawnie włożony do podajnika PSI.
- Wygiąć ryzę w obie strony i szybko ją przekartkować. Wyrównaj krawędzie na płaskiej powierzchni.

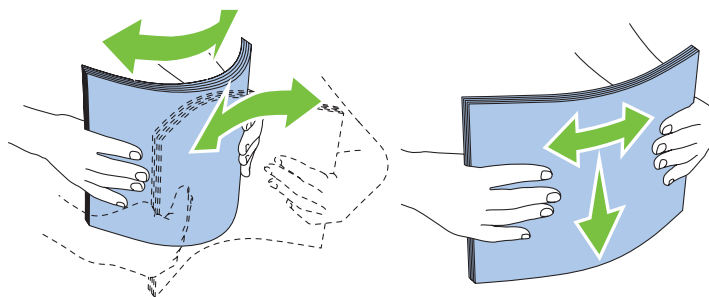

Wybór nośników z nadrukiem i papieru z nagłówkiem

Dokonując wyboru nośników z nadrukiem i papieru z nagłówkiem, należy:

- Wybierać papier długowłóknisty, który daje najlepszą jakość druku.
- Stosować nośniki z nadrukiem wykonanym metodą litografii offsetowej lub druku wypukłego.
- Wybrać papier, który wchłania tusz, ale nie powoduje jego rozlewania.
- Unikać papieru o szorstkich lub mocno fakturowanych powierzchniach.
- Stosować papier do kserokopiarek, o nadrukach wykonanych tuszem odpornym na działanie ciepła. Tusz musi być odporny na działanie temperatury 225°C, nie może się rozsmazywać, ani uwalniać niebezpiecznych związków.
- Stosować tusze odporne na kontakt z żywicą, znajdującą się w tonerze, i silikonem w nagrzewnicy. Powyższe warunki powinny spełniać tusze na bazie oleju lub uzyskiwane poprzez oksydację, nie dotyczą one tuszy lateksowych. W przypadku wątpliwości, należy skontaktować się z dostawcą papieru.

Drukowanie na papierze z nagłówkiem

Należy upewnić się, że wybrany papier z nagłówkiem nadaje się do stosowania w drukarkach laserowych. Przy druku na papierze z nagłówkiem ważna jest orientacja papieru. Poniższa tabela zawiera pomocne informacje dotyczące wkładania papieru z nagłówkiem do podajników.

Wkładanie papieru z nagłówkiem

Papier firmowy wkładamy stroną z nagłówkiem do góry. Należy sprawdzić, czy papier włożony jest nagłówkiem w stronę drukarki.

Podajnik wielofunkcyjny (MPF)

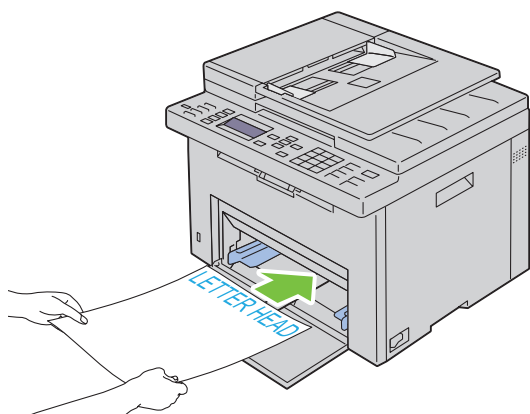

Podajnik pojedynczych arkuszy (PSI)

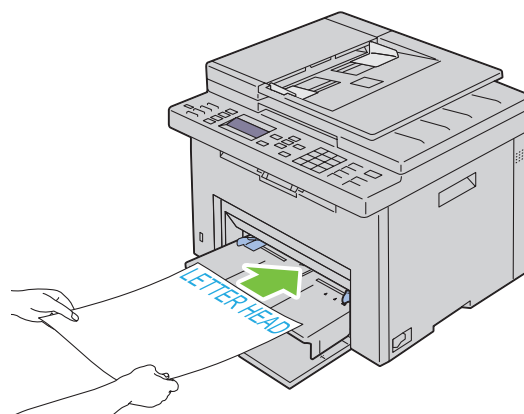

Wybór papieru perforowanego

W zależności od producenta, papier perforowany różni się między sobą pod względem umiejscowienia perforacji oraz technik wytwarzania. Jednakże, możliwość drukowania na danym papierze zależy od rozmieszczenia perforacji.

Jak wybrać papier perforowany:

- Należy wypróbować papier od kilku producentów zanim zdecydujemy się na zamówienie większej ilości papieru perforowanego.
- Papier powinien być perforowany przez producenta, nie wykonywać perforacji, gdy papier jest już ułożony w ryzę. Papier perforowany w ryżu może blokować się w drukarce na skutek wciągania wielu arkuszy naraz. W przeciwnym przypadku papier może się blokować.
- Papier perforowany może nieść ze sobą więcej zanieczyszczeń niż zwykły papier. W efekcie konieczne może być częstsze czyszczenie drukarki, a niezawodność podawania może być niższa niż w przypadku podawania zwykłego papieru.
- Wskazówki dotyczące gramatury papieru perforowanego są takie same, jak dla zwykłego papieru.

Koperty

Koperty mogą ulec pomarszczeniu, którego stopień zależy od typu koperty. Zaleca się dokonanie wydruku próbnego przed rozpoczęciem druku większej partii danego nośnika. Więcej informacji na temat umieszczania kopert znajduje się w rozdziałach „Umieszczanie nośników druku w podajniku wielofunkcyjnym (MPF)” na stronie 211 lub „Umieszczanie nośników druku w podajniku priorytetowym (PSI)” na stronie 219.

Zasady druku na kopertach:

- Należy stosować tylko koperty wysokiej jakości przeznaczone do drukarek laserowych.
- Ustaw pobieranie nośników z podajnika MPF lub PSI. Ustaw format papieru na Envelope i wybierz właściwy format koperty ze sterownika drukarki.
- Najbardziej efektywne jest stosowanie kopert wykonanych z papieru o gramaturze 75 g/m². Można stosować koperty wykonane z papieru o gramaturze do 105 g/m², o ile zawartość bawełny nie przekracza 25%. Gramatura papieru kopert o zawartości bawełny 100% nie może przekraczać 90 g/m².
- Koperty rozpakowywać tuż przed włożeniem do podajnika, stosować tylko nieuszkodzone koperty.
- Stosować koperty, które wytrzymują temperaturę 205°C, bez kleju, nieulegające nadmiernemu zawijaniu, marszczeniu się oraz niewydzielające szkodliwych substancji. W przypadku wątpliwości, należy skontaktować się z dostawcą kopert.
- Ustaw prowadnicę na szerokość koperty.
- Włóż koperty do podajnika MPF lub PSI, stroną do druku skierowaną do góry.
- Więcej informacji na temat umieszczania kopert znajduje się w rozdziałach „Umieszczanie kopert w podajniku wielofunkcyjnym (MPF)” na stronie 216 lub „Umieszczanie kopert w podajniku priorytetowym (PSI)” na stronie 221.
- Nie mieszać kopert o różnych formatach.
- Należy upewnić się, że wilgotność powietrza jest niska, gdyż wysoka wilgotność (powyżej 60%) i wysoka temperatura panująca podczas druku mogą doprowadzić do sklejanie kopert.
- Najlepsze efekty uzyskuje się nie stosując kopert, które:
 - Mają tendencję do nadmiernego zawijania lub skręcania się
 - Są sklezione ze sobą lub uszkodzone w inny sposób
 - Zawierają okienka, otwory, perforacje, wycięcia, tłoczenia
 - Posiadają metalowe klamry, wiązania lub metalowe zamknięcia.
 - Są składane ręcznie
 - Mają naklejone znaczki

- Mają nacięte krawędzie lub pozaginane rogi
- Są wykonane z papieru szorstkiego, marszczonego lub prążkowego.

Etykiety

Drukarka może dokonywać nadruku bezpośrednio na etykietach przeznaczonych do drukarek laserowych. Kryteria wyboru etykiet:

- Klej etykiet, strona do nadruku i wierzchnia warstwa powinny wytrzymywać temperaturę 205°C oraz ciśnienie 0,17 MPa.
- Stosować etykiety, które są bez kleju, nie ulegają nadmiernemu zawijaniu, marszczeniu się oraz nie wydzielają szkodliwych substancji.
- Nie stosować etykiet ze śliskimi podklejkami.

 **UWAGA:** Zaleca się dokonanie wydruku próbnego przed rozpoczęciem druku większej partii danego nośnika.

Zasady druku na etykietach:

- Stosować etykiety, które wytrzymują temperaturę 205°C, bez kleju, nieulegające nadmiernemu zawijaniu, marszczeniu się oraz niewydzielające szkodliwych substancji.
- Wybór rodzaju papieru w sterowniku drukarki ustaw na Label.
- Nie wkładać etykiet razem z papierem do tego samego podajnika.
- Nie drukuj w odległości mniejszej niż 1 mm od nacięcia.
- Nie drukuj w odległości poniżej 1 mm od krawędzi etykiety, perforacji lub między nacięciami etykiet.
- Etykiety drukować tylko jednokrotnie.
- Preferowana jest orientacja pionowa, szczególnie przy druku kodów paskowych.
- Nie używaj etykiet posiadających nieostoniętą część klejącą.
- Używaj pełnych arkuszy etykiet. Niepełne arkusze mogą powodować odklejanie się etykiet podczas druku i w konsekwencji blokować drukarkę.
- Nie stosować etykiet na arkuszach, na których warstwa samoprzylepna dochodzi do samej krawędzi. Zaleca się, aby warstwa samoprzylepna zaczynała się co najmniej 1 mm od krawędzi. Substancje klejące zanieczyszczają drukarkę i być przyczyną utraty gwarancji.

 **OSTRZEŻENIE:** Nie przestrzeganie tych zaleceń może prowadzić do zablokowania się nośników w drukarce oraz zanieczyszczenia drukarki i kaset klejem. W konsekwencji, może to prowadzić do utraty gwarancji na drukarkę i kasety.

Przechowywanie nośników druku

Poniższe wskazówki dotyczące prawidłowego przechowywania nośników druku pomogą uniknąć problemów z podawaniem i nierówną jakością druku.

- Najlepsze rezultaty zapewnia przechowywanie nośników druku w temperaturze otoczenia około 21°C i wilgotności względnej 40%.
- Kartony z nośnikami druku należy składować na palecie lub półce, a nie bezpośrednio na podłodze.
- Po wyjęciu indywidualnych opakowań nośników druku z oryginalnego kartonu, należy upewnić się, że są składowane na równym podłożu zapewniającym pełne podparcie.
- Nie umieszczać niczego na opakowaniach nośników druku.

Oznakowanie i parametry nośników druku

W tym rozdziale znajdują się informacje na temat dopuszczalnych formatów, typów i parametrów papieru.

Obsługiwane formaty papieru

| Format | Podajnik wielofunkcyjny (MPF) | Podajnik pojedynczych arkuszy (PSI) |
|---|-------------------------------|-------------------------------------|
| A4 (210 x 297 mm) | Tak | Tak |
| B5 (182 x 257 mm) | Tak | Tak |
| A5 (148 x 210 mm) | Tak | Tak |
| C5 (162 x 229 mm) | Tak | Tak |
| Monarch (98,4 x 190,5 mm) | Tak | Tak |
| Monarch LEF (190,5 x 98,4 mm) ^{*1} | Tak | Tak ^{*4} |
| Envelope #10 (104,8 x 241,3 mm) | Tak | Tak |
| DL (110 x 220 mm) | Tak | Tak |
| DL LEF (220 x 110 mm) ^{*1} | Tak | Tak ^{*4} |
| Letter (215,9 x 278,4 mm) | Tak | Tak |
| Legal (215,9 x 355,6 mm) | Tak | Tak |
| Folio (215,9 x 330,2 mm) | Tak | Tak |
| Executive (184,15 x 266,7 mm) | Tak | Tak |
| Nietypowy ^{*2 *3} | Tak | Tak |

^{*1} Nośniki można umieszczać dłuższym bokiem w kierunku podawania (LEF) lub krótszym bokiem w kierunku podawania (SEF). Na rysunku pokazano oba sposoby, LEF i SEF. Strzałka pokazuje kierunek umieszczenia papieru.



WSKAZÓWKA: Nie dostępne, gdy korzysta się ze sterownika XPS drukarki.

^{*2} Nietypowa szerokość: 76,2 mm do 215,9 mm.
Maksymalna szerokość dla koperty (DL LEF): 220,0 mm.
Nietypowa długość: 127,0 mm do 355,6 mm.
Maksymalna długość koperty (Monarch, LEF): 98,4 mm.

^{*3} Tylko administrator może ustawić nietypowy format z poziomu sterownika drukarki.

^{*4} Kopertę wsuwamy aż do wycucia oporu. W innym przypadku, podane zostaną nośniki druku umieszczone w podajniku wielofunkcyjnym.

SEF

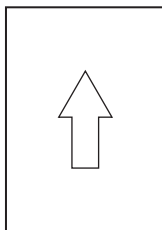

LEF

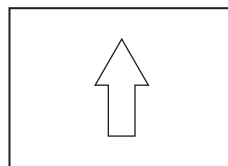

Obsługiwane rodzaje papieru

| Rodzaj | Podajnik wielofunkcyjny (MPF) | Podajnik pojedynczych arkuszy (PSI) |
|-----------------------|-------------------------------|-------------------------------------|
| Zwykły | Tak * | Tak * |
| Zwykły strona 2 | Tak | Tak |
| Zwykły gruby | Tak | Tak |
| Zwykły gruby strona 2 | Tak | Tak |
| Makulaturowy | Tak | Tak |
| Makulaturowy strona 2 | Tak | Tak |
| Etykiety | Tak | Tak |
| Okładkowy | Tak | Tak |
| Okładkowy strona 2 | Tak | Tak |
| Koperty | Tak | Tak |
| Powlekany | Tak | Tak |
| Powlekany strona 2 | Tak | Tak |

* Parametry oznaczone gwiazdką (*) są domyślnymi ustawieniami fabrycznymi.

Parametry rodzajów papieru

| Rodzaj papieru | Gramatura (g/m ²) | Uwagi |
|----------------|-------------------------------|--|
| Zwykły | 60–90 | – |
| Zwykły gruby | 91–105 | – |
| Okładkowy | 106–163 | – |
| Powlekany | 106–163 | Papier nie może być stosowany do drukarek atramentowych. |
| Etykiety | – | Papier nie może być stosowany do drukarek atramentowych. |
| Koperty | – | – |
| Makulaturowy | 60–105 | – |

Umieszczanie nośników druku

Staranny wybór papieru pozwala na bezproblemowy przebieg drukowania.

Przed włożeniem nośnika druku, ustalić, na której stronie zalecane jest drukowanie. Informacja ta znajduje się na opakowaniu nośnika druku.

WSKAZÓWKA: Elementy graficzne wykorzystane w niniejszej instrukcji przedstawiają kolorowe urządzenie wielofunkcyjne Dell™ C1765nfw, chyba że podano inaczej.

WSKAZÓWKA: Po włożeniu papieru do szuflady, wybierz taki sam rodzaj papieru na panelu użytkownika.

Pojemność

Podajnik wielofunkcyjny (MPF) może pomieścić:

- 150 arkuszy papieru standardowego.
- 16,2 mm papieru grubego.
- Jeden arkusz papieru powlekanego.
- 16,2 mm pocztówek.
- Pięć kopert.
- 16,2 mm etykiet.

Podajnik priorytetowy (PSI) może pomieścić:

- 10 arkuszy papieru standardowego lub 1 arkusz innego papieru

Wymiary nośników druku

Do podajnika MPF i PSI można włożyć nośniki druku o następujących wymiarach:

- Szerokość: od 76,2 mm do 215,9 mm.
- Długość: od 127,0 mm do 355,6 mm.

Umieszczanie nośników druku w podajniku wielofunkcyjnym (MPF)

WSKAZÓWKA: Stosować tylko nośniki do drukarek laserowych. Nie stosować papieru do drukarek atramentowych.

- 1 Otwórz przednią pokrywę.

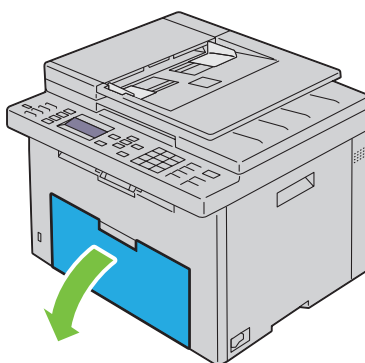

2 Wyciągnij podajnik PSI.

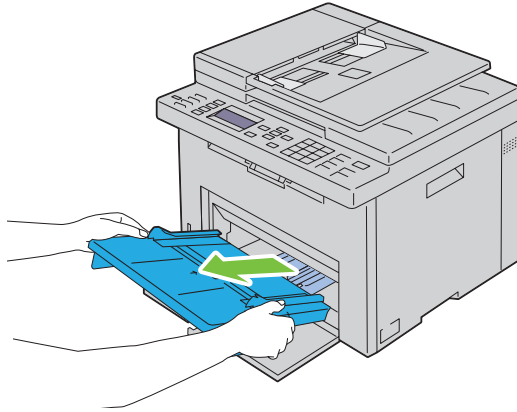

3 Wyciągnij do oporu prowadnicę wzdłużną.

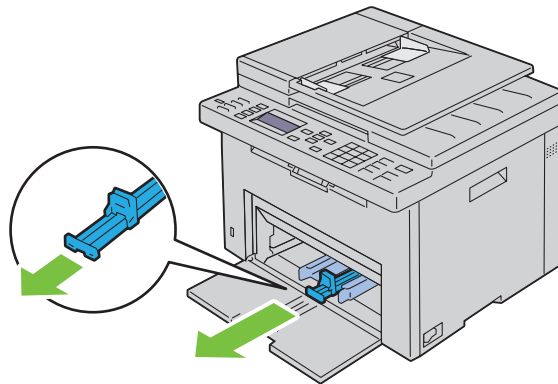

4 Roztóż do oporu przedłużenie podajnika wielofunkcyjnego.

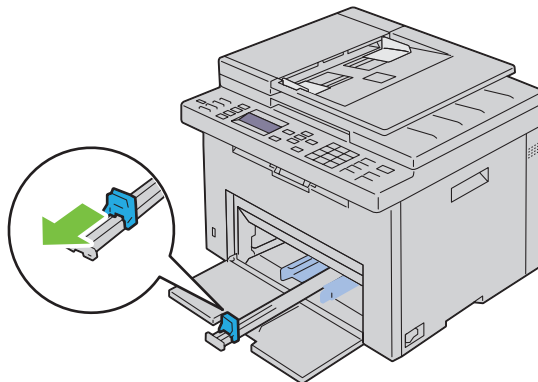

- 5 Rozsuń maksymalnie prowadnice poprzeczne.

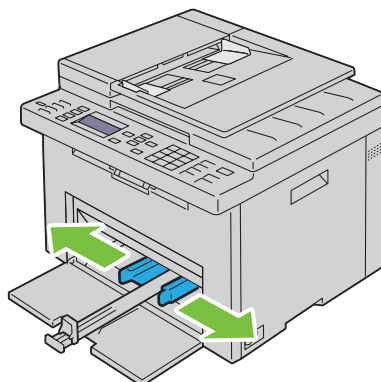

- 6 Przed włożeniem nośników druku, wygnij arkusze w obie strony i szybko przekartkuj. Wyrównaj krawędzie na płaskiej powierzchni.

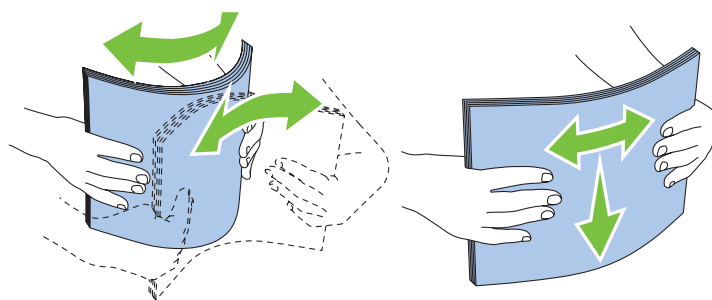

- 7 Załaduj nośniki druku do podajnika wielofunkcyjnego krawędzią górną do przodu i zalecaną stroną druku do góry.

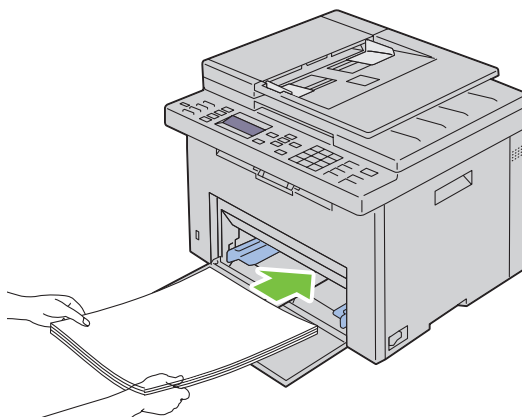

8 Dosuń prowadnice do nośnika.

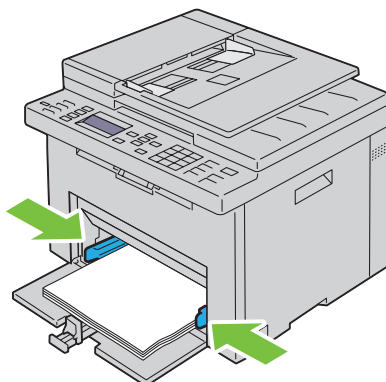

9 Prowadnicę wzdłużną dosuń do nośnika druku.

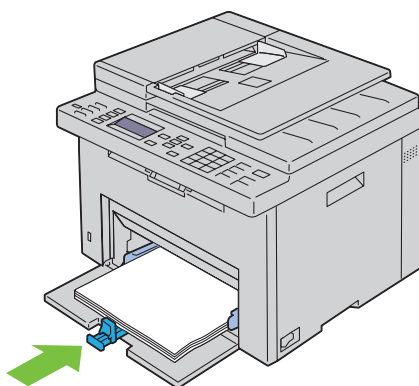

 **WSKAZÓWKA:** W zależności od formatu nośników druku, najpierw wysuń maksymalnie do tyłu przedłużenie podajnika MPF, a następnie dosuń do nośnika prowadnicę wzdłużną.

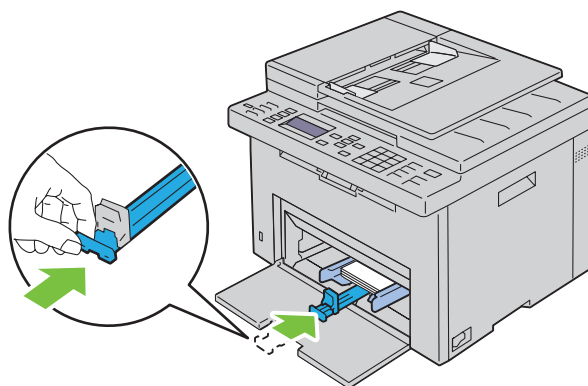

10 Włóż ostonę papieru do drukarki, a następnie ustaw ją w linii ze znacznikami na zasobniku papieru.

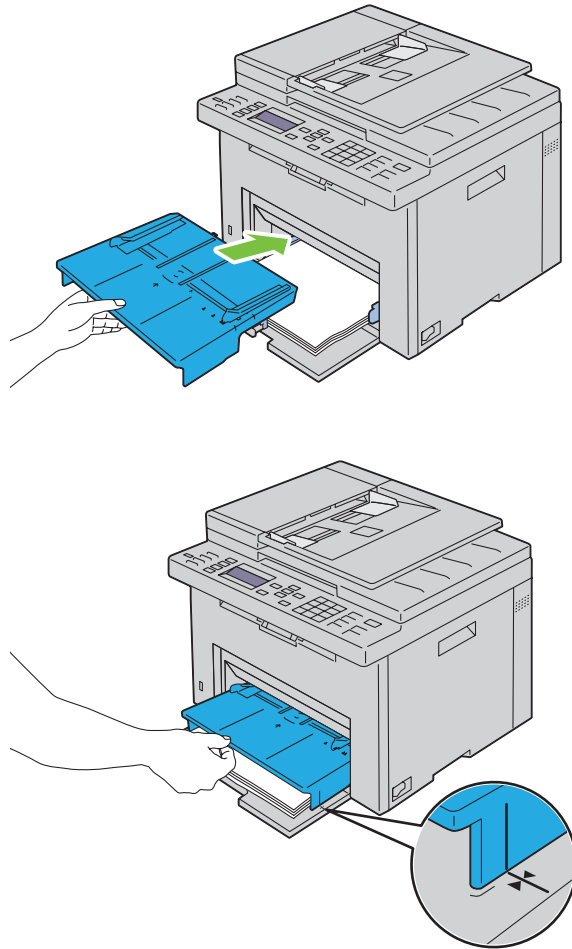

11 Wybierz na pulpicie użytkownika rodzaj papieru, jeśli włożony nośnik nie jest zwykłym nośnikiem druku. Jeśli do podajnika wielofunkcyjnego włożono nośnik zdefiniowany przez użytkownika, rozmiar papieru ustawia się z poziomu panelu użytkownika.

 **WSKAZÓWKA:** W przypadku papieru o standardowym rozmiarze, najpierw ustaw prowadnice, a potem włóż papier.

Umieszczanie kopert w podajniku wielofunkcyjnym (MPF)

WSKAZÓWKA: W przypadku drukowania na kopertach, należy pamiętać o podaniu ustawień kopert w sterowniku drukarki. Jeśli nie zostaną podane, nadruk zostanie obrócony o 180°.

Wkładanie kopert #10, DL lub Monarch

Koperty umieszcza się stroną do druku skierowaną do góry, skrzydełkiem skierowanym w dół i w prawą stronę.

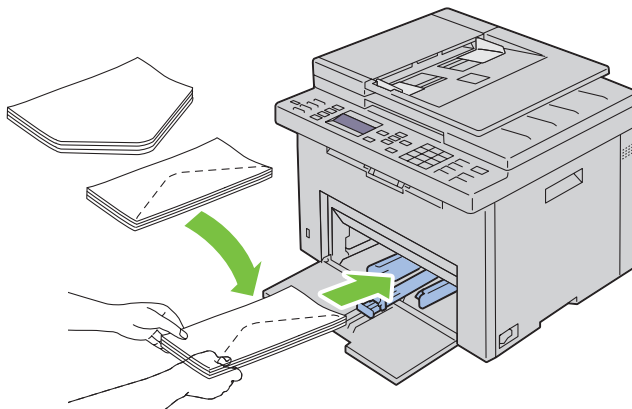

Aby zapobiec marszczeniu kopert DL i Monarch, zaleca się umieszczanie ich stroną do druku do góry, z otwartym skrzydełkiem skierowanym do operatora.

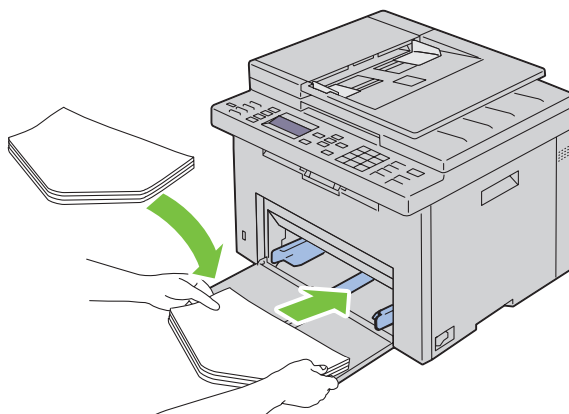

Wkładanie kopert C5

Koperty umieszcza się stroną do druku skierowaną do góry, z rozłożonym skrzydełkiem.

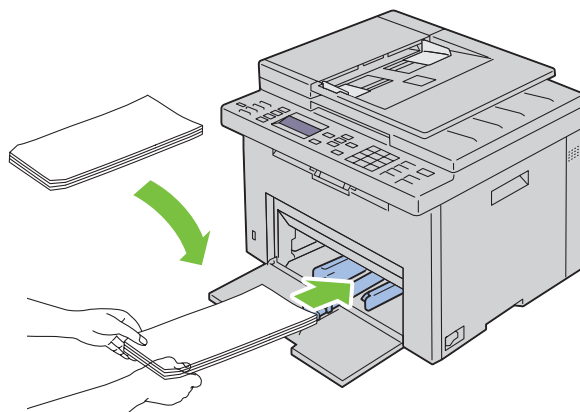

UWAGA: Nigdy nie stosuj kopert z okienkami lub kopert wyściętanych. Powodują one blokowanie drukarki i mogą doprowadzić do jej uszkodzenia.

WSKAZÓWKA: Jeśli koperty nie są wkładane do podajnika MPF zaraz po wyjęciu ich z opakowania, mogą się wybrzuszać. Aby uniknąć blokowania kartek, wyprostuj je w sposób pokazany na rysunku przed włożeniem do podajnika MPF.



WSKAZÓWKA: Jeśli koperty nadal nie są prawidłowo podawane, należy zgiąć skrzydełka, jak pokazano na rysunku. Wygięcie nie powinno przekraczać 5 mm.

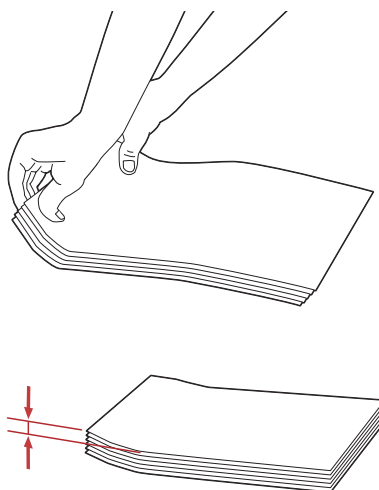

WSKAZÓWKA: Potwierdzenie prawidłowego zorientowania nośnika druku, takiego jak koperta, możliwe jest z poziomu sterownika drukarki, w narzędziu Envelope/Paper Setup Navigator.

Wkładanie papieru z nagłówkiem

Papier firmowy wkładamy stroną z nagłówkiem do góry. Należy sprawdzić, czy papier włożony jest nagłówkiem w stronę drukarki.

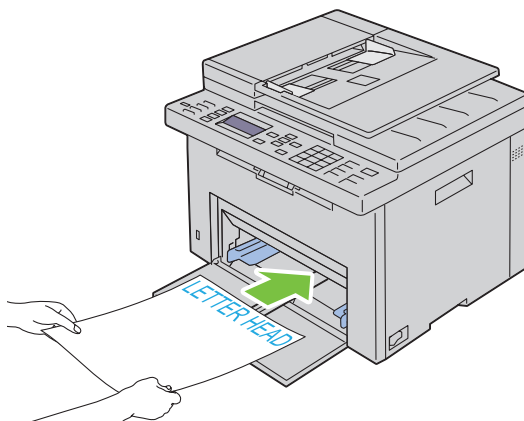

Umieszczanie nośników druku w podajniku priorytetowym (PSI)

 **WSKAZÓWKA:** Aby uniknąć blokowania się papieru, nie należy zdejmować podajnika w trakcie drukowania.

 **WSKAZÓWKA:** Stosować tylko nośniki do drukarek laserowych. Nie stosować papieru do drukarek atramentowych.

- 1 Otwórz przednią pokrywę.

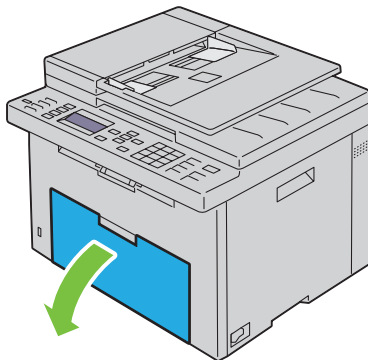

- 2 Wsuń podajnik PSI, a następnie ustaw go w linii ze znacznikami na zasobniku papieru.

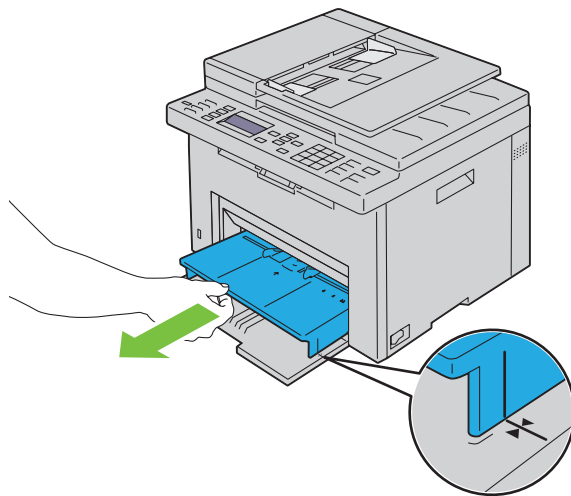

- 3 Rozsuń maksymalnie prowadnice poprzeczne.

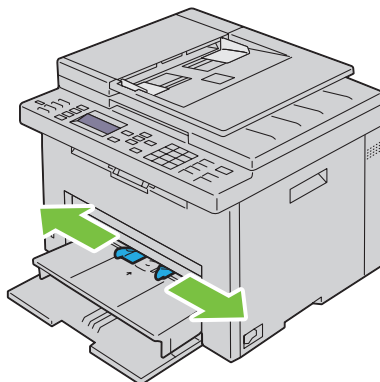

- 4 Przed włożeniem nośników druku, wygnij arkusze w obie strony i szybko przekartkuj. Wyrównaj krawędzie na płaskiej powierzchni.

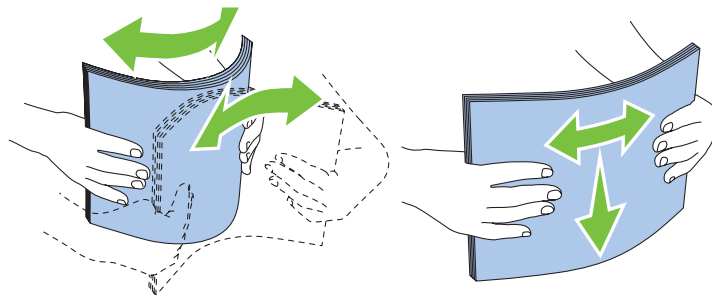

- 5 Załaduj nośniki druku do podajnika priorytetowego krawędzią górną do przodu i zalecaną stroną druku do góry.

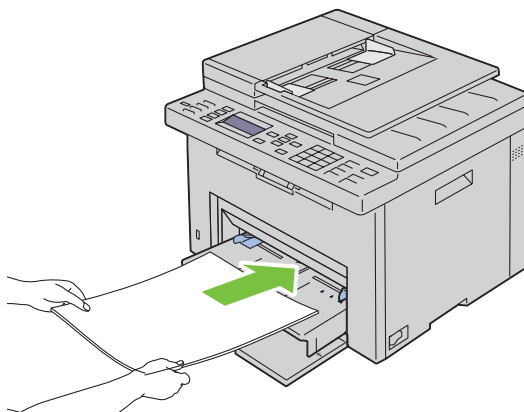

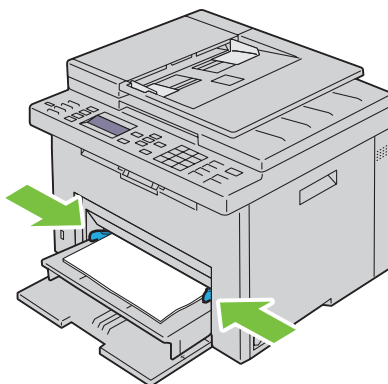

- 6 Dosuń prowadnice do nośnika.



- 7 Jeśli załadowany jest nietypowy papier, wybierz rodzaj papieru z poziomu sterownika drukarki. Jeśli do podajnika priorytetowego włożono nośnik nietypowy, rozmiar papieru ustawia się z poziomu sterownika drukarki.

Umieszczanie kopert w podajniku priorytetowym (PSI)

 **WSKAZÓWKA:** Należy sprawdzić, czy koperta jest wsunięta aż do oporu. W innym przypadku, podane zostaną nośniki druku umieszczone w podajniku wielofunkcyjnym.

 **WSKAZÓWKA:** W przypadku drukowania na kopertach, należy pamiętać o podaniu ustawień kopert w sterowniku drukarki. Jeśli nie zostaną podane, nadruk zostanie obrócony o 180°.

Wkładanie kopert #10, DL lub Monarch

Koperty umieszcza się stroną do druku skierowaną do góry, skrzydełkiem skierowanym w dół i w prawą stronę.

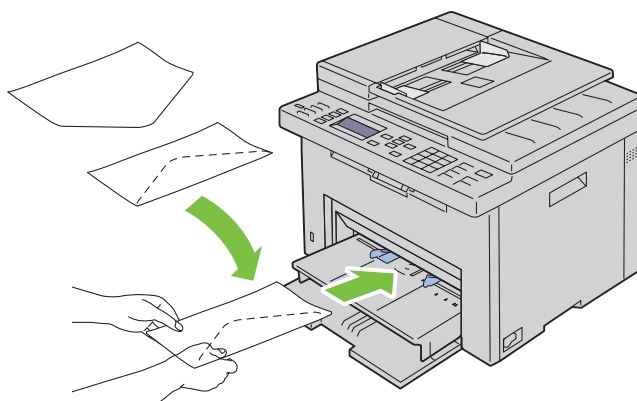

Aby zapobiec marszczeniu kopert DL i Monarch, zaleca się umieszczanie ich stroną do druku do góry, z otwartym skrzydełkiem skierowanym do operatora.

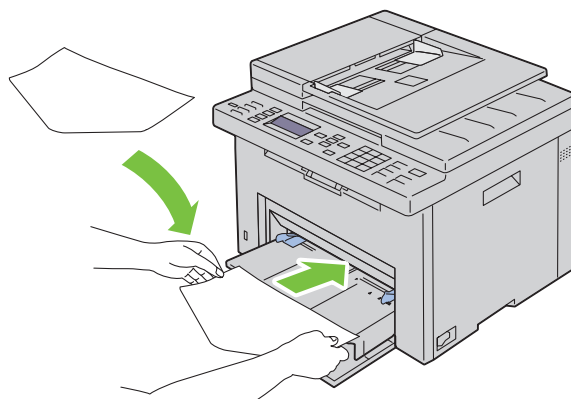

Wkładanie kopert C5

Koperty umieszcza się stroną do druku skierowaną do góry, z rozłożonym skrzydełkiem.

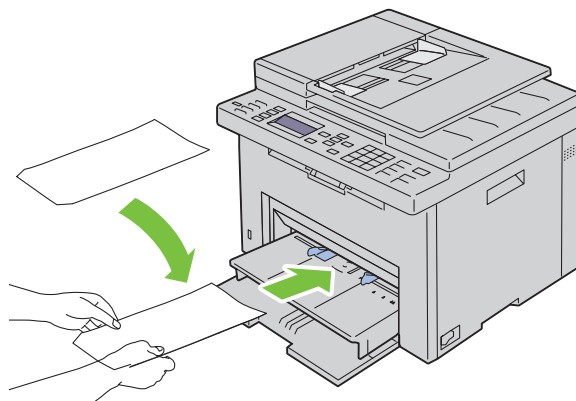

UWAGA: Nigdy nie stosuj kopert z okienkami lub kopert wyścielanych. Powodują one blokowanie drukarki i mogą doprowadzić do jej uszkodzenia.

WSKAZÓWKA: Jeśli koperty nie są wkładane do podajnika PSI zaraz po wyjęciu ich z opakowania, mogą się wybrzuszać. Aby uniknąć blokowania drukarki, wyprostuj je przed włożeniem do podajnika MPF w sposób pokazany na rysunku.

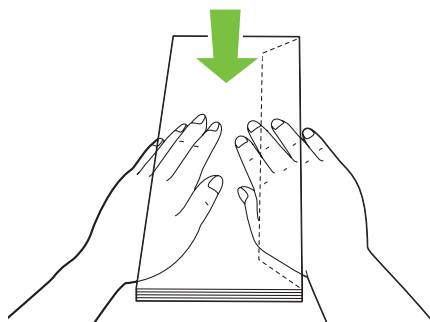



WSKAZÓWKA: Jeśli koperty nadal nie są prawidłowo podawane, należy zgiąć skrzydełka, jak pokazano na rysunku. Wygięcie nie powinno przekraczać 5 mm.

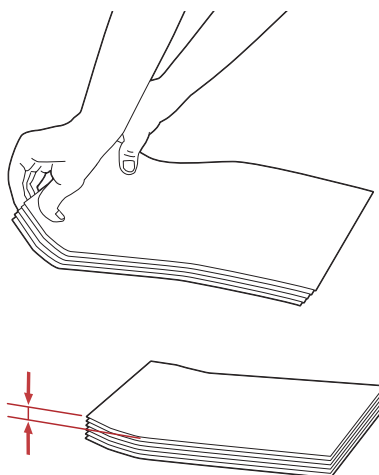

WSKAZÓWKA: Potwierdzenie prawidłowego zorientowania nośnika druku, takiego jak koperta, możliwe jest z poziomu sterownika drukarki, w narzędziu Envelope/Paper Setup Navigator.

Wkładanie papieru z nagłówkiem

Papier firmowy wkładamy stroną z nagłówkiem do góry. Należy sprawdzić, czy papier włożony jest nagłówkiem w stronę drukarki.

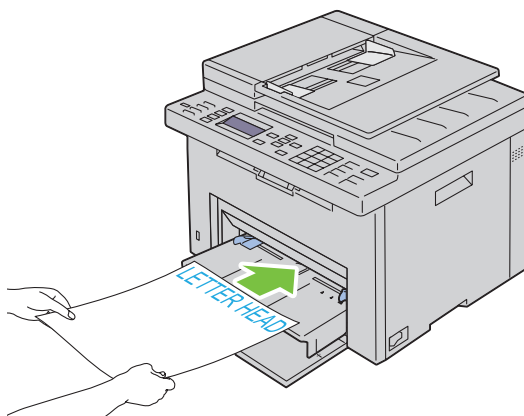

Umieszczanie nośników druku – druk dwustronny ręczny

WSKAZÓWKA: Zwijający się papier należy wyprostować przed włożeniem go do podajnika.

W chwili rozpoczęcia druku dwustronnego ręcznego, pojawia się okno instrukcji. Uwaga! Po zamknięciu okna, nie będzie możliwe jego ponowne otwarcie. Nie zamykać okna do chwili zakończenia drukowania dwustronnego.

Dwustronny druk ręczny można wykonywać za pomocą podajników MPF lub PSI.

Korzystając z podajnika wielofunkcyjnego (MPF).

- 1 Najpierw wydrukuj strony parzyste (tyły kartek).
W przypadku dokumentu 6-stronicowego, strony parzyste drukowane są w kolejności 6, 4, 2.
Po zakończeniu drukowania stron parzystych zaświeci się dioda LED i pojawi się komunikat na panelu użytkownika.

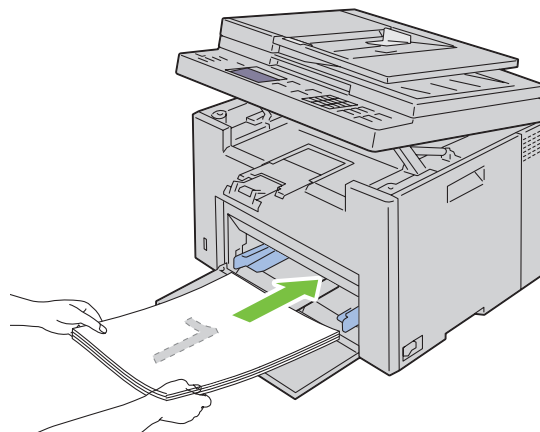

- 2 Po zakończeniu drukowania stron parzystych, należy zabrać je z tacy odbiorczej i umieścić je, tak jak są (pustą stroną do góry), w podajniku wielofunkcyjnym (MPF).

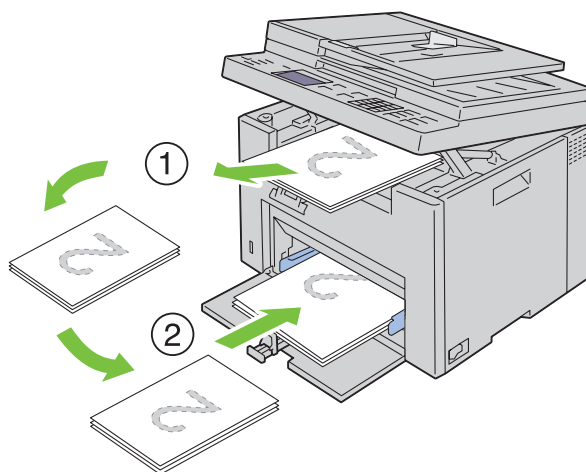

WSKAZÓWKA: Odsztatcone nośniki mogą blokować się. Wyprostuj je przed włożeniem do drukarki.

WSKAZÓWKA: Drukowanie po obu stronach arkuszy nie jest możliwe, jeśli dokument zawiera różne formaty papieru.

- 3 Sprawdź, czy podświetlona jest opcja *Insert Output to Tray Press* ✓ *to Continue Printing*, a potem naciśnij przycisk ✓ (*Set*). Drukuj strony w kolejności strona 1 (tył strony 2), strona 3 (tył strony 4), potem strona 5 (tył strony 6).

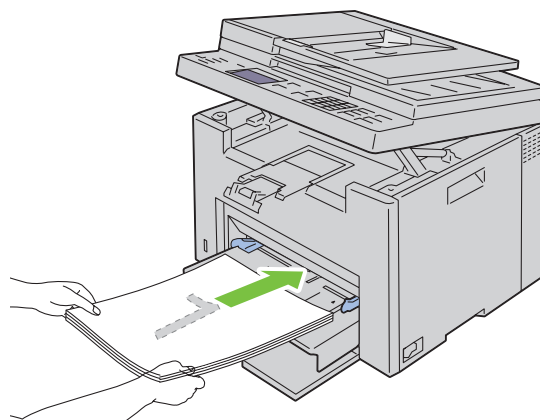

Wkładanie nośników druku do podajnika priorytetowego (PSI)

- 1 Najpierw wydrukuj strony parzyste (tyły kartek).
W przypadku dokumentu 6-stronicowego, strony parzyste drukowane są w kolejności 6, 4, 2.
Po zakończeniu drukowania stron parzystych zaświeci się dioda LED i pojawi się komunikat na panelu użytkownika.

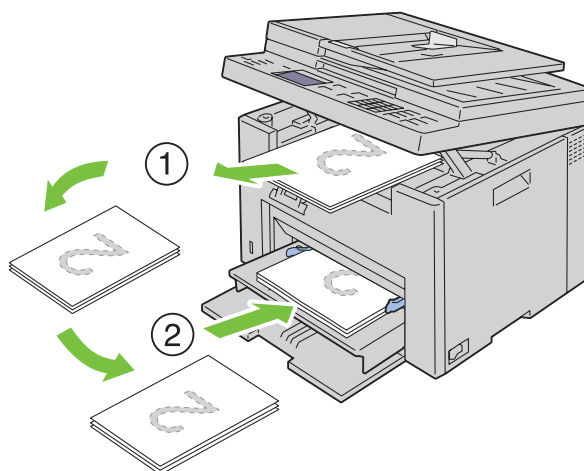

- 2 Po zakończeniu drukowania stron parzystych, należy zabrać je z tacy odbiorczej i umieścić je, tak jak są (pustą stroną do góry), w podajniku priorytetowym (PSI).



-  **WSKAZÓWKA:** Odsztatcone nośniki mogą blokować się. Wyprostuj je przed włożeniem do drukarki.
 -  **WSKAZÓWKA:** Drukowanie po obu stronach arkuszy nie jest możliwe, jeśli dokument zawiera różne formaty papieru.
- 3 Sprawdź, czy podświetlona jest opcja *Insert Output to Tray Press* ✓ *to Continue Printing*, a potem naciśnij przycisk ✓ (*Set*). Drukuj strony w kolejności strona 1 (tył strony 2), strona 3 (tył strony 4), potem strona 5 (tył strony 6).

Przedłużenie tacy odbiorczej

Zadaniem podpórki stanowiącej przedłużenie odbiornika papieru jest podtrzymanie papieru wyrzucanego przez drukarkę.

Przed rozpoczęciem drukowania, należy upewnić się, że podpórka jest rozłożona.

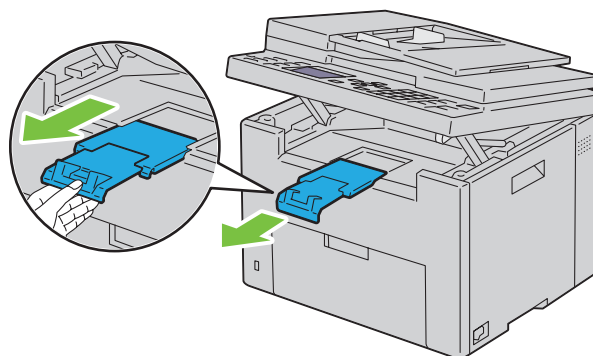

WSKAZÓWKA: W trakcie wyciągania kopert lub nośników druku o małych wymiarach, należy unieść zespół skanera.

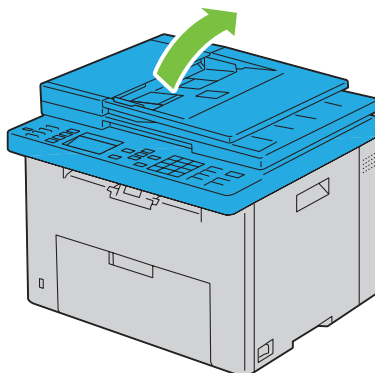

Drukowanie, kopiowanie, skanowanie i faksowanie

| | |
|---------------------|-----|
| 18 Drukowanie..... | 229 |
| 19 Kopiowanie | 233 |
| 20 Skanowanie..... | 245 |
| 21 Faksowanie..... | 267 |

Drukowanie

W tym rozdziale znajdują się wskazówki dotyczące drukowania określonych informacji oraz sposoby kasowania zadania druku.

Jak prawidłowo drukować

Jak przechowywać nośniki druku

Należy zadbać o właściwe przechowywanie nośników druku. Informacje szczegółowe znajdują się w rozdziale „Przechowywanie nośników druku” na stronie 207.

Jak unikać blokowania się papieru

 **WSKAZÓWKA:** Zaleca się przeprowadzenie próbnego wydruku na danym nośniku przed dokonaniem zakupu dużych ilości tego nośnika.

Wybierając odpowiednie nośniki druku oraz prawidłowo umieszczając je w drukarce, zmniejsza się ryzyko blokowania się papieru. Więcej informacji na temat wkładania papieru do drukarki znajduje się w sekcjach:

- „Umieszczanie nośników druku w podajniku wielofunkcyjnym (MPF)” na stronie 211.
- „Umieszczanie nośników druku w podajniku priorytetowym (PSI)” na stronie 219.
- „Usuwanie zablokowanego papieru” na stronie 323.

W przypadku zablokowania się nośnika, należy postępować zgodnie z instrukcjami zawartymi w rozdziale „Blokada papieru” na stronie 350.

Zlecenie zadania druku

Aby korzystać ze wszystkich funkcji drukarki należy zainstalować sterownik drukarki. Po wybraniu funkcji **Print** w programie drukarki, otwiera się okno sterownika drukarki. Wprowadź ustawienia dla danego zadania. Ustawienia drukowania wybrane z poziomu sterownika unieważniają ustawienia domyślne wykonane poprzez panel użytkownika lub funkcję **Tool Box**.

Można kliknąć ma **Preferences** znajdujące się w polu **Print** widocznym na początku, aby zapoznać się ze wszystkimi dostępnymi ustawieniami systemu. Jeśli któraś z funkcji wyświetlanych w oknie sterownika jest nieznana, należy skorzystać z Pomocy online.

Drukowanie w typowej aplikacji Microsoft Windows® przebiega następująco:

- 1 Otwórz plik przeznaczony do druku.
- 2 Z menu **Plik**, wybierz **Drukuj**.
- 3 Sprawdź, czy w oknie dialogowym wyświetlana jest nazwa właściwej drukarki. W razie potrzeby, wprowadź zmiany w ustawieniach systemowych (na przykład, które strony drukować, jaką liczbę egzemplarzy).
- 4 W celu dostosowania ustawień systemu niedostępnych na pierwszym ekranie, takich jak jakość, format czy orientacja grafiki, kliknij **Preferencje**. Pojawi się okno dialogowe **Preferencje drukowania**.
- 5 Określ ustawienia drukowania. Szczegółowe informacje, po kliknięciu **Pomoc**.
- 6 Kliknij na **OK**, aby zamknąć okno dialogowe **Preferencje drukowania**.
- 7 Kliknij **Print**, aby zlecić drukarce wykonanie zadania.

Kasowanie zadań druku

Jest kilka metod kasowania zleconego zadania druku.

Kasowanie z poziomu panelu użytkownika

Kasowanie po rozpoczęciu drukowania:

- 1 Naciśnij **X** (Cancel).



WSKAZÓWKA: Kasowane jest tylko bieżące zadanie. Wszystkie pozostałe zadania będą wykonane.

Kasowanie zadania z poziomu Windows

Kasowanie z poziomu paska zadań

Po zleceniu zadania drukowania, na pasku zadań pojawia się w prawy rogu mała ikona.

- 1 Kliknij dwukrotnie na ikonę drukarki.
W oknie drukarki wyświetli się lista zadań.
- 2 Wybierz zadanie, które chcesz skasować.
- 3 Na klawiaturze naciśnij przycisk <Delete>.

Kasowanie zadania z poziomu pulpitu.

- 1 Jeżeli pulpit jest zastąpiony, zrzuć otwarte okna na pasek zadań.

Kliknij na **Start** → **Urządzenia i drukarki** (w przypadku Windows 7 i Windows Server → 2008 R2).

Kliknij na **Start** → **Drukarki i faksy** (w przypadku Windows XP).

Kliknij **Start** → **Panel sterowania** → **Sprzęt i dźwięk** → **Drukarki** (w przypadku Windows Vista®).

Kliknij **Start** → **Panel sterowania** → **Drukarki** (w przypadku Windows Server 2008).

Kliknij prawym przyciskiem w prawym, dolnym rogu ekranu, potem kliknij → **Sprzęt i dźwięk** → **Drukarki dla systemu** (Windows 8).

Kliknij prawym przyciskiem w prawym, dolnym rogu ekranu, potem kliknij **Panel sterowania** → **Sprzęt i dźwięk** → **Drukarki dla systemu** (Windows Server 2012).

Pojawi się lista dostępnych drukarek.

- 2 Prawym przyciskiem kliknij na drukarkę wybraną w trakcie zlecenia zadania druku, a następnie wybierz **Podgląd druku**.
- 3 Wybierz sterownik drukarki.
W oknie drukarki wyświetli się lista zadań.
- 4 Wybierz zadanie, które chcesz skasować.
- 5 Na klawiaturze naciśnij przycisk <Delete>.

Drukowanie bezpośrednio z pamięci masowych USB

Funkcja drukowania z pamięci USB pozwala na drukowanie plików zapisanych w urządzeniu masowym USB z poziomu panelu użytkownika.

WSKAZÓWKA: Jeśli opcja Function Enabled dla USB-Print ustawiona jest na On (Password), trzeba wprowadzić czterocyfrowe hasło, aby móc korzystać z funkcji drukowania. Jeśli opcja Function Enabled dla USB-Print jest ustawiona na Off, funkcja drukowania jest wyłączona. Więcej informacji, patrz „Function Enabled” na stronie 197.

Obsługiwane formaty plików.

Następujące formaty plików mogą być drukowane z urządzeń masowych USB.

- PDF
- TIFF (tylko jednostronnie)
- JPEG

Drukowanie pliku z pamięci USB.

- 1 Włóż urządzenie pamięci masowej USB do portu USB w drukarce.

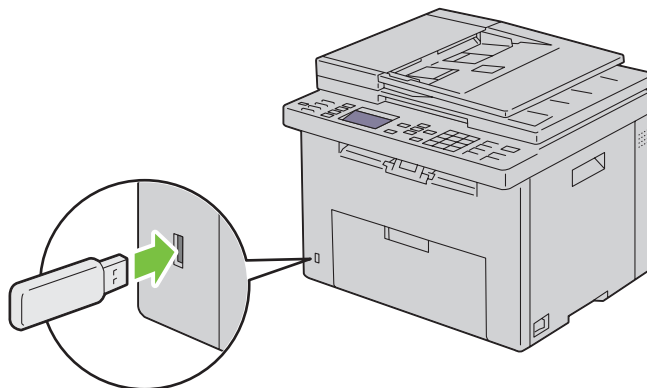

Pojawi się pole USB Memory.



- 2 Sprawdź, czy podświetlił się napis Print From, a potem naciśnij przycisk ✓ (Set).
Pojawi się pole Select Document.
- 3 Naciskaj przycisk V, aż podświetli się wybrany plik, a potem naciśnij przycisk ✓ (Set).
- 4 Należy wybrać opcje drukowania.

WSKAZÓWKA: Tylko pliki PDF/TIFF/JPEG utworzone za pomocą funkcji skanowania na tej drukarce mogą być drukowane poprzez funkcję USB Direct Print.

Wydruk raportu

Korzystając z menu Report/List można wydrukować ustawienia urządzenia, w tym ustawienia drukarki, ustawienia panelu, historię zadań, historię błędów, kolorową stronę testową, monitor protokołów, książkę adresową, czy operacje faksu. Szczegółowe informacje na temat, jak wydrukować raporty lub listy, znajdują się w rozdziale „Report/List” na stronie 174.

Kopiowanie





-  **WSKAZÓWKA:** Elementy graficzne wykorzystane w niniejszej instrukcji przedstawiają kolorowe urządzenie wielofunkcyjne Dell™ C1765nfw, chyba że podano inaczej.
-  **WSKAZÓWKA:** Jeśli opcja Function Enabled dla Copy ustawiona jest na On (Password), trzeba wprowadzić czterocyfrowe hasło, aby móc korzystać z funkcji drukowania. Jeśli opcja Function Enabled dla Copy jest ustawiona na Off, funkcja kopiowania jest wyłączona. Więcej informacji, patrz „Function Enabled” na stronie 197.

Wkładanie papieru do kopiowania



Instrukcje dotyczące wkładania papieru są takie same bez względu na to, czy urządzenie pracuje jako drukarka, faks, czy kopiarka. Informacje szczegółowe znajdują się w rozdziale „Umieszczanie nośników druku” na stronie 211.

Przygotowanie dokumentów

Oryginał do kopiowania, skanowania lub wystania faksu może być podany za pomocą podajnika automatycznego (ADF) lub umieszczony na szybie. Za pomocą podajnika automatycznego (ADF) można podać do 35 arkuszy dokumentu o gramaturze 75 g/m² lub pojedynczo, umieszczając je na szybie.

-  **OSTRZEŻENIE:** Nie należy umieszczać w podajniku dokumentów o formacie mniejszym niż 139,7 mm na 139,7 mm lub większym niż 215,9 mm na 355,6 mm), łączyć arkuszy o różnym formacie lub gramaturze, umieszczać broszur, ulotek, folii lub innych dokumentów o nietypowych parametrach.
-  **OSTRZEŻENIE:** W podajniku ADF nie można umieszczać, papieru samokopiującego, powlekanego, papieru przebitkowego, pomarszczonego, pogniecionego, zawijającego się lub podartego.
-  **OSTRZEŻENIE:** Nie umieszczać w podajniku ADF dokumentów ze zszywkami, spinaczami lub mającego kontakt z substancjami klejącymi lub zawierającymi rozpuszczalniki, takimi jak kleje, atrament korektory.
-  **WSKAZÓWKA:** Aby uzyskać lepszą jakość skanowania, szczególnie w przypadku obrazów kolorowych lub w odcieniach szarości, należy oryginalny umieszczać na szybie a nie w podajniku ADF.

Kopiowanie dokumentów umieszczanych na szybie

-  **WSKAZÓWKA:** Połączenie z komputerem nie jest wymagane.
-  **WSKAZÓWKA:** Sprawdź, czy w podajniku automatycznym ADF nie ma dokumentów. Dokumenty umieszczone w podajniku ADF mają pierwszeństwo w stosunku do dokumentów umieszczonych na szybie.
-  **WSKAZÓWKA:** Zanieczyszczenia znajdujące się na szybie mogą powodować czarne plamy na wydrukach. W celu uzyskania lepszych wyników należy wcześniej wyczyścić szybę. Więcej informacji znajduje się w rozdziale „Czyszczenie skanera” na stronie 320.

Aby skopiować dokument, wykonaj poniższe czynności:

- 1 Podnieś pokrywę.

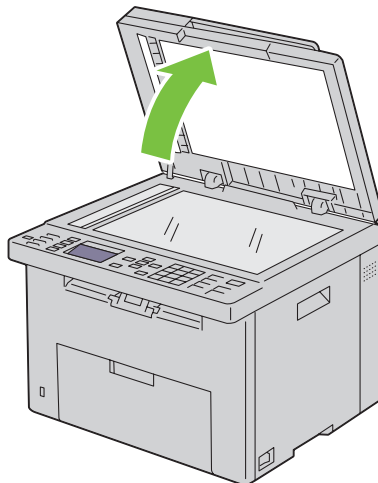

- 2 Umieść dokument treścią do dołu na szybie i wyrównaj do znaczników znajdujących się w lewym, górnym rogu szyby.

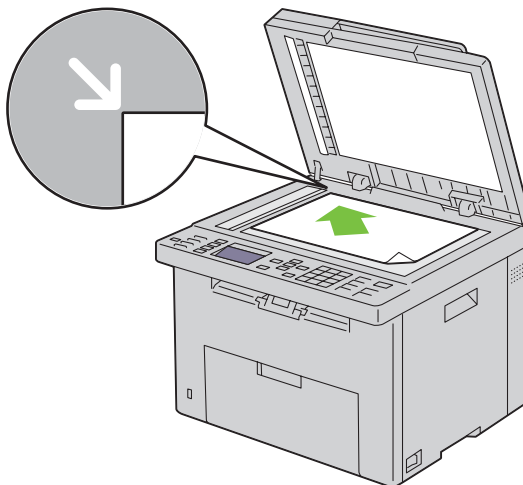



- 3 Opuść pokrywę.

 **WSKAZÓWKA:** Kopiowanie z otwartą pokrywą może negatywnie wpłynąć na jakość kopii i zwiększyć zużycie tonera.

 **WSKAZÓWKA:** W przypadku kopiowania stron z książki lub czasopisma, unieś pokrywę, aż zawiasy wejdą w odpowiednie gniazda, a potem opuść pokrywę. Jeśli książka lub czasopismo są grubsze niż 30 mm, należy kopiować przy podniesionej pokrywie.

- 4 Ustaw parametry kopiowania, liczbę kopii format, kontrast i jakość. Więcej informacji znajduje się w rozdziale „Ustawianie parametrów kopiowania” na stronie 235.
W celu usunięcia ustawień, naciśnij przycisk AC (All Clear).

- 5 Naciśnij  (Start), aby zacząć kopiowanie.

 **WSKAZÓWKA:** Naciśnij  (Cancel), aby skasować zadanie kopiowania w dowolnym momencie podczas skanowania dokumentu.

Kopiowanie dokumentów umieszczanych w podajniku ADF

UWAGA: Nie należy wkładać więcej niż 35 arkuszy do podajnika ADF, ani podawać więcej niż 35 arkuszy na tacę odbiorczą podajnika ADF. Taca odbiorcza podajnika ADF powinna być opróżniana zanim liczba arkuszy przekroczy 35, inaczej oryginały dokumentów mogą ulec zniszczeniu.

WSKAZÓWKA: Aby uzyskać lepszą jakość skanowania, szczególnie w przypadku obrazów w odcieniach szarości, należy oryginały umieszczać na szybie a nie w podajniku ADF.

WSKAZÓWKA: Połączenie z komputerem nie jest wymagane.

- 1 W podajniku ADF należy umieszczać do 35 arkuszy 75 g/m² dokumentów drukiem do góry i górną krawędzią w stronę drukarki. Następnie dosuń prowadnice do dokumentu.

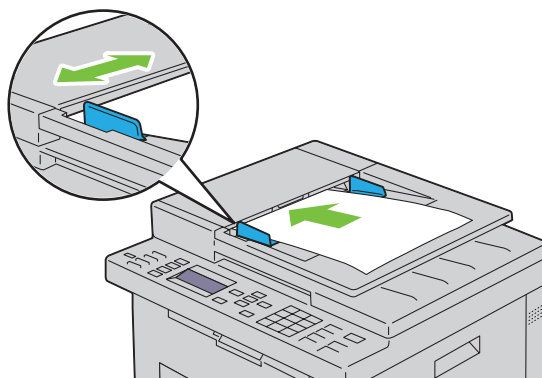

WSKAZÓWKA: Sprawdź, czy prowadnice są dosunięte przed kopiowaniem dokumentów w formacie legal.

- 2 Ustaw parametry kopiowania, liczbę kopii format, kontrast i jakość. Więcej informacji znajduje się w rozdziale „Ustawianie parametrów kopiowania” na stronie 235. W celu usunięcia ustawień, naciśnij przycisk AC (All Clear).

- 3 Naciśnij  (Start), aby zacząć kopiowanie.

WSKAZÓWKA: Naciśnij  (Cancel), aby skasować zadanie kopiowania w dowolnym momencie podczas skanowania dokumentu.



Ustawianie parametrów kopiowania

Ustaw poniższe parametry kopiowania dla bieżącego zadania przed naciśnięciem  (Start).

WSKAZÓWKA: Po kopiowaniu ustawienia wracają do wartości domyślnych.





Number of Copies

Ustawia maksymalną liczbę kopii od 1 do 99.

- 1 Włóż dokumenty do podajnika ADF drukiem do góry i górną krawędzią do przodu.
Lub
Umieść pojedynczą kartkę dokumentu, drukiem do dołu na szybie i opuść pokrywę.
Więcej informacji w sekcji „Umieszczanie oryginału w podajniku ADF” na stronie 272.
- 2 Naciśnij przycisk  (Copy).
- 3 Wprowadź liczbę kopii za pomocą klawiatury.
- 4 Naciśnij  (Start), aby zacząć kopiowanie.

Color

Wybiera tryb kopiowania w kolorze lub czarno-biały.

- 1 Włóż dokumenty do podajnika ADF drukiem do góry i górną krawędzią do przodu.
Lub
Umieść pojedyncza kartkę dokumentu, drukiem do dołu na szybie i opuść pokrywę.
Więcej informacji w sekcji „Umieszczanie oryginału w podajniku ADF” na stronie 272.
- 2 Naciśnij  (Copy).
- 3 Naciśnij  |  (Color Mode), aby wybrać tryb pracy w kolorze.
- 4 Naciśnij  (Start), aby zacząć kopiowanie.





 **WSKAZÓWKA:** Jeśli opcja Function Enabled dla Copy ustawiona jest na On (Color Password), trzeba wprowadzić czterocyfrowe hasło, aby móc korzystać z funkcji drukowania. Jeśli opcja Function Enabled dla Copy jest ustawiona na Off, funkcja kopiowania jest wyłączona. Więcej informacji, patrz „Function Enabled” na stronie 197.

Collated

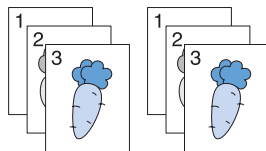
Sortowanie kopii. W przypadku wykonywania dwóch kopii dokumentu składającego się z trzech stron, jeden pełny komplet dokumentu zostanie wydrukowany po drugim.

 **WSKAZÓWKA:** Kopiowanie dokumentów zawierających dużą ilość danych może powodować wyczerpanie dostępnej pamięci. Jeśli wystąpi brak pamięci, należy skasować sortowanie poprzez przetączenie na panelu użytkownika opcji Collated na Uncollated.



- 1 Włóż dokumenty do podajnika ADF drukiem do góry i górną krawędzią do przodu.
Lub
Umieść pojedyncza kartkę dokumentu, drukiem do dołu na szybie i opuść pokrywę.
Więcej informacji w sekcji „Umieszczanie oryginału w podajniku ADF” na stronie 272.
- 2 Naciśnij przycisk  (Copy).
- 3 Sprawdź, czy podświetlił się napis Collated, a potem naciśnij przycisk  (Set).
- 4 Naciśnij , aby wybrać ustawienia, potem naciśnij przycisk  (Set).

 **WSKAZÓWKA:** Parametry oznaczone gwiazdką (*) są domyślnymi ustawieniami fabrycznymi.

| | |
|-------------|---|
| Uncollated* | Wyświetla pytanie, czy sortować kopie. |
| Collated | Sortuje kopie. |
| Auto | Automatycznie określa tryb wysuwania kopii. |





- 5 W razie potrzeby ustaw parametry kopiowania, liczbę kopii, format, kontrast i jakość. Więcej informacji, patrz „Ustawianie parametrów kopiowania” na stronie 235.
- 6 Naciśnij  (Start), aby zacząć kopiowanie.

Reduce/Enlarge

Możliwość dostosowania formatu kopii w przedziale od 25% do 400%, w przypadku kopiowania dokumentów umieszczanych na szybie lub w podajniku ADF.

 **WSKAZÓWKA:** W przypadku wykonywania kopii pomniejszonej, mogą pojawić się czarne linie na spodzie kartki.

 **WSKAZÓWKA:** Ta pozycja jest dostępna, gdy opcja `Multiple-Up` jest ustawiona na `Off` lub `Manual`.

- 1 Włóż dokumenty do podajnika ADF drukiem do góry i górną krawędzią do przodu.
Lub
Umieść pojedynczą kartkę dokumentu, drukiem do dołu na szybie i opuść pokrywę.
Więcej informacji w sekcji „Umieszczanie oryginału w podajniku ADF” na stronie 272.
- 2 Naciśnij przycisk  (Copy).
- 3 Naciskaj przycisk , aż podświetli się `Reduce/Enlarge`, a potem naciśnij przycisk  (Set).
- 4 Naciśnij , aby wybrać ustawienia, potem naciśnij przycisk  (Set).



mm series

 **WSKAZÓWKA:** Parametry oznaczone gwiazdką (*) są domyślnymi ustawieniami fabrycznymi.

| |
|-----------------|
| 200% |
| A5 -> A4 (141%) |
| A5 -> B5 (122%) |
| 100%* |
| B5 -> A5 (81%) |
| A4 -> A5 (70%) |
| 50% |

inch series

| |
|--------------------|
| 200% |
| Stmt -> Lgl (154%) |
| Stmt -> Ltr (129%) |
| 100%* |
| Lgl -> Ltr (78%) |
| Ldgr -> Ltr (64%) |
| 50% |

 **WSKAZÓWKA:** Stopień powiększenia lub zmniejszenia kopii można wprowadzić z klawiatury w zakresie od 25% do 400%, albo naciskając przycisk , aby zwiększać format lub przycisk , aby zmniejszać format o 1%.

- 5 Naciśnij  (Start), aby zacząć kopiowanie.

Document Size

Określenie domyślnego formatu dokumentu.

- 1 Włóż dokumenty do podajnika ADF drukiem do góry i górną krawędzią do przodu.
Lub
Umieść pojedyncza kartkę dokumentu, drukiem do dołu na szybie i opuść pokrywę.
Więcej informacji w sekcji „Umieszczanie oryginału w podajniku ADF” na stronie 272.
- 2 Naciśnij przycisk  (Copy).
- 3 Naciskaj przycisk **V**, aż podświetli się Document Size, a potem naciśnij przycisk **✓** (Set).
- 4 Naciśnij przycisk **V**, aby wybrać ustawienia, potem naciśnij przycisk **✓** (Set).

 **WSKAZÓWKA:** Parametry oznaczone gwiazdką (*) są domyślnymi ustawieniami fabrycznymi.

| |
|----------------------------------|
| A4 (210 x 297 mm) ^{*1} |
| A5 (148 x 210 mm) |
| B5 (182 x 257 mm) |
| Letter (8.5 x 11") ^{*1} |
| Folio (8.5 x 13") |
| Legal (8.5 x 14") |
| Executive (7.25 x 10.5") |

^{*1} Ustawienie domyślne dla Document Size zależy od ustawień fabrycznych dla danego kraju.

- 5 Naciśnij  (Start), aby zacząć kopiowanie.

Original Type

Wybranie jakości obrazu kopii.

- 1 Włóż dokumenty do podajnika ADF drukiem do góry i górną krawędzią do przodu.
Lub
Umieść pojedyncza kartkę dokumentu, drukiem do dołu na szybie i opuść pokrywę.
Więcej informacji w sekcji „Umieszczanie oryginału w podajniku ADF” na stronie 272.
- 2 Naciśnij przycisk  (Copy).
- 3 Naciskaj przycisk **V**, aż podświetli się Oryginal Type, a potem naciśnij przycisk **✓** (Set).
- 4 Naciśnij przycisk **V**, aby wybrać ustawienia, potem naciśnij przycisk **✓** (Set).

 **WSKAZÓWKA:** Parametry oznaczone gwiazdką (*) są domyślnymi ustawieniami fabrycznymi.

| | |
|---------------|--|
| Text | Odpowiednia opcja dla dokumentów z tekstem. |
| Text & Photo* | Odpowiednia dla dokumentów z zarówno tekstem, jak i zdjęciami. |
| Photo | Odpowiednia opcja dla dokumentów ze zdjęciami. |

- 5 Naciśnij  (Start), aby zacząć kopiowanie.

Lighter/Darker

Zmiana wartości kontrastu zwiększa lub zmniejsza jasność kopii.

- 1 Włóż dokumenty do podajnika ADF drukiem do góry i górną krawędzią do przodu.
Lub
Umieść pojedynczą kartkę dokumentu, drukiem do dołu na szybie i opuść pokrywę.
Więcej informacji w sekcji „Umieszczanie oryginału w podajniku ADF” na stronie 272.
- 2 Naciśnij przycisk  (Copy).
- 3 Naciskaj przycisk **V**, aż podświetli się Lighter/Darker, a potem naciśnij przycisk **✓** (Set).
- 4 Naciśnij **<** lub **>**, aby wybrać ustawienia, potem naciśnij przycisk **✓** (Set).

 **WSKAZÓWKA:** Parametry oznaczone gwiazdką (*) są domyślnymi ustawieniami fabrycznymi.

| | |
|----------|---|
| Lighter2 | Kopia jest jaśniejsza niż oryginał. Sprawdza się dobrze w przypadku ciemnych wydruków. |
| Lighter1 | |
| Normal* | Sprawdza się dobrze w przypadku standardowych dokumentów drukowanych. |
| Darker1 | Kopia jest ciemniejsza niż oryginał. Sprawdza się dobrze przy jasnych wydrukach lub słabo widocznym otówku. |
| Darker2 | |

- 5 Naciśnij  (Start), aby zacząć kopiowanie.

Sharpness

Zmiana wartości ostrości wyostrza lub zmiękcza linie na kopii.

- 1 Włóż dokumenty do podajnika ADF drukiem do góry i górną krawędzią do przodu.
Lub
Umieść pojedynczą kartkę dokumentu, drukiem do dołu na szybie i opuść pokrywę.
Więcej informacji w sekcji „Umieszczanie oryginału w podajniku ADF” na stronie 272.
- 2 Naciśnij przycisk  (Copy).
- 3 Naciskaj przycisk **V**, aż podświetli się Sharpness, a potem naciśnij przycisk **✓** (Set).
- 4 Naciśnij przycisk **V**, aby wybrać ustawienia, potem naciśnij przycisk **✓** (Set).



 **WSKAZÓWKA:** Parametry oznaczone gwiazdką (*) są domyślnymi ustawieniami fabrycznymi.

| | |
|----------|---|
| Sharpest | Kopia jest ciemniejsza niż oryginał. |
| Sharper | |
| Normal* | Kopia nie jest ani bardziej ani mniej ostra niż oryginał. |
| Softer | Kopia jest mniej ostra niż oryginał. |
| Softest | |

- 5 Naciśnij  (Start), aby zacząć kopiowanie.

Auto Exposure

Uwypuklenie tekstu na kopii.

- 1 Włóż dokumenty do podajnika ADF drukiem do góry i górną krawędzią do przodu.
Lub
Umieść pojedyncza kartkę dokumentu, drukiem do dołu na szybie i opuść pokrywę.
Więcej informacji w sekcji „Umieszczanie oryginału w podajniku ADF” na stronie 272.
- 2 Naciśnij przycisk  (Copy).
- 3 Naciskaj przycisk **V**, aż podświetli się Auto Exposure, a potem naciśnij przycisk **✓** (Set).
- 4 Naciskaj przycisk **V**, aż podświetli się On, a potem naciśnij przycisk **✓** (Set).
- 5 Naciśnij  (Start), aby zacząć kopiowanie.

Multiple-Up

Drukuje dwa obrazy oryginału wpasowane na jeden arkusz papieru.

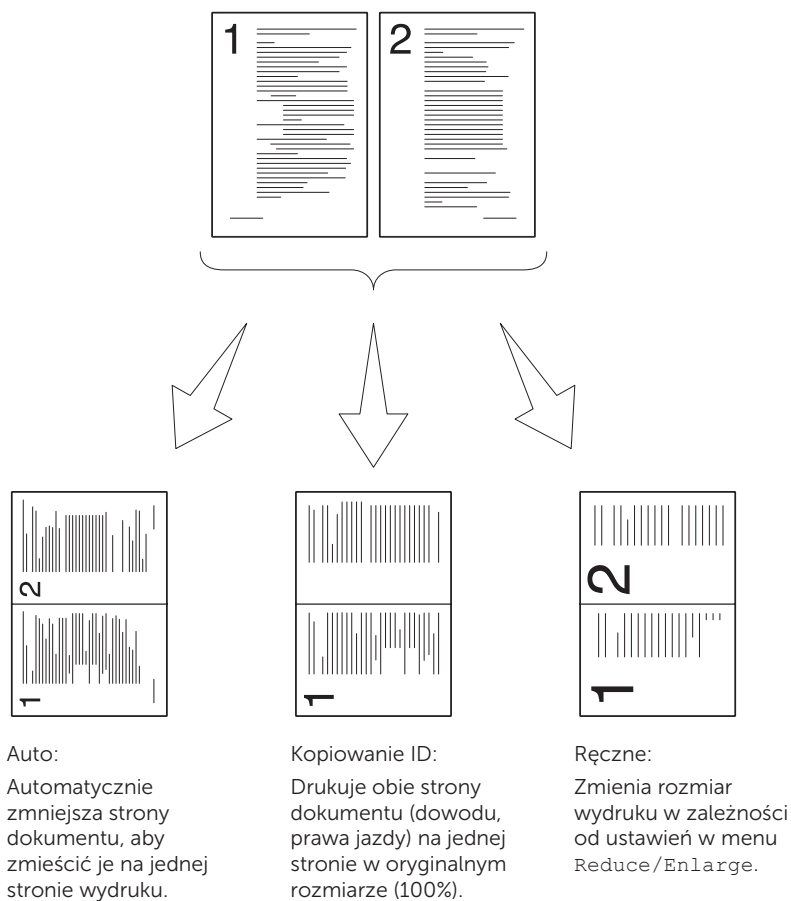

- 1 Włóż dokumenty do podajnika ADF drukiem do góry i górną krawędzią do przodu.
Lub
Umieść pojedyncza kartkę dokumentu, drukiem do dołu na szybie i opuść pokrywę.
Więcej informacji w sekcji „Umieszczanie oryginału w podajniku ADF” na stronie 272.
- 2 Naciśnij przycisk  (Copy).

3 Naciskaj przycisk **V**, aż podświetli się **Multiple-Up**, a potem naciśnij przycisk **✓ (Set)**.

4 Naciśnij przycisk **V**, aby wybrać ustawienia, potem naciśnij przycisk **✓ (Set)**.

 **WSKAZÓWKA:** Parametry oznaczone gwiazdką (*) są domyślnymi ustawieniami fabrycznymi.

| | |
|---------|--|
| Off* | Nie wykonuje drukowania wielostronicowego. |
| Auto | Automatycznie zmniejsza wielkość oryginału, aby dopasować do wielkości arkusza. |
| ID Copy | Drukuje strony dokumentu w rzeczywistym formacie na jednej stronie arkusza. |
| Manual | Drukuje strony oryginału na jednym arkuszu papieru w formacie określonym w opcji Reduce/Enlarge. |

5 W razie potrzeby ustaw parametry kopiowania, liczbę kopii, format, kontrast i jakość. Więcej informacji, patrz „Ustawianie parametrów kopiowania” na stronie 235.

6 Naciśnij **▶ (Start)**, aby zacząć kopiowanie.

W przypadku umieszczania dokumentów na szybie i ustawienia opcji **Multiple-Up** na **Auto**, **ID Copy**, lub **Manual**, na ekranie pojawia się monit o kolejną stronę. Naciśnij przycisk **V**, aby wybrać **Yes** lub **No**, a potem naciśnij przycisk **✓ (Set)**.

7 Po wybraniu **Yes**, naciśnij przycisk **V**, aby wybrać **Continue** lub **Cancel**, a potem naciśnij przycisk **✓ (Set)**.

Margin Top/Bottom

Określenie górnego i dolnego marginesu kopii.

1 Włóż dokumenty do podajnika ADF drukiem do góry i górną krawędzią do przodu.

Lub

Umieść pojedyncza kartkę dokumentu, drukiem do dołu na szybie i opuść pokrywę.

Więcej informacji w sekcji „Umieszczanie oryginału w podajniku ADF” na stronie 272.

2 Naciśnij przycisk  (**Copy**).

3 Naciskaj przycisk **V**, aż podświetli się **Margin Top/Bottom**, a potem naciśnij przycisk **✓ (Set)**.

4 Naciśnij przycisk **V** lub **▲** albo wprowadź żądaną wartość za pomocą przycisków numerycznych, potem naciśnij przycisk **✓ (Set)**.

 **WSKAZÓWKA:** Parametry oznaczone gwiazdką (*) są domyślnymi ustawieniami fabrycznymi.

| | |
|-----------------------------|---------------------------|
| 4 mm | Określa wartości co 1 mm. |
| Available Range: 0–50 mm | |

5 Naciśnij **▶ (Start)**, aby zacząć kopiowanie.

Margines lewy/prawy.

Określenie lewego i prawego marginesu kopii.

1 Włóż dokumenty do podajnika ADF drukiem do góry i górną krawędzią do przodu.

Lub

Umieść pojedyncza kartkę dokumentu, drukiem do dołu na szybie i opuść pokrywę.

Więcej informacji w sekcji „Umieszczanie oryginału w podajniku ADF” na stronie 272.

- 2 Naciśnij przycisk  (Copy).
- 3 Naciskaj przycisk **V**, aż podświetli się Margin Left/Right, a potem naciśnij przycisk **✓** (Set).
- 4 Naciśnij przycisk **V** lub **▲** albo wprowadź żądaną wartość za pomocą przycisków numerycznych, potem naciśnij przycisk **✓** (Set).

 **WSKAZÓWKA:** Parametry oznaczone gwiazdką (*) są domyślnymi ustawieniami fabrycznymi.

4 mm Określa wartości co 1 mm.

Available Range:
0–50 mm

- 5 Naciśnij  (Start), aby zacząć kopiowanie.

Margin Middle

Określenie środkowego marginesu kopii.

- 1 Włóż dokumenty do podajnika ADF drukiem do góry i górną krawędzią do przodu.
Lub
Umieść pojedyncza kartkę dokumentu, drukiem do dołu na szybie i opuść pokrywę.
Więcej informacji w sekcji „Umieszczanie oryginału w podajniku ADF” na stronie 272.
- 2 Naciśnij przycisk  (Copy).
- 3 Naciskaj przycisk **V**, aż podświetli się Margin Middle, a potem naciśnij przycisk **✓** (Set).
- 4 Naciśnij przycisk **V** lub **▲** albo wprowadź żądaną wartość za pomocą przycisków numerycznych, potem naciśnij przycisk **✓** (Set).

 **WSKAZÓWKA:** Parametry oznaczone gwiazdką (*) są domyślnymi ustawieniami fabrycznymi.

4 mm Określa wartości co 1 mm.

Available Range:
0–50 mm



- 5 Naciśnij  (Start), aby zacząć kopiowanie.

Zmiana ustawień domyślnych

W opcjach menu COPY, obejmujących kontrast i jakość obrazu można ustawić najczęściej wykorzystywane parametry. W trakcie wykonywania kopii dokumentu, obowiązują parametry domyślne, chyba że zmieniono je z poziomu panelu użytkownika.

 **WSKAZÓWKA:** W trakcie ustawiania opcji parametrów kopiowania, naciśnięcie przycisku AC (All Clear) kasuje wprowadzone zmiany i przywraca ustawienia domyślne.

Utworzenie własnych ustawień domyślnych:

- 1 Naciśnij  (Menu).
- 2 Naciskaj przycisk **V**, aż podświetli się System, a potem naciśnij przycisk **✓** (Set).
- 3 Sprawdź, czy podświetlił się napis Defaults Settings, a potem naciśnij przycisk **✓** (Set).
- 4 Sprawdź, czy podświetlił się napis Copy Defaults, a potem naciśnij przycisk **✓** (Set).
- 5 Naciskaj przycisk **V**, aż podświetli się żądane menu, a potem naciśnij przycisk **✓** (Set).
- 6 Naciśnij przycisk **V** lub **Λ**, aż podświetli się żądane menu lub wprowadź wartość z klawiatury, a potem naciśnij przycisk **✓** (Set).
- 7 W razie potrzeby, powtórz kroki 5 i 6.
- 8 Powrót do poprzedniego ekranu następuje po naciśnięciu przycisku  (Back).

Skonowanie

Przegląd skanowania

 **WSKAZÓWKA:** Jeśli opcja *Function Enabled* dla *Scan* ustawiona jest na *On (Password)*, trzeba wprowadzić czterocyfrowe hasło, aby móc korzystać z funkcji skanowania. Jeśli opcja *Function Enabled* dla *Scan* jest ustawiona na *Off*, funkcja skanowania jest wyłączona. Więcej informacji, patrz „Function Enabled” na stronie 197.

 **WSKAZÓWKA:** Elementy graficzne wykorzystane w niniejszej instrukcji przedstawiają kolorowe urządzenie wielofunkcyjne Dell™ C1765nfw, chyba że podano inaczej.

Za pomocą kolorowego urządzenia wielofunkcyjnego Dell C1765nf/C1765nfw można przekształcać grafikę i tekst w pliki edytowalne na komputerze.

PaperPort® jest programem, który pozwala na organizowanie, znajdowanie i udostępnianie wszystkich dokumentów papierowych i cyfrowych i dostarczany jest wraz z urządzeniem.

 **WSKAZÓWKA:** Oprogramowanie *PaperPort* może nie być obsługiwane przez niektóre systemy.

 **WSKAZÓWKA:** Aplikacja *PaperPort* dostępna jest tylko na płycie *Software and Documentation* dostarczanej z urządzeniem. Aplikacja nie jest dostępna do pobrania ze strony support.dell.com.

Ustawienie rozdzielczości skanowania zależy od skanowanego obiektu oraz planowanego wykorzystania grafiki lub tekstu. Najlepsze wyniki uzyskuje się przy ustawieniach zalecanych.

| Typ | Rozdzielczość |
|---|---|
| Dokumenty | 300 dpi czarno-białe lub 200 dpi skala szarości lub kolor |
| Dokumenty o słabej jakości lub takie, które zawierają mało tekstu | 400 dpi czarno-białe lub 300 dpi skala szarości |
| Fotografie i zdjęcia | 100–200 dpi czarno-białe lub 200 dpi skala szarości |
| Treść na drukarkę atramentową | 150–300 dpi |
| Treść na drukarkę o wysokiej rozdzielczości | 300–600 dpi |

Skanowanie powyżej zalecanej rozdzielczości może wykraczać poza możliwości tej aplikacji. Jeżeli potrzebna jest rozdzielczość powyżej zalecanej powyżej, należy zmniejszyć wielkość obrazu poprzez podgląd i przycięcie przed właściwym skanowaniem.

 **WSKAZÓWKA:** Aplikacji *PaperPort* ma wbudowana funkcje rozpoznawania tekstu (OCR), która umożliwia kopiowanie tekstu z zeskanowanych dokumentów, tak aby można było edytować tekst za pomocą odpowiedniego oprogramowania. Rozpoznawanie tekstu wymaga rozdzielczości skanowania rzędu 150–600 dpi, a 300 dpi zalecane jest do skanowania grafiki.

Jeśli użytkownik preferuje korzystanie z innej aplikacji, na przykład Adobe® Photoshop®, należy przypisać aplikację do drukarki wybierając ją z listy dostępnych aplikacji za pomocą przycisku **Select Software**, każdorazowo po uruchomieniu aplikacji. Jeśli do przycisku **Select Software** nie zostanie przypisana żadna aplikacja, *PaperPort* jest automatycznie wybierany, gdy rozpoczyna się skanowanie.

Dell ScanCenter jest aplikacją *PaperPort*, która pozwala na skanowanie i przesyłanie zeskanowanych obiektów bezpośrednio do *PaperPort* lub innych programów na komputerze bez wcześniejszego uruchamiania *PaperPort*. Aplikacja *Dell ScanCenter* działa niezależnie od menu Microsoft® Windows® i wyświetla pasek *Dell ScanCenter*. Więcej informacji na temat korzystania z *Dell ScanCenter* znajduje się w menu Help aplikacji *PaperPort*.



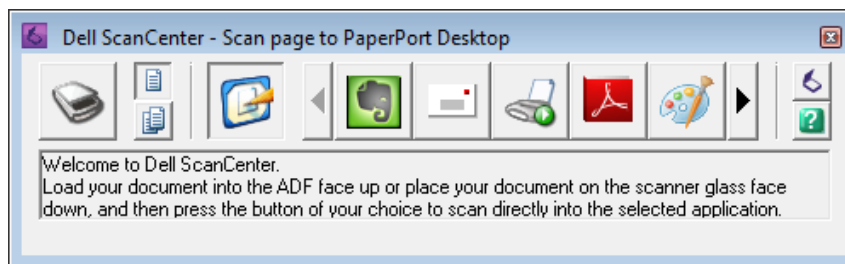

 **WSKAZÓWKA:** Aplikacja *Dell ScanCenter* może nie być obsługiwana przez niektóre systemy.



Ikony na pasku Dell ScanCenter przedstawiają programy, które dostępne są tylko w ramach PaperPort i Dell ScanCenter. Aby zeskanować i wysłać zeskanowany obiekt do programu, kliknij ikonę programu i zeskanuj obiekt. Dell ScanCenter automatycznie uruchamia wybrany program po zakończeniu skanowania.

Skanowanie z panelu użytkownika – skanowanie do aplikacji

WSKAZÓWKA: Sprawdź, czy drukarka podłączona jest do komputera za pomocą kabla USB.

- 1 Włóż dokumenty do podajnika ADF drukiem do góry i górną krawędzią do przodu.
Lub
Umieść pojedynczą kartkę dokumentu, drukiem do dołu na szybie.
Więcej informacji w sekcji „Umieszczanie oryginału w podajniku ADF” na stronie 272.
- 2 Naciśnij przycisk  (Scan).
- 3 Naciskaj przycisk , aż podświetli się Scan to Application, a potem naciśnij przycisk  (Set).
- 4 Skonfiguruj parametry skanowania według potrzeb.
- 5 Naciśnij przycisk  (Start).
Na komputerze otworzy się okno wybranej aplikacji.

WSKAZÓWKA: Jeśli na komputerze pojawi się poniższe okno dialogowe, wybierz Dell C1765 MFP Scan Button Manager, a potem kliknij na OK.

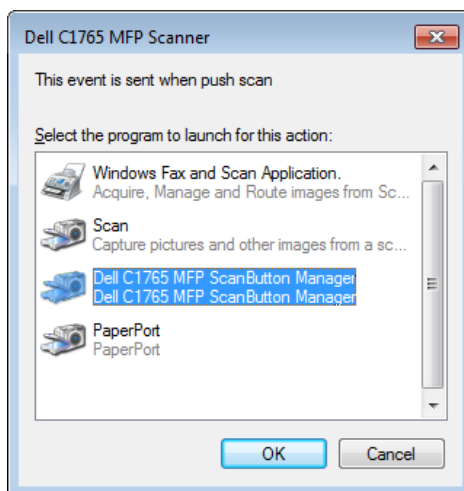

WSKAZÓWKA: Wybierając Dell C1765 MFP Scan Button Manager i zaznaczając opcję Always use this program for this action w polu wyboru, wybrana aplikacja używana jest automatycznie bez wyświetlania okna wyboru programu.

WSKAZÓWKA: Zmiana ustawień skanowania następuje po użyciu ScanButton Manager na komputerze. Więcej informacji w rozdziale „Quick Launch Utility” na stronie 292.

Skanowanie z panelu użytkownika – skanowanie do WSD

Jeśli drukarka podłączona jest do komputera poprzez sieć z wykorzystaniem Web Services on Device (WSD), zeskanowane materiały można przestać do komputera korzystając z opcji Scan to WSD.

 **WSKAZÓWKA:** Aby korzystać z opcji Scan to WSD, należy skonfigurować połączenie poprzez WSD.

 **WSKAZÓWKA:** WSD obsługiwane jest tylko w Windows Vista®, Windows 7 i Windows 8.

Ustawienia urządzenia przy skanowaniu do WSD

Skonfiguruj urządzenie i komputer dla połączenia z wykorzystaniem WSD.

Sprawdzenie ustawień urządzenia

Aby korzystać z funkcji skanowania do WSD, WSD należy ustawić na `Enable`. Więcej informacji w rozdziale „Protocol” na stronie 179.

Konfigurowanie komputera

 **WSKAZÓWKA:** W przypadku Windows 8, komputer automatycznie podłącza drukarkę poprzez WSD. Nie ma potrzeby ręcznego instalowania drukarki.









W przypadku systemu Windows 7

- 1 Kliknij **Start** → **Komputer** → **Sieć**.
- 2 Prawym przyciskiem kliknij na ikonę drukarki, a następnie kliknij **Instaluj**. Drukarka jest podłączona za pomocą WSD.

W przypadku systemu Windows Vista

- 1 Kliknij **Start** → **Sieć**.
- 2 Prawym przyciskiem kliknij na ikonę drukarki, a następnie kliknij **Instaluj**.
- 3 Kliknij **Dalej**. Drukarka jest podłączona za pomocą WSD.

Przebieg skanowania WSD

- 1 Włóż dokumenty do podajnika ADF drukiem do góry i górną krawędzią do przodu.
Lub
Umieść pojedynczą kartkę dokumentu, drukiem do dołu na szybie.
Więcej informacji w sekcji „Umieszczanie oryginału w podajniku ADF” na stronie 272.
- 2 Naciśnij przycisk  (**Scan**).
- 3 Naciskaj przycisk , aż podświetli się `Scan to WSD`, a potem naciśnij przycisk  (**Set**).
- 4 Sprawdź, czy podświetlił się napis `Scan to`, a potem naciśnij przycisk  (**Set**).
- 5 Naciskaj przycisk , aż podświetli się komputer do którego chcesz przestać zeskanowany materiał, a potem naciśnij przycisk  (**Set**).
- 6 Naciskaj przycisk , aż podświetli się wybrany język, a potem naciśnij przycisk  (**Set**).

 **WSKAZÓWKA:** Z którą aplikacją, każde zdarzenie skanowania jest powiązane zależy od ustawień komputera.

- 7 Naciśnij przycisk  (**Start**).

Skanowanie poprzez sterownik TWAIN

Urządzenie obsługuje sterownik TWAIN. TWAIN współpracuje z wieloma skanerami i jest standardowym komponentem systemów Windows XP, Windows Vista, Windows 7, Windows 8, Windows Server® 2003 i Windows Server 2008.

 **WSKAZÓWKA:** Sprawdź, czy drukarka podłączona jest do komputera za pomocą kabla USB.

Aby zeskanować obraz poprzez PaperPort:

- 1 Włóż dokumenty do podajnika ADF drukiem do góry i górną krawędzią do przodu.
Lub
Umieść pojedynczą kartkę dokumentu, drukiem do dołu na szybie.
Więcej informacji w sekcji „Umieszczanie oryginału w podajniku ADF” na stronie 272.
- 2 W menu Start systemu Windows kliknij **Nuance PaperPort 14** w opcji **Wszystkie programy**, a następnie **PaperPort** (w Windows 8, kliknij na ikonę **PaperPort** na ekranie Start).
- 3 W zakładce **Desktop**, kliknij **Scan Settings** w grupie **Function Pane**.
- 4 Kliknij **Select** w oknie **Scan or get Photo**.
- 5 W oknie dialogowym dostępnych skanerów, wybierz **TWAIN: Dell C1765 MFP Scanner** i kliknij **OK**.
- 6 Wybierz parametry skanowania i kliknij **Preview**, aby wyświetlić podgląd skanowanego materiału.

 **WSKAZÓWKA:** Ilustracje mogą się różnić w zależności od systemu operacyjnego.

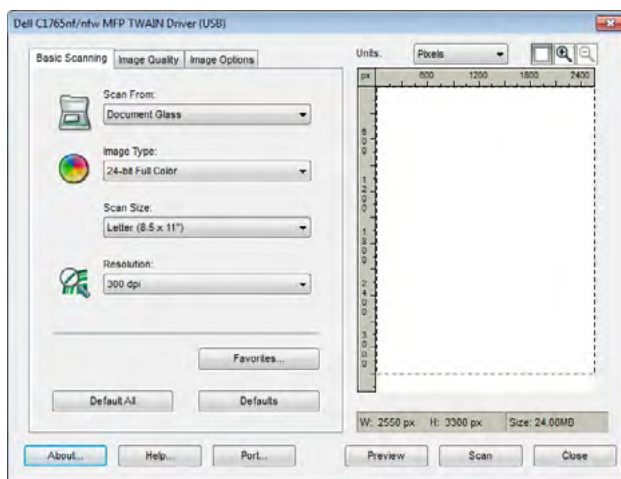

- 7 Wybierz właściwości z zakładek **Image Quality** and **Image Options**.
- 8 Kliknij **Scan**, aby rozpocząć skanowanie.
- 9 Postępuj zgodnie z instrukcjami na ekranie, aby edytować obraz po skopiowaniu go na komputer.

Skanowanie poprzez sterownik Windows (WIA)

Urządzenie obsługuje również sterownik WIA. WIA jest jednym ze standardowych komponentów systemu Windows XP i następných systemów operacyjnych i współpracuje z aparatami cyfrowymi i skanerami. W odróżnieniu od sterownika TWAIN, sterownik WIA pozwala na skanowanie obrazu i łatwe ich obrabianie bez dodatkowego oprogramowania.

 **WSKAZÓWKA:** Sprawdź, czy drukarka podłączona jest do komputera za pomocą kabla USB.

- 1 Włóż dokumenty do podajnika ADF drukiem do góry i górną krawędzią do przodu.
Lub
Umieść pojedynczą kartkę dokumentu, drukiem do dołu na szybie.
Więcej informacji w sekcji „Umieszczanie oryginału w podajniku ADF” na stronie 272.

- 2 Uruchom program graficzny, taki jak **Paint** w systemie Windows.

 **WSKAZÓWKA:** W przypadku systemu Windows Vista lub Windows Server 2008, należy skorzystać z **Windows Photo Gallery** zamiast **Paint**.

- 3 Kliknij **Plik** → **Ze skanera lub kamery** (przycisk **Paint** → **Ze skanera lub kamery** w Windows 7, Windows 8, Windows Server 2008 R2 i Windows Server 2012).

Pojawi się okno **Skanuj za pomocą Dell C1765 MFP Scanner**.

 **WSKAZÓWKA:** Ilustracje mogą się różnić w zależności od systemu operacyjnego.

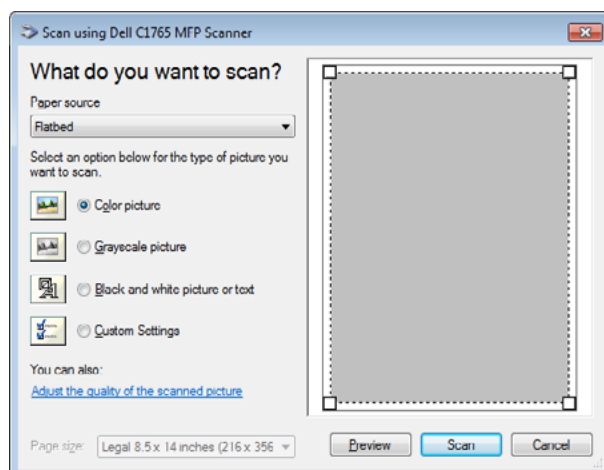

- 4 Wybierz parametry skanowania i kliknij **Dostosuj jakość skanowanego obrazu**, aby wyświetlić okno dialogowe **Zaawansowane właściwości**.
- 5 Wybierz odpowiednie parametry, w tym jasność i kontrast, a potem kliknij **OK**.
- 6 Kliknij **Skanuj**, aby rozpocząć skanowanie.
- 7 Kliknij **Zapisz jako** w menu **Plik**.
- 8 Wpisz nazwę obrazu i wybierz format pliku i miejsce zapisania pliku.

Skanowanie do komputera osobistego lub serwera poprzez SMB/FTP

Przegląd

Funkcja **Scan to Server/Computer** pozwala na skanowanie dokumentów i przystanie zeskanowanych dokumentów do komputera sieciowego za pomocą protokołu FTP lub SMB.

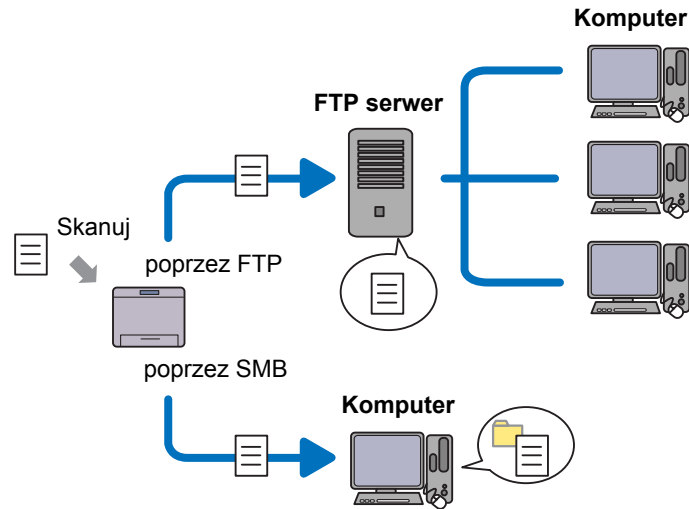

Możesz wybrać rodzaj serwera i wybrać miejsce, gdzie będzie zapisywany zeskanowany dokument za pomocą narzędzia **Dell Printer Configuration Web Tool** lub **Address Book Editor**.

Wymagane elementy do korzystania z funkcji Scan to Server/Computer.

- Za pomocą SMB
 - Aby przesyłać dane poprzez SMB komputer musi pracować na jednym z następujących systemów operacyjnych, które posiadają opcję udostępniania folderów.
 - W systemie Mac OS X, udostępnione konto użytkownika jest wymagane w Mac OS X.
 - Windows XP
 - Windows Vista
 - Windows 7
 - Windows 8
 - Windows Server 2003
 - Windows Server 2008
 - Windows Server 2008 R2
 - Windows Server 2012
 - Mac OS X 10.4/10.5/10.6
- Za pomocą FTP
 - Aby przesyłać dane poprzez FTP, jeden z następujących serwerów FTP i konto do serwera FTP są wymagane (nazwa użytkownika i hasło).
 - Windows XP
Usługa FTP Microsoft Internet Information Server 3.0/4.0 lub Internet Information Services 5.0/5.1
 - Windows Vista, Windows 7, Windows Server 2003, Windows Server 2008 oraz usługa Windows Server 2008 R2 FTP Microsoft Internet Information Services 6.0
 - W przypadku Windows 8 i Windows Server 2012
Usługa FTP Microsoft Internet Information Services 8.0
 - Mac OS X
Usługa FTP w Mac OS X 10.4.2/10.4.4/10.4.8/10.4.9/10.4.10/10.4.11/10.5/10.6/10.7/10.8

Informacje na temat konfiguracji serwisu FTP można uzyskać od administratora systemu.

Wymagane elementy do korzystania z funkcji Scan to Server/Computer.

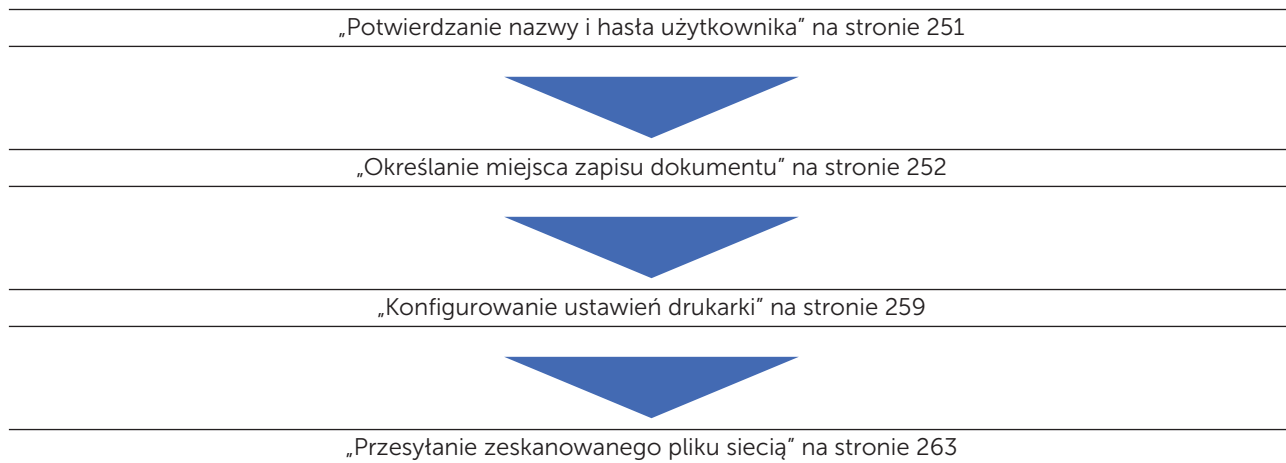

Potwierdzenie nazwy i hasła użytkownika

Wykorzystanie SMB

Funkcja Scan to Computer/Server wymaga konta użytkownika z ważnym, nie pustym, hasłem uwierzytelniania. Potwierdzenie nazwy i hasła użytkownika.



Jeśli nie korzystasz z hasła do logowania, należy je utworzyć na koncie użytkownika w następujący sposób.

W przypadku Windows Vista i Windows Server 7

- 1 Kliknij Start → Panel sterowania.
- 2 Wybierz Konto użytkownika i bezpieczeństwo rodziny.
- 3 Kliknij na Konto użytkownika.
- 4 Kliknij Utwórz hasło dla swojego konta i powiąż je ze swoim kontem.

W przypadku Windows 8 i Windows Server 2012

- 1 Kliknij prawym przyciskiem w prawym, dolnym rogu ekranu, potem kliknij **Panel sterowania**.
- 2 Kliknij na **Zmień ustawienia PC**.
- 3 Kliknij **Użytkownicy**.
- 4 Kliknij **Utwórz hasło dla swojego konta** i powiąż je ze swoim kontem.

W przypadku systemu Windows XP

- 1 Kliknij **Start** → **Panel sterowania** → **Konta użytkownika**.
- 2 Kliknij **Zmień konto**.
- 3 Wybierz swoje konto.
- 4 Kliknij **Utwórz hasło dla swojego konta** i powiąż je ze swoim kontem.

W przypadku systemu Windows Server 2008

- 1 Kliknij **Start** → **Panel sterowania**.
- 2 Kliknij dwukrotnie na **Konta użytkownika**.
- 3 Kliknij **Utwórz hasło dla swojego konta** i powiąż je ze swoim kontem.

W przypadku systemu Windows Server 2008 R2

- 1 Kliknij **Start** → **Panel sterowania**.
- 2 Wybierz **Konta użytkownika**.
- 3 Kliknij na **Konta użytkownika**.
- 4 Kliknij **Utwórz hasło dla swojego konta** i powiąż je ze swoim kontem.

W systemie Mac OS X 10.4/10.5/10.6

- 1 Kliknij **Preferencje systemowe** → **Konta**.
- 2 Wybierz **Zmień hasło**.
- 3 Wpisz hasło dla swojego konta w polu **Nowe hasło**.
- 4 Potwierdź hasło w polu **Weryfikuj**.

Po potwierdzeniu nazwy użytkownika i hasła, przejdź do „Określanie miejsca zapisu dokumentu” na stronie 252.

Wykorzystanie FTP

Funkcja Scan to Computer/Server wymaga nazwy użytkownika i hasła. Aby uzyskać swoją nazwę i hasło użytkownika, skontaktuj się z administratorem systemu.

Określanie miejsca zapisu dokumentu

Wykorzystanie SMB

Zapisz zeskanowany dokument we wspólnym folderze, wykonując następujące kroki.

W przypadku systemów Windows Vista, Windows 7, Windows 8, Windows Server 2008, Windows Server 2008 R2, Windows Server 2012

- 1 Utwórz na komputerze folder w wybranym katalogu (przykładowa nazwa folderu, MyShare).
- 2 Prawym przyciskiem kliknij na folder i wybierz **Właściwości**.

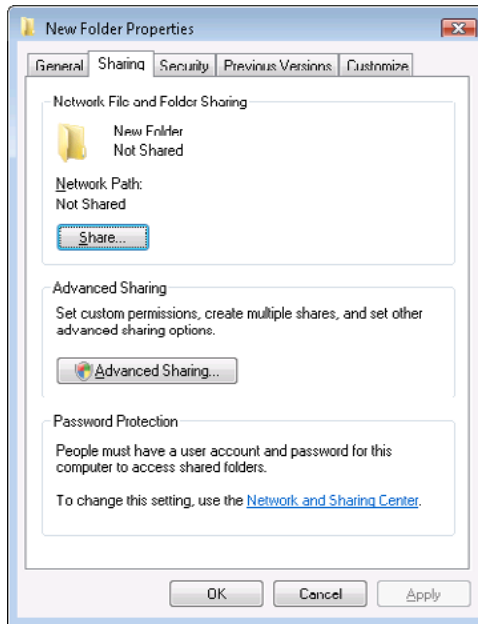

- 3 Kliknij zakładkę **Udostępnianie**, a potem wybierz **Udostępnianie zaawansowane**.
- 4 Zaznacz pole wyboru przy **Udostępnij ten folder**.
- 5 Wpisz nazwę udziału w polu **Nazwa udziału**.

 **WSKAZÓWKA:** Zapisz nazwę udostępniania, ponieważ będzie potrzebna do wykorzystania przy wprowadzaniu kolejnych ustawień.

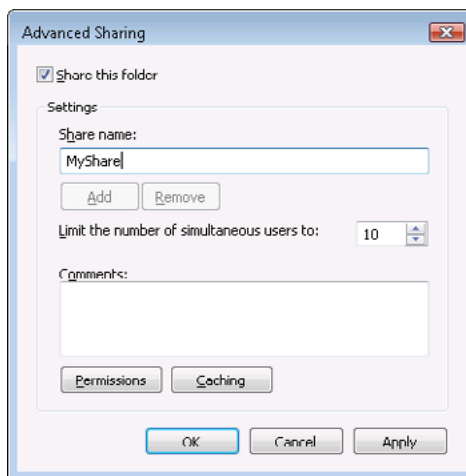

- 6 Kliknij **Uprawnienia**, aby nadać uprawnienia dla tego folderu.
- 7 Kliknij na **Dodaj**.
- 8 Szukaj nazwy użytkownika klikając **Zaawansowane**, lub wprowadź login użytkownika w polu **Wprowadź nazwy obiektu do wyboru** i kliknij **Zaznacz nazwy**, aby potwierdzić (przykład nazwy logowania, MySelf).

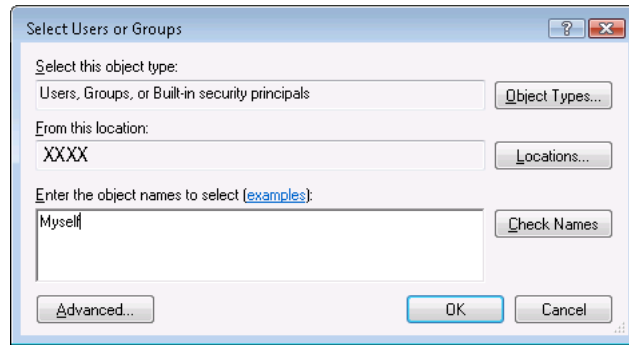

- 9 Kliknij OK po wykonaniu czynności.
- 10 Kliknij nazwę użytkownika, która właśnie wprowadziłeś. Zaznacz pole wyboru **Pełna kontrola**. W ten sposób uzyskasz uprawnienia do przesyłania dokumentu do tego folderu.

 **WSKAZÓWKA:** Nie należy podawać słowa **Każdy**, jako nazwy logowania.

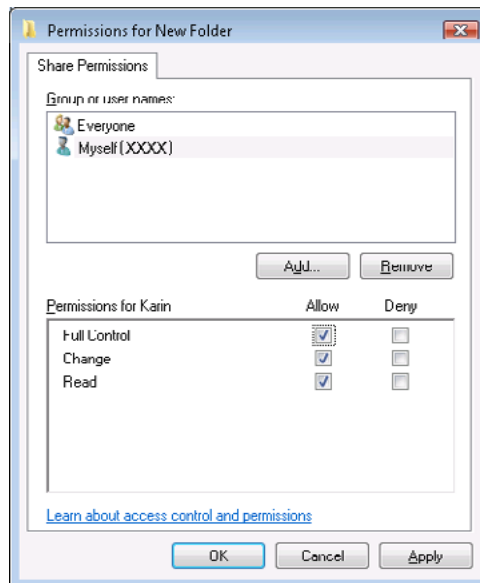

- 11 Kliknij OK.

 **WSKAZÓWKA:** W celu dodania podfolderów, należy utworzyć nowe foldery w utworzonym folderze udostępnionym.
 Przykład: nazwa folderu: MyShare, nazwa folderu drugiego stopnia: MyPic, nazwa folderu trzeciego stopnia: John. Teraz w katalogu powinieneś widzieć MyShare\MyPic\John.

Po utworzeniu folderu, przejdź do „Konfigurowanie ustawień drukarki” na stronie 259.

Dla Windows XP Home Edition

- 1 Utwórz na komputerze folder w wybranym katalogu (przykładowa nazwa folderu, MyShare).
- 2 Prawym przyciskiem kliknij na folder i wybierz **Właściwości**.
- 3 Kliknij zakładkę **Udostępnianie**, a potem wybierz **Udostępnij ten folder w sieci**.
- 4 Wpisz nazwę udziału w polu **Nazwa udziału**.

 **WSKAZÓWKA:** Zapisz nazwę udostępniania, ponieważ będzie potrzebna do wykorzystania przy wprowadzaniu kolejnych ustawień.

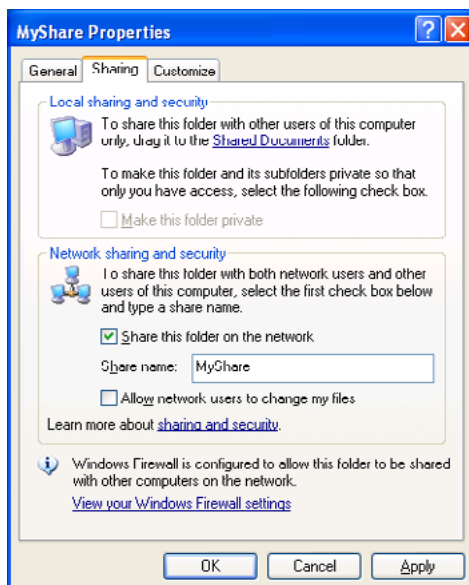

WSKAZÓWKA: Gdy ukaże się następujący ekran, kliknij **Jeśli rozumiesz ryzyko** wynikające z zagrożenia i chcesz udostępnić pliki bez uruchamiania kreatora, potem wybierz **Włącz tylko udostępnianie plików**, a potem kliknij **OK**.

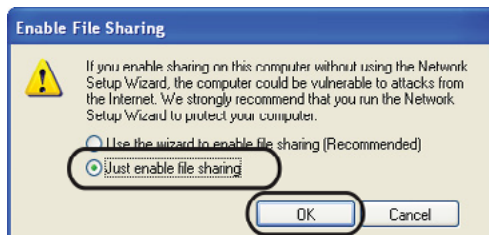
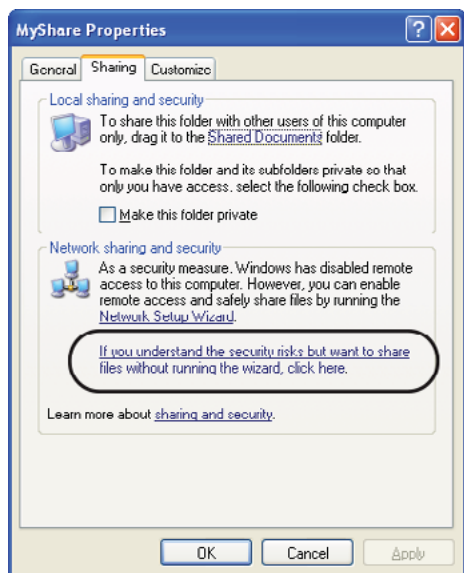

5 Wybierz **Zezwalaj użytkownikom sieci na zmianę moich plików**.

6 Kliknij OK.

 **WSKAZÓWKA:** W celu dodania podfolderów, należy utworzyć nowe foldery w utworzonym folderze udostępnionym.

Przykład: nazwa folderu, MyShare, nazwa folderu drugiego stopnia: MyPic, nazwa folderu trzeciego stopnia: John. Teraz w katalogu powinieneś widzieć MyShare\MyPic\John.

Po utworzeniu folderu, przejdź do „Konfigurowanie ustawień drukarki” na stronie 259.

Dla Windows XP Professional Edition

- 1 Utwórz na komputerze folder w wybranym katalogu (przykładowa nazwa folderu, MyShare) i kliknij dwa razy na folder.
- 2 Wybierz Opcje folderu w Narzędziach.

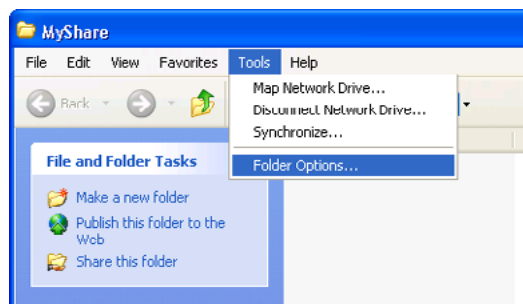

3 Kliknij zakładkę Podgląd i usuń zaznaczenie przy Użyj prostego udostępniania plików (Zalecane).

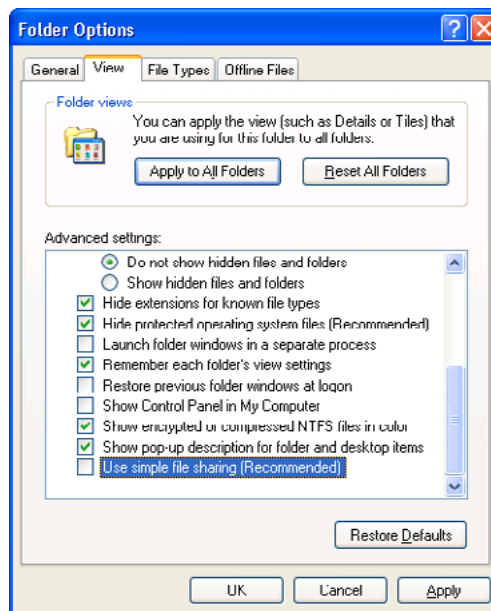

4 Kliknij OK, a potem zamknij okno.

5 Prawym przyciskiem kliknij na folder i wybierz Właściwości.

6 Kliknij zakładkę Udostępnianie, a potem wybierz Udostępnij ten folder.

7 Wpisz nazwę udziatu w polu **Nazwa udziatu**.

 **WSKAZÓWKA:** Zapisz nazwę udostępniania, ponieważ będzie potrzebna do wykorzystania przy wprowadzaniu kolejnych ustawień.

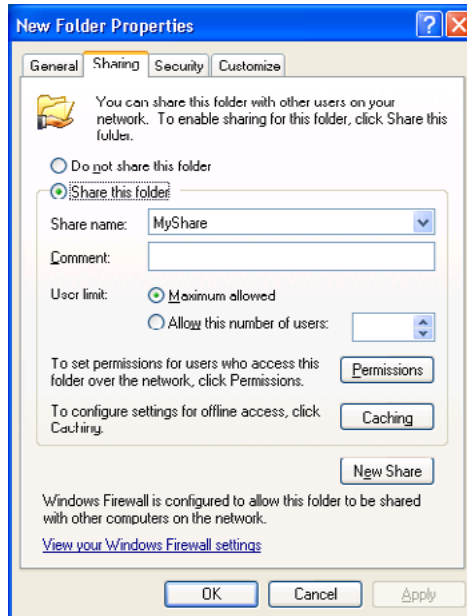

8 Kliknij **Uprawnienia**, aby nadać uprawnienia dla tego folderu.

9 Kliknij na **Dodaj**.

10 Szukaj nazwy użytkownika klikając **Zaawansowane** lub wprowadź login użytkownika w polu **Wprowadź nazwy obiektu do wyboru** i kliknij **Zaznacz nazwy**, aby potwierdzić (przykład nazwy logowania, MySelf).

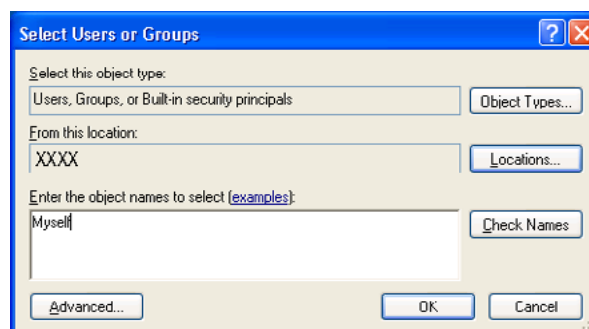

11 Kliknij **OK**.

 **WSKAZÓWKA:** Nie należy podawać słowa **Każdy** jako nazwy logowania.

12 Kliknij nazwę użytkownika, która właśnie wprowadziłeś. Zaznacz pole wyboru **Pełna kontrola**. W ten sposób uzyskasz uprawnienia do przesyłania dokumentu do tego folderu.

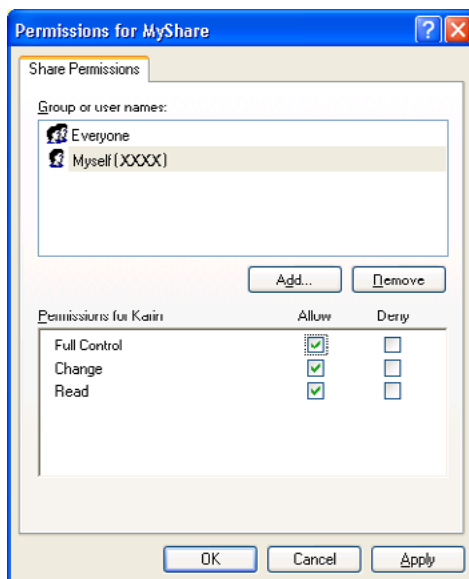

13 Kliknij OK.

WSKAZÓWKA: W celu dodania podfolderów, należy utworzyć nowe foldery w utworzonym folderze udostępnionym.

Przykład: nazwa folderu: MyShare, nazwa folderu drugiego stopnia: MyPic, nazwa folderu trzeciego stopnia: John. Teraz w katalogu powinieneś widzieć MyShare\MyPic\John.

Po utworzeniu folderu, przejdź do „Konfigurowanie ustawień drukarki” na stronie 259.

W systemie Mac OS X 10.4

1 W menu Finder wybierz zakładkę Idź, a potem kliknij Katalog domowy.

2 Kliknij dwukrotnie ikonę Publiczne.

3 Utwórz folder (przykład nazwy folderu, MyShare).

WSKAZÓWKA: Zapisz nazwę folderu, ponieważ będzie potrzebna do wykorzystania przy wprowadzaniu kolejnych ustawień.

4 Otwórz Preferencje systemowe, a potem kliknij Udostępnianie.

5 Zaznacz pole wyboru Udostępnianie plików, a potem Udostępnianie Windows.

W systemie Mac OS X 10.5/10.6

1 Utwórz na komputerze folder w wybranym katalogu (przykładowa nazwa folderu, MyShare).

WSKAZÓWKA: Zapisz nazwę folderu, ponieważ będzie potrzebna do wykorzystania przy wprowadzaniu kolejnych ustawień.

2 Wybierz utworzony folder, a potem wybierz Pobierz informacje w menu Plik.

3 Zaznacz pole wyboru Udostępniany folder, a potem zamknij okno.

4 Otwórz Preferencje systemowe, a potem kliknij Udostępnianie.

5 Zaznacz pole Udostępnianie plików, a potem kliknij Opcje.

6 Zaznacz pole wyboru przy Udostępniaj pliki i foldery za pomocą SMB i nazwę swojego konta.

7 Kliknij Skończone.



Wykorzystanie FTP

W celu wyznaczenia miejsca do zapisywania swoich dokumentów, skontaktuj się ze swoim administratorem.

Konfigurowanie ustawień drukarki

Konfigurację ustawień drukarki do wykorzystania funkcji Scan to Server/Computer możesz wykonać za pomocą Dell Printer Configuration Web Tool lub Address Book Editor.

Za pomocą narzędzia Dell Printer Configuration Web Tool

- 1 Otwórz przeglądarkę.
- 2 Wpisz adres IP drukarki w pasku adresu.
 -  **WSKAZÓWKA:** Szczegółowe informacje na temat sprawdzania adresu IP, znajdują się w rozdziale „Weryfikacja ustawień IP” na stronie 55.
- 3 Kliknij **Go**.
Pojawi się strona drukarki.
- 4 Kliknij **Address Book** jeśli pojawi się okno dialogowe zabezpieczeń, wpisz poprawną nazwę użytkownika i hasło.
 -  **WSKAZÓWKA:** Domyślna nazwa użytkownika to admin, a domyślne hasło jest puste (NULL).

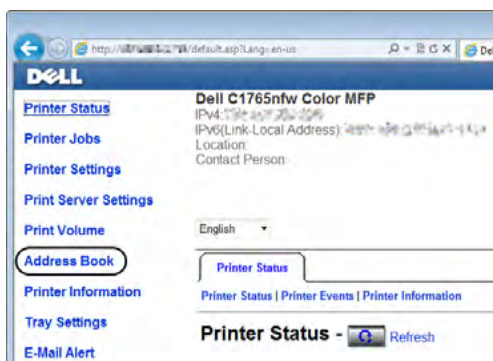

- 5 Kliknij na zakładkę **Server Address**.
- 6 Wybierz wolną liczbę i kliknij **Create**.

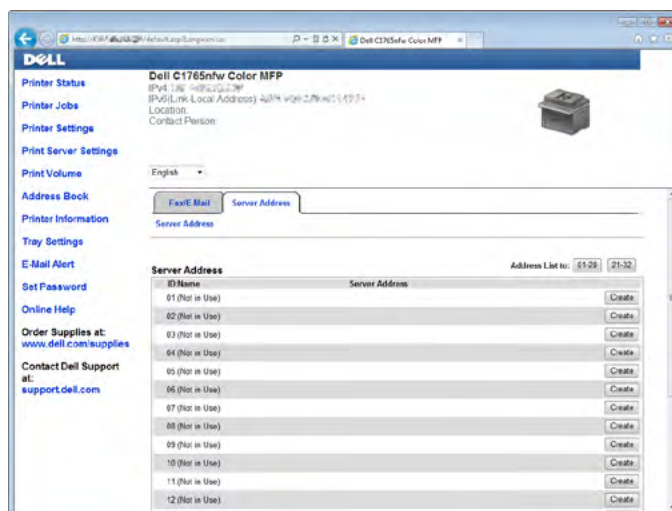



Pojawi się strona **Server Address**.

The screenshot shows a form titled "Server Address" with the following fields and callouts:

- 1** Name: Input field with example "e.g. PeterShare_ShareFolder".
- 2** Server Type: Radio buttons for FTP and SMB. Below are examples: "FTP (ftp://Server Address/Server Path)" and "SMB (//Server Address/Share Name/Server Path)".
- 3** Server Address: Input field with example "e.g. myPC.XXX.XXX.XXX.XXX".
- 4** Share Name: Input field with example "e.g. SMB (Share_ShareFolder)".
- 5** Server Path: Input field with example "e.g. FTP (pub_pub/share). SMB (finance_finance/Peter_finance/Peter/Sales)".
- 6** Server Port Number: Input field with examples "FTP(21, 5000 - 65535), SMB(139, 5000 - 65535)".
- 7** Login Name: Input field with example "e.g. FTP (anonymous, Peter), SMB (Peter, Domain/Peter)".
- 8** Login Password: Input field.
- 9** Re-enter Password: Input field.

Wypełnij pola, wprowadzając następujące informacje:

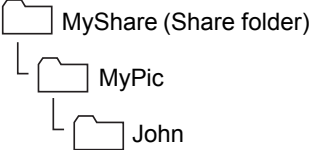
| | | |
|---|-----------------------|--|
| 1 | Name | Wpisz wybraną przez siebie nazwę, która będzie pojawiać się w książce adresowej serwera. |
| 2 | Server Type | Wybierz SMB jeśli chcesz zapisywać dokumenty we wspólnym folderze na swoim komputerze. Wybierz FTP jeśli korzystasz z serwera FTP. |
| 3 | Server Address | Wpisz nazwę serwera lub adres IP swojego komputera lub serwera FTP, który udostępniasz. Obsługiwane są protokoły IPv4 i IPv6. Na przykład: <ul style="list-style-type: none"> • Dla FTP: Nazwa serwera: myhost.example.com (myhost: nazwa hosta, example.com: nazwa domeny) adres IP (IPv4): 192.168.1.100 • W przypadku SMB: Nazwa serwera: myhost adres IP (IPv4): 192.168.1.100 |
| 4 | Share Name | Tylko w przypadku SMB: W systemie operacyjnym Windows, wprowadź nazwę udziału sieciowego folderu do zapisywania zeskanowanych dokumentów na komputerze odbiorcy. W systemie operacyjnym Mac OS, wprowadź nazwę folderu do zapisywania zeskanowanych dokumentów na komputerze odbiorcy. |

| | | |
|---|--------------------|--|
| 5 | Server Path | <p>W przypadku SMB Aby zapisywać zeskanowane dokumenty w folderze udziału sieciowego bez tworzenia podfolderów, zostaw puste miejsce. Aby zapisywać zeskanowane dokumenty w folderze utworzonym w ramach folderu będącego udziałem sieciowym, wprowadź ścieżkę w następujący sposób: Przykład: Nazwa folderu udziału sieciowego, MyShare, nazwa folderu drugiego stopnia: MyPic, Nazwa folderu trzeciego stopnia: John. Teraz w katalogu powinieneś widzieć MyShare\MyPic\John.</p>  <pre> graph TD MS[MyShare (Share folder)] --> MP[MyPic] MP --> J[John] </pre> <p>W takim przypadku, wprowadź następującą pozycję: Ścieżka serwera: \MyPic\John. Dla FTP Wprowadź ścieżkę serwera do zapisywania zeskanowanego dokumentu.</p> |
| 6 | Server Port Number | Wprowadź numer portu serwera. Jeśli nie jesteś pewien, możesz wprowadzić wartości domyślne 139 dla SMB i 21 dla FTP. |
| 7 | Login Name | Wprowadź nazwę konta użytkownika, który ma dostęp do wspólnych katalogów na twoim komputerze lub serwerze FTP. |
| 8 | Login Password | <p>Wpisz hasło odpowiadające powyższej nazwie użytkownika.</p> <p> WSKAZÓWKA: Zostawienie pustego miejsca nie jest możliwe w przypadku funkcji skanowania do komputera. Sprawdź, czy posiadasz aktualne hasło dla danego konta użytkownika. Więcej informacji na temat, jak dodawać hasło do konta użytkownika w rozdziale „Potwierdzanie nazwy i hasła użytkownika” na stronie 251.</p> |
| 9 | Re-enter Password | Potwierdź hasło. |

Po skonfigurowaniu ustawień, idź do „Przesyłanie zeskanowanego pliku siecią” na stronie 263.

Z edytora książki adresowej

- 1 Kliknij Start → Wszystkie programy → Dell Printers → Dell C1765 Color Multifunction Printer → Address Book.
Pojawi się okno **Wybierz urządzenie**.
- 2 Wybierz drukarkę z listy.
- 3 Kliknij OK.
- 4 Kliknij Narzędzia → Nowe (Książka adresowa urządzenia) → Serwer.

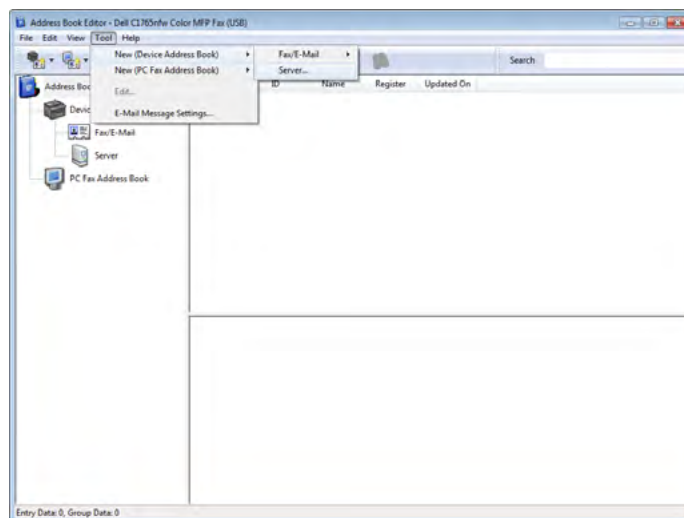

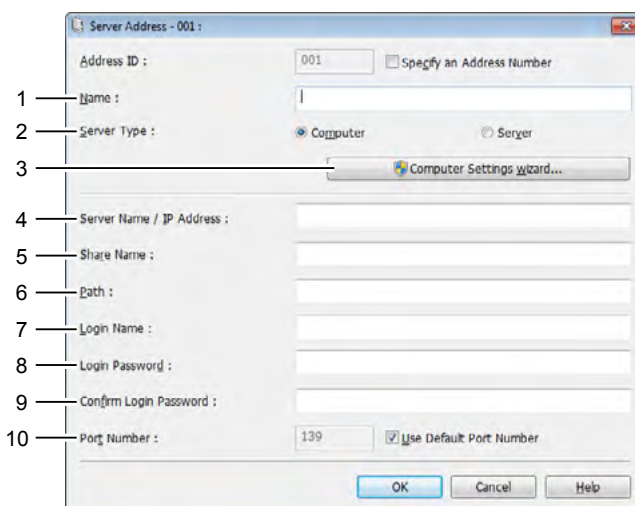

Pojawi się okno dialogowe **Server Address**.



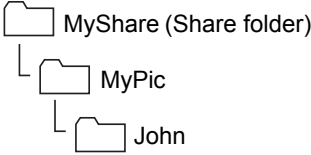

Wypełnij pola wprowadzając następujące informacje:

| | | |
|---|---------------------------------|--|
| 1 | Name | Wpisz wybraną przez siebie nazwę, która będzie pojawiać się w książce adresowej serwera. |
| 2 | Server Type | Wybierz Computer (SMB) jeśli chcesz zapisywać dokumenty we wspólnym folderze na swoim komputerze. Wybierz serwer FTP jeśli korzystasz z serwera FTP. |
| 3 | Computer Settings Wizard | Kliknięcie tego przycisku otwiera okno kreatora, które przeprowadzi cię przez kolejne etapy. Po zakończeniu pracy z kreatorem, pozycje od 4 do 10 wprowadzane są automatycznie. Szczegółowe informacje, po kliknięciu Help . |

| | | |
|----|------------------------|---|
| 4 | Sever Name/IP Address | Wpisz nazwę serwera lub adres IP swojego komputera lub serwera FTP, który udostępniasz. Obsługiwane są protokoły IPv4 i IPv6. Na przykład: <ul style="list-style-type: none"> • Dla Computer (SMB): Nazwa serwera: myhost adres IP (IPv4): 192.168.1.100 • Dla Server (FTP): Nazwa serwera: myhost.example.com (myhost: nazwa hosta, example.com: nazwa domeny) adres IP (IPv4): 192.168.1.100 |
| 5 | Share Name | Wpisz nazwę folderu udziału sieciowego na komputerze odbiorcy. Tylko w przypadku SMB. |
| 6 | Path | W przypadku SMB: Aby zapisywać zeskanowane dokumenty w folderze udziału sieciowego bez tworzenia podfolderów, zostaw puste miejsce. Aby zapisywać zeskanowane dokumenty w folderze utworzonym w ramach folderu będącego udziałem sieciowym, wprowadź ścieżkę w następujący sposób: Przykład: Nazwa folderu udziału sieciowego, MyShare, nazwa folderu drugiego stopnia: MyPic, Nazwa folderu trzeciego stopnia: John. Teraz w katalogu powinieneś widzieć MyShare\MyPic\John.  <pre> graph TD MS[MyShare (Share folder)] --> MP[MyPic] MP --> J[John] </pre> <p>W takim przypadku, wprowadź następującą pozycję: Ścieżka: \MyPic\John. Dla FTP: Wprowadź ścieżkę do zapisywania zeskanowanego dokumentu.</p> |
| 7 | Login Name | Wprowadź nazwę konta użytkownika, który ma dostęp do wspólnych katalogów na twoim komputerze lub serwerze FTP. |
| 8 | Login Password | Wpisz hasło odpowiadające powyższej nazwie użytkownika.  WSKAZÓWKA: Zostawienie pustego miejsca nie jest możliwe w przypadku funkcji Scan to Server/Computer. Sprawdź, czy posiadasz aktualne hasło dla danego konta użytkownika. Więcej informacji na temat, jak dodawać hasło do konta użytkownika, w rozdziale „Potwierdzanie nazwy i hasła użytkownika” na stronie 251. |
| 9 | Confirm Login Password | Potwierdź hasło. |
| 10 | Port Number | Wprowadź numer portu serwera. Jeśli nie jesteś pewien, możesz wprowadzić wartości domyślne 139 dla SMB i 21 dla FTP. |

Po skonfigurowaniu ustawień, idź do „Przesyłanie zeskanowanego pliku siecią” na stronie 263.

Przesyłanie zeskanowanego pliku siecią

- 1 Włóż dokumenty do podajnika ADF drukiem do góry i górną krawędzią do przodu.
Lub
Umieść pojedyncza kartkę dokumentu, drukiem do dołu na szybie.
Więcej informacji w sekcji „Umieszczanie oryginału w podajniku ADF” na stronie 272.
- 2 Naciśnij przycisk  (Scan).
- 3 Naciskaj przycisk , aż podświetli się Scan to Network, a potem naciśnij przycisk  (Set).

- 4 Sprawdź, czy podświetlił się napis *Scan to*, a potem naciśnij przycisk ✓ (Set).
- 5 Naciśnij przycisk ▼, aby wybrać *Computer (Network)* lub *Server (FTP)*, lub *Search Address Book*, a potem naciśnij przycisk ✓ (Set).
Computer (Network): Zapisuje zeskanowany obraz na komputerze za pomocą protokołu SMB.
Server (FTP): Zapisuje zeskanowany obraz na serwerze za pomocą protokołu FTP.
Search Address Book: Wybierz adres serwera wpisany w *Address Book*.
- 6 Naciśnij przycisk ▼, aby wybrać ustawienia, potem naciśnij przycisk ✓ (Set).
- 7 Naciśnij ► (Start), aby przestać zeskanowane pliki.

Skonowanie do urządzeń masowych USB

Funkcja *Scan to USB Memory* pozwala na skanowanie dokumentów i zapisywanie zeskanowanych danych do urządzenia masowego USB. Aby zeskanować dokumenty i zapisać je, wykonaj poniższe kroki:

- 1 Włóż urządzenie pamięci masowej USB do portu USB w drukarce.

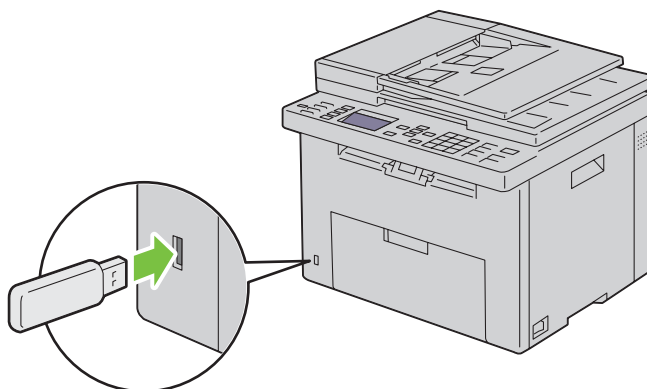

- 2 Włóż dokumenty do podajnika ADF drukiem do góry i górną krawędzią do przodu.
Lub
Umieść pojedynczą kartkę dokumentu, drukiem do dołu na szybie.
Więcej informacji w sekcji „Umieszczanie oryginału w podajniku ADF” na stronie 272.
- 3 Naciśnij przycisk  (Scan).
- 4 Sprawdź, czy podświetlił się napis *Scan to USB Memory*, a potem naciśnij przycisk ✓ (Set).
- 5 Naciskaj przycisk ▼, aż podświetli się wybrany folder, a potem naciśnij przycisk ✓ (Set).
- 6 Naciśnij przycisk ► (Start).

Wysyłanie poczty e-mail z zeskanowaną treścią

Aby wysłać z drukarki e-mail z dołączonym skanem, wykonaj poniższe kroki:

- Skonfiguruj ustawienia serwera E-Mail funkcji E-Mail Alert w narzędziu Dell Printer Configuration Web Tool. Więcej szczegółów w rozdziale „E-Mail Alert” na stronie 100. Więcej informacji an temat serwera e-mail, można uzyskać kontaktując się z administratorem systemu lub lokalnym dostawcą internetu (ISP).
- Ustawienie książki adresowej e-mail poprzez Dell Printer Configuration Web Tool. Więcej informacji w rozdziale „Ustawienia książki adresowej e-mail” na stronie 265.

Ustawienia książki adresowej e-mail

- 1 Otwórz przeglądarkę.
- 2 Wpisz adres IP drukarki w pasku adresu i kliknij Go. Pojawi się strona drukarki.
- 3 Kliknij na zakładkę Address Book.
Pojawi się okno dialogowe logowania.
- 4 Wpisz login administratora i hasło zarejestrowane w drukarce.
- 5 Kliknij Address Book:

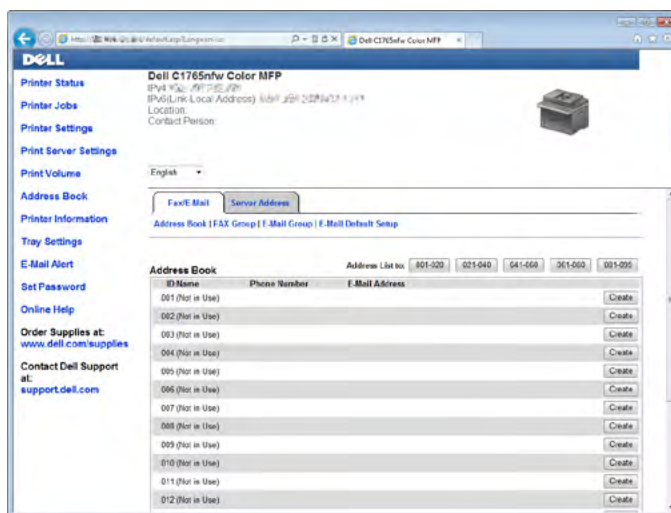

6 Kliknij Create.

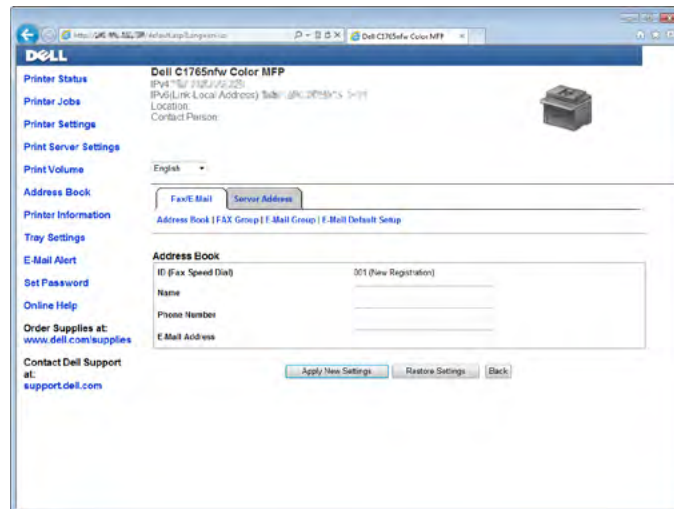

7 Wpisz nazwę i adres e-mail w polach Name i E-Mail Address.

8 Kliknij Apply New Settings.

Wysyłanie poczty e-mail z zeskanowanym plikiem



1 Włóż dokumenty do podajnika ADF drukiem do góry i górną krawędzią do przodu.

Lub

Umieść pojedyncza kartkę dokumentu, drukiem do dołu na szybie.

Więcej informacji w sekcji „Umieszczanie oryginału w podajniku ADF” na stronie 272.

2 Naciśnij przycisk  (Scan).

3 Naciskaj przycisk , aż podświetli się Scan to E-mail, a potem naciśnij przycisk  (Set).

4 Sprawdź, czy podświetlił się napis E-mail to, a potem naciśnij przycisk  (Set).

5 Naciśnij przycisk , aby wybrać ustawienia, potem naciśnij przycisk  (Set).

Keypad: Wpisz bezpośrednio adres e-mail, a potem naciśnij przycisk  (Set).



Address Book: Wybierz adres e-mail zarejestrowany w książce adresowej e-mail, a potem naciśnij przycisk  (Set).

E-Mail Group: Wybierz grupę adresów e-mail zarejestrowaną w książce adresowej e-mail, a potem naciśnij przycisk  (Set).

 **WSKAZÓWKA:** Aby wybrać z panelu użytkownika Address Book użytkownik musi być zarejestrowany.

6 Naciśnij  (Start), aby wystać e-mail.

Faksowanie













-  **WSKAZÓWKA:** Jeśli opcja Function Enabled dla Fax ustawiona jest na On (Password), trzeba wprowadzić czterocyfrowe hasło, aby móc korzystać z funkcji faksowania. Jeśli opcja Function Enabled dla Fax jest ustawiona na Off, funkcja kopiowania jest wyłączona. Więcej informacji, patrz „Function Enabled” na stronie 197.
-  **WSKAZÓWKA:** Jeśli Panel Lock Set jest ustawiony na Enable, należy wprowadzić czterocyfrowe hasło, aby wejść do Admin Menu.

Konfigurowanie ustawień początkowych faksu

-  **WSKAZÓWKA:** Następujące ustawienia mogą być skonfigurowane również przy wykorzystaniu narzędzia Advance Tools on Easy Setup Navigator.

Ustawianie kraju









Korzystanie z funkcji faksu wymaga ustawienia kraju, w którym urządzenie jest zainstalowane.



- 1 Naciśnij  (Menu).
- 2 Naciskaj przycisk , aż podświetli się System, a potem naciśnij przycisk  (Set).
- 3 Naciskaj przycisk , aż podświetli się Admin Menu, a potem naciśnij przycisk  (Set).
- 4 Naciskaj przycisk , aż podświetli się Fax Settings, a potem naciśnij przycisk  (Set).
- 5 Naciskaj przycisk , aż podświetli się Country, a potem naciśnij przycisk  (Set).
- 6 Naciśnij przycisk , aby wybrać kraj, w którym urządzenie jest zainstalowane, a potem naciśnij przycisk  (Set).
- 7 Sprawdź, czy pojawił się komunikat Are You Sure?, naciśnij przycisk, aby wybrać Yes, a potem naciśnij przycisk  (Set).
Drukarka uruchomi się automatycznie, aby zakończyć proces.

-  **WSKAZÓWKA:** W każdym przypadku ustawiania kraju, informacja wprowadzona do urządzenia jest inicjowana.

Ustawianie ID drukarki

W większości krajów, prawo wymaga podawania numeru urządzenia na każdym przesyłanym faksie. ID drukarki, w tym numer telefonu i nazwisko lub nazwa firmy, będą drukowane w nagłówku każdej strony wysyłanej z urządzenia.

- 1 Naciśnij  (Menu).
- 2 Naciskaj przycisk , aż podświetli się System, a potem naciśnij przycisk  (Set).
- 3 Naciskaj przycisk , aż podświetli się Admin Menu, a potem naciśnij przycisk  (Set).
- 4 Naciskaj przycisk , aż podświetli się Fax Settings, a potem naciśnij przycisk  (Set).
- 5 Naciskaj przycisk , aż podświetli się Fax number, a potem naciśnij przycisk  (Set).
- 6 Wpisz numer faksu wykorzystując klawiaturę numeryczną.

-  **WSKAZÓWKA:** W przypadku wprowadzenia błędnej cyfry, naciśnij  (Backspace), aby skasować ostatnią cyfrę.

- 7 Naciśnij przycisk ✓ (Set), gdy liczba na wyświetlaczu jest prawidłowa.
- 8 Naciskaj przycisk ▼, aż podświetli się Fax Header Name, a potem naciśnij przycisk ✓ (Set).
- 9 Wpisz nazwisko lub nazwę firmy korzystając z klawiatury.
Możesz wprowadzić znaki alfanumeryczne za pomocą klawiatury numerycznej, w tym symbole poprzez naciśnięcie 1, * oraz #.
Więcej informacji na temat korzystania z klawiatury numerycznej do wprowadzania znaków alfanumerycznych, patrz „Wprowadzanie znaków z klawiatury numerycznej” na stronie 94.
- 10 Naciśnij przycisk ✓ (Set), gdy liczba na wyświetlaczu jest prawidłowa.
- 11 Powrót do poprzedniego ekranu następuje po naciśnięciu ↶ (Back).

Ustawianie daty i godziny

 **WSKAZÓWKA:** Może być konieczne zresetowanie godziny i daty jeśli pojawi się zanik zasilania.

- 1 Naciśnij  (Menu).
- 2 Naciskaj przycisk ▼, aż podświetli się System, a potem naciśnij przycisk ✓ (Set).
- 3 Naciskaj przycisk ▼, aż podświetli się Admin Menu, a potem naciśnij przycisk ✓ (Set).
- 4 Naciskaj przycisk ▼, aż podświetli się System Settings, a potem naciśnij przycisk ✓ (Set).
- 5 Naciskaj przycisk ▼, aż podświetli się Date & Time, a potem naciśnij przycisk ✓ (Set).
- 6 Sprawdź, czy podświetlił się napis Set Date, a potem naciśnij przycisk ✓ (Set).
- 7 Wprowadź prawidłową datę za pomocą klawiatury numerycznej, lub naciśnij przycisk, aby wybrać aktualną datę.

 **WSKAZÓWKA:** W przypadku wprowadzenia błędnej cyfry, Naciśnij przycisk ↶, aby ponownie wprowadzić cyfrę.

- 8 Naciśnij przycisk ✓ (Set), gdy data na wyświetlaczu jest prawidłowa.
- 9 Naciskaj przycisk ▼, aż podświetli się Set Time, a potem naciśnij przycisk ✓ (Set).
- 10 Wprowadź prawidłową godzinę za pomocą klawiatury numerycznej lub naciśnij przycisk ▼, aby wybrać aktualną godzinę.
- 11 Naciśnij przycisk ✓ (Set), gdy godzina na wyświetlaczu jest prawidłowa.
- 12 Powrót do poprzedniego ekranu następuje po naciśnięciu przycisku ↶ (Back).

Zmiana trybu pracy zegara

Godzina może być wyświetlana w formacie 12-godzinnym lub 24-godzinnym.

- 1 Naciśnij  (Menu).
- 2 Naciskaj przycisk ▼, aż podświetli się System, a potem naciśnij przycisk ✓ (Set).
- 3 Naciskaj przycisk ▼, aż podświetli się Admin Menu, a potem naciśnij przycisk ✓ (Set).
- 4 Naciskaj przycisk ▼, aż podświetli się System Settings, a potem naciśnij przycisk ✓ (Set).
- 5 Naciskaj przycisk ▼, aż podświetli się Date & Time, a potem naciśnij przycisk ✓ (Set).

- 6 Naciskaj przycisk **V**, aż podświetli się `Date Format`, a potem naciśnij przycisk **✓** (Set).
- 7 Naciskaj przycisk **V**, aż podświetli się wybrany format, a potem naciśnij przycisk **✓** (Set).
- 8 Powrót do poprzedniego ekranu następuje po naciśnięciu przycisku **↶** (Back).

Ustawienia dźwięków

Głośność słuchawki

- 1 Naciśnij **☰** (Menu).
- 2 Naciskaj przycisk **V**, aż podświetli się `System`, a potem naciśnij przycisk **✓** (Set).
- 3 Naciskaj przycisk **V**, aż podświetli się `Admin Menu`, a potem naciśnij przycisk **✓** (Set).
- 4 Naciskaj przycisk **V**, aż podświetli się `Fax Settings`, a potem naciśnij przycisk **✓** (Set).
- 5 Naciskaj przycisk **V**, aż podświetli się `Line Monitor`, a potem naciśnij przycisk **✓** (Set).
- 6 Naciskaj przycisk **V**, aż podświetli się wybrany format, a potem naciśnij przycisk **✓** (Set).
- 7 Uruchom ponownie urządzenie, wyłączając i włączając zasilanie.

Głośność dzwonka

- 1 Naciśnij **☰** (Menu).
- 2 Naciskaj przycisk **V**, aż podświetli się `System`, a potem naciśnij przycisk **✓** (Set).
- 3 Naciskaj przycisk **V**, aż podświetli się `Admin Menu`, a potem naciśnij przycisk **✓** (Set).
- 4 Naciskaj przycisk **V**, aż podświetli się `Fax Settings`, a potem naciśnij przycisk **✓** (Set).
- 5 Naciskaj przycisk **V**, aż podświetli się `Ring Tone Volume`, a potem naciśnij przycisk **✓** (Set).
- 6 Naciskaj przycisk **V**, aż podświetli się wybrany poziom głośności, a potem naciśnij przycisk **✓** (Set).
- 7 Uruchom ponownie urządzenie, wyłączając i włączając zasilanie.

Wprowadzanie ustawień faksu

Zmiana ustawień faksu

- 1 Naciśnij **☰** (Menu).
- 2 Naciskaj przycisk **V**, aż podświetli się `System`, a potem naciśnij przycisk **✓** (Set).
- 3 Naciskaj przycisk **V**, aż podświetli się `Admin Menu`, a potem naciśnij przycisk **✓** (Set).
- 4 Naciskaj przycisk **V**, aż podświetli się `Fax Settings`, a potem naciśnij przycisk **✓** (Set).
- 5 Naciskaj przycisk **V**, aż podświetli się wybrany element menu, a potem naciśnij przycisk **✓** (Set).
- 6 Naciśnij **➤** lub **V**, aż podświetli się żądane menu lub wprowadź wartość z klawiatury.
- 7 Naciśnij przycisk **✓** (Set), aby zachować wybór.
- 8 W razie potrzeby, powtórz kroki 5 do 7.
- 9 Powrót do poprzedniego ekranu następuje po naciśnięciu przycisku **↶** (Back).

Dostępne opcje ustawień faksu





















Do konfigurowania systemu faksu można użyć następujących opcji ustawień:

| Opcja | Opis | |
|---------------------|--|---|
| Receive Mode | Telephone | Automatyczne odbieranie faksu jest wyłączone. Faks można odebrać podnosząc słuchawkę telefonu zewnętrznego, a następnie wprowadzając kod odbioru zdalnego. |
| | Fax | Automatycznie odbiera fakсы. |
| | Telephone/Fax | Gdy drukarka otrzymuje faks przychodzący, telefon zewnętrzny dzwoni przez czas określony w Auto Rec TEL/FAX , a potem drukarka automatycznie odbiera faks. Jeśli przychodzące połączenie nie jest faksem, drukarka sygnalizuje dźwiękowo poprzez głośnik wewnętrzny, że jest to połączenie telefoniczne. |
| | Ans Machine/Fax | Drukarka może być podłączona do jednej linii z automatyczną sekretarką. W tym trybie drukarka będzie monitorować sygnał faksu i odbierze połączenie jeśli będzie sygnał faksu. Jeśli w danym kraju połączenia telefoniczne wykorzystują transmisję szeregową (np.: Niemcy, Szwecja, Dania, Austria, Belgia, Włochy, Francja i Szwajcaria), ten tryb nie jest obsługiwany. |
| | DRPD | Przed korzystaniem z usługi Distinctive Ring Pattern Detection (DRPD), musi ona być zainstalowana na danej linii przez firmę telekomunikacyjną. Po zainstalowaniu oddzielnego numeru faksu z usługą Distinctive Ring Pattern Detection (DRPD), należy skonfigurować faks tak, aby monitorował sieć pod kątem określonego sygnału. |
| Auto Rec Fax | Ustawia czas, po jakim drukarka przechodzi w tryb odbioru faksu po otrzymaniu sygnału przychodzącego. | |
| Auto Rec Tel/Fax | Ustawia czas po jakim drukarka przechodzi w tryb odbioru faksu po otrzymaniu sygnału przychodzącego przez telefon zewnętrzny. | |
| Auto Rec Ans/Fax | Ustawia czas po jakim drukarka przechodzi w tryb odbioru faksu po otrzymaniu sygnału przychodzącego przez automatyczną sekretarkę. | |
| Line Monitor | Ustawia głośność monitora linii, który monitoruje przebieg transmisji za pomocą dźwięku w głośniku wewnętrznym, aż do zakończenia łączenia. | |
| Ring Tone Volume | Ustawia głośność dzwonka, który sygnalizuje przez głośnik wewnętrzny, że przychodzące połączenie jest połączeniem telefonicznym, gdy tryb pracy jest ustawiony na Telephone/Fax . | |
| Line Type | Ustawia rodzaj linii. | |
| Tone/Pulse | Ustawia tryb wybierania. | |
| Resend Delay | Określa odstęp czasowy pomiędzy kolejnymi próbami wystania. | |
| Redial Attempts | Określa ile razy będą ponawiane próby wybrania numeru, gdy numer faksu docelowego jest zajęty. Wybranie wartości 0, powoduje brak wybierania. | |
| Redial Delay | Określa odstęp czasowy pomiędzy kolejnymi próbami wystania. | |
| Junk Fax Setup | Ustala, czy odrzucać fakсы od niechcianych numerów i odbierać tylko od numerów z książki telefonicznej. | |
| Remote Receive | Ustala, czy otrzymywać fakсы przez wprowadzenie na zewnętrznym telefonie kodu odbioru zdalnego. | |
| Remote Receive Tone | Ustala dwucyfrowy kod odbierania zdalnego. | |
| Fax Header | Ustala, czy drukować informację o nadawcy w nagłówku faksu. | |
| Fax Header Name | Ustala dane nadawcy drukowane w nagłówku faksów. Do 30 znaków alfanumerycznych. | |
| Fax Number | Wprowadza numer nadawcy drukowane w nagłówku faksów. | |
| Fax Cover Page | Ustala, czy dołączyć stronę tytułową do faksów. | |
| DRPD Pattern | Wybiera ustawienia DRPD spośród szablonów od 1 do 7. DRPD jest usługą świadczoną przez niektóre firmy telekomunikacyjne. | |
| Forward Settings | Zadaje pytanie, czy przekazać fakсы przychodzące w określone miejsce. | |

| Opcja | Opis |
|-------------------|---|
| Fax Fwd Number | Określa numer faksu, na który przekierowane zostaną faksy przychodzące. |
| Prefix Dial | Określa, czy ustawić prefiks wybieranego numeru. |
| Prefix Dial Num | Ustala numer prefiksu złożony z maksymalnie 5 cyfr. Ten numer wybierany jest przed jakimkolwiek numerem wybieranym automatycznie. Jest przydatny w przypadku uzyskiwania dostępu do automatycznych centrali (PABX). |
| Discard Size | Ustala, czy odrzucić tekst lub grafikę na dole strony faksu, gdy dana strona nie mieści się na arkuszu odbiorczym. Wybranie Auto Reduction automatycznie docina strony faksów do rozmiaru papieru w drukarce i nie odrzuca żadnej grafiki ani tekstu z dołu strony. |
| ECM | Określa, czy włączyć ECM. Aby korzystać z opcji ECM, urządzenie odbiorcze musi również ją obsługiwać. |
| Modem Speed | Określa szybkość faksu modemu przy jakiej pojawia się błąd nadawania lub odbierania faksu. |
| Fax Activity | Określa, czy automatycznie drukować raport aktywności faksu po każdym 50 przychodzących i wychodzących połączeniach faksu. |
| Fax Transmit | Określa, czy drukować raport transmisji po każdym połączeniu faksu, czy tylko, gdy wystąpi błąd. |
| Fax Broadcast | Określa, czy drukować raport transmisji po każdym połączeniu faksu z wieloma numerami, czy tylko, gdy wystąpi błąd. |
| Monitor protokołu | Ustala, czy drukować raport monitora protokołu po każdym połączeniu faksu, czy tylko, gdy wystąpi błąd. |
| Country | Określa nazwę kraju, w którym znajduje się urządzenie. |

Prefix Dial

 **WSKAZÓWKA:** Prefix Dial jest ważny tylko w tych miejscach, gdzie faks wysyłany jest do linii zewnętrznej. Aby użyć funkcji Prefix Dial, musisz wykonać następujące kroki z panelu użytkownika.

- 1 Naciśnij  (Menu).
- 2 Naciskaj przycisk , aż podświetli się System, a potem naciśnij przycisk  (Set).
- 3 Naciskaj przycisk , aż podświetli się Admin Menu, a potem naciśnij przycisk  (Set).
- 4 Naciskaj przycisk , aż podświetli się Fax Settings, a potem naciśnij przycisk  (Set).
- 5 Naciskaj przycisk , aż podświetli się Line Type, a potem naciśnij przycisk  (Set).
- 6 Naciskaj przycisk , aż podświetli się PBX, a potem naciśnij przycisk  (Set).
- 7 Naciśnij przycisk  (Back), aby wrócić do poprzedniego menu.
- 8 Naciskaj przycisk , aż podświetli się Prefix Dial, a potem naciśnij przycisk  (Set).
- 9 Naciskaj przycisk , aż podświetli się On, a potem naciśnij przycisk  (Set).
- 10 Naciśnij przycisk  (Back), aby wrócić do poprzedniego menu.
- 11 Naciskaj przycisk , aż podświetli się Prefix Dial Num, a potem naciśnij przycisk  (Set).
- 12 Wprowadź numer prefiksu wybierając cyfry od 0–9, * i #.
- 13 Naciśnij przycisk  (Set), gdy liczba na wyświetlaczu jest prawidłowa.
- 14 Uruchom ponownie urządzenie, wyłączając i włączając zasilanie.

Wysyłanie faksu

Z urządzenia można przysyłać informacje za pomocą faksu. Można również faksować dane bezpośrednio z komputera z systemem operacyjnym Microsoft® Windows®.

Umieszczanie oryginału w podajniku ADF

UWAGA: Nie należy wkładać więcej niż 35 arkuszy do podajnika ADF, ani podawać więcej niż 35 arkuszy na tacę odbiorczą. Taca odbiorcza podajnika ADF powinna być opróżniana zanim liczba arkuszy przekroczy 35, inaczej oryginały dokumentów mogą ulec zniszczeniu.

WSKAZÓWKA: Aby uzyskać lepszą jakość skanowania, szczególnie w przypadku obrazów w odcieniach szarości, należy oryginały umieszczać na szybie a nie w podajniku ADF.

- 1 Umieść dokument w podajniku ADF treścią do góry i górną krawędzią do przodu. Następnie dosuń prowadnice do dokumentu.

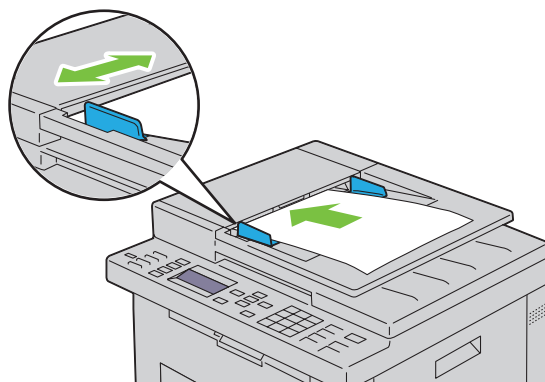

- 2 Należy dobrą rozdzielczość dokumentu, patrz rozdział „Rozdzielczość” na stronie 273.

Umieszczanie oryginału na szybie skanera

- 1 Podnieś pokrywę.

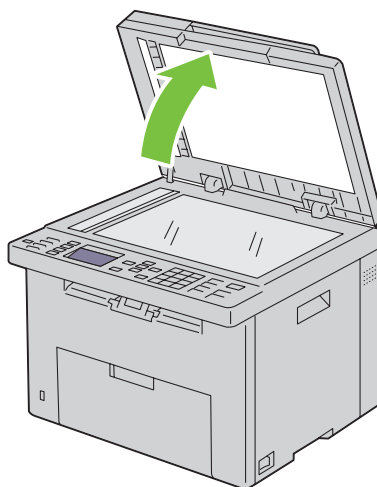

- Umieść dokument treścią do dołu na szybie i wyrównaj do znaczników znajdujących się w lewym, górnym rogu szyby.

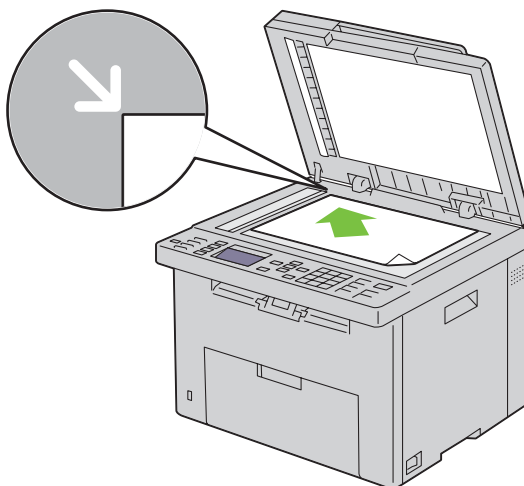

- Należy dobrac rozdzielczość dokumentu, patrz rozdział „Rozdzielczość” na stronie 273.
- Opuść pokrywę.

WSKAZÓWKA: Sprawdź, czy w podajniku automatycznym ADF nie ma dokumentów. Dokumenty umieszczone w podajniku ADF mają pierwszeństwo w stosunku do dokumentów umieszczonych na szybie.

WSKAZÓWKA: W przypadku faksowania stron z książki lub czasopisma, unieś pokrywę, aż zawiasy wejdą w odpowiednie gniazda, apotem opuść pokrywę. Jeśli książka lub czasopismo są grubsze niż 30 mm, należy faksować przy podniesionej pokrywie.

Rozdzielczość

Określenie wartości rozdzielczości, jaka będzie wykorzystana w transmisji faksem:

- Naciśnij przycisk (Fax).
- Naciskaj przycisk , aż podświetli się Resolution, a potem naciśnij przycisk (Set).
- Naciskaj przycisk , aż podświetli się wybrany element menu, a potem naciśnij przycisk (Set).

WSKAZÓWKA: Parametry oznaczone gwiazdką (*) są domyślnymi ustawieniami fabrycznymi.

| | |
|------------|---|
| Standard* | Odpowiednia w przypadku dokumentów o normalnym rozmiarze znaków. |
| Fine | Odpowiednia w przypadku dokumentów zawierających małe znaki lub cienkie linie lub dokumentów drukowanych na drukarkach igłowych. |
| Super Fine | Odpowiednia dla dokumentów zawierających bardzo małe szczegóły. Tryb super fine włącza się tylko wtedy, gdy urządzenie zdalne obsługuje taką rozdzielczość. |
| Ultra Fine | Odpowiednia w przypadku dokumentów zawierających fotografie. |

WSKAZÓWKA: Faksy zeskanowane w trybie Super Fine w największej rozdzielczości obsługiwanej przez urządzenie odbiorcze.

Typ oryginału

Aby wybrać typ oryginału dla bieżącego zadania faksowania:







- Naciśnij przycisk (Fax).
- Naciskaj przycisk , aż podświetli się Oryginal Type, a potem naciśnij przycisk (Set).

- Naciśnij przycisk , aby wybrać ustawienia, a potem naciśnij przycisk  (Set).

| | |
|-------|--|
| Text | Odpowiednia opcja dla dokumentów z tekstem. |
| Photo | Odpowiednia opcja dla dokumentów ze zdjęciami. |

Ustawianie jasności









Zmiana wartości kontrastu zwiększa lub zmniejsza jasność faksu.





- Naciśnij przycisk  (Fax).
- Naciskaj przycisk , aż podświetli się *Lighter/Darker*, a potem naciśnij przycisk  (Set).
- Naciskaj przyciski  lub , aby wybrać ustawienia, potem naciśnij przycisk  (Set).



 **WSKAZÓWKA:** Parametry oznaczone gwiazdką (*) są domyślnymi ustawieniami fabrycznymi.

| | |
|----------|--|
| Lighter2 | Faks jest jaśniejszy niż oryginał. Sprawdza się dobrze w przypadku ciemnych wydruków. |
| Lighter1 | |
| Normal* | Sprawdza się dobrze w przypadku standardowych dokumentów drukowanych. |
| Darker1 | Faks jest ciemniejszy niż oryginał. Sprawdza się dobrze przy jasnych wydrukach lub słabo widocznym otówku. |
| Darker2 | |

Automatyczne wysyłanie faksu



- Włóż dokumenty do podajnika ADF drukiem do góry i górną krawędzią do przodu.
Lub
Umieść pojedynczą kartkę dokumentu, drukiem do dołu na szybie i opuść pokrywę.
Więcej informacji w sekcji „Umieszczanie oryginału w podajniku ADF” na stronie 272.
- Naciśnij przycisk  (Fax).
- Dostosuj rozdzielczość dokumentu według potrzeb. Więcej informacji znajduje się w rozdziale „Rozdzielczość” na stronie 273.
Naciśnij jeśli potrzebujesz zmienić kontrast, patrz „Ustawianie jasności” na stronie 274.
- Numer faksu można wprowadzić w następujący sposób:
 - Sprawdź, czy podświetlił się napis *Fax to*, potem naciśnij przycisk  (Set). Naciskaj przycisk , aż podświetli się *Phone Book* i ponownie naciśnij przycisk  (Set). Naciskaj przycisk , aby wybrać odbiorców.
 - Naciśnij przycisk **One Touch Dial**.
 - Naciśnij przycisk  (Contacts), wybierz *All Entries*, *Group Dial* lub *Search* za pomocą przycisku , a potem naciśnij przycisk  (Set).

| | |
|-------------|--|
| All Entries | Wyświetla listę zapisanych numerów faksów. Naciśnij przycisk  , aby wybrać odbiorców. |
| Group Dial | Naciśnij przycisk  , aby wybrać odbiorców. |
| Search | Wyszukuje numeru faksu w książce telefonicznej <i>Phone Book</i> . Wprowadź klucz WEP i naciśnij przycisk  (Set). Naciśnij przycisk  , aby wybrać odbiorców. |



- Naciśnij  (Redial/Pause), aby wybrać numer ponownie.
- Naciśnij  (Speed Dial) button. Wprowadź numery szybkiego wybierania od 01 do 99 za pomocą klawiatury numerycznej, a potem naciśnij przycisk  (Set).

 **WSKAZÓWKA:** Przed korzystaniem z funkcji **One Touch Speed Dial**, należy wprowadzić numer szybkiego wybierania. Więcej informacji na temat zapisywania numerów znajduje się w rozdziale „Automatyczne wybieranie” na stronie 282.

5 Naciśnij przycisk  (**Start**).

W przypadku umieszczania dokumentów na szybie, na wyświetlaczu pojawia się monit o następną stronę. Naciśnij przycisk , aby wybrać **Yes** lub **No**, a następnie naciśnij przycisk  (**Set**).

6 Wybierany jest numer, a następnie drukarka zaczyna wysyłanie faksu, gdy faks odbiorcy jest gotowy.

 **WSKAZÓWKA:** Naciśnij  (**Cancel**), aby skasować zadanie faksowania w dowolnym momencie podczas faksowania dokumentu.

Ręczne wysyłanie faksu

1 Włóż dokumenty do podajnika ADF drukiem do góry i górną krawędzią do przodu.

Lub

Umieść pojedynczą kartkę dokumentu, drukiem do dołu na szybie i opuść pokrywę.

Więcej informacji w sekcji „Umieszczanie oryginału w podajniku ADF” na stronie 272.





2 Naciśnij przycisk  (**Fax**).

3 Dostosuj rozdzielczość dokumentu według potrzeb. Więcej informacji znajduje się w rozdziale „Rozdzielczość” na stronie 273. Jeśli potrzebujesz zmienić kontrast, patrz „Ustawianie jasności” na stronie 274.

4 Naciskaj przycisk , aż podświetli się **On Hook**, a potem naciśnij przycisk  (**Set**).

5 Naciskaj przycisk , aż podświetli się **On**, a potem naciśnij przycisk  (**Set**).

6 Wprowadź numer faksu odbiorcy za pomocą klawiatury alfanumerycznej.

- Jeśli dokument jest włożony do podajnika ADF, naciśnij  (**Start**).
- Jeśli dokument nie jest włożony do podajnika ADF, naciśnij  (**Start**), potem naciśnij przycisk , aż pojawi się wybrane ustawienie, a następnie naciśnij przycisk  (**Set**).

 **WSKAZÓWKA:** Naciśnij  (**Cancel**), a potem przycisk  (**Set**), aby skasować zadanie faksowania w dowolnym momencie podczas faksowania dokumentu.

Potwierdzenie transmisji

Po przestaniu ostatniej strony dokumentu, urządzenie wydaje sygnał dźwiękowy i wraca do trybu czuwania. Jeśli nastąpi błąd w trakcie przesyłania faksu, na wyświetlaczu pojawia się komunikat o błędzie.

Jeśli pojawi się komunikat o błędzie, naciśnij  (**Cancel**), aby skasować komunikat i spróbuj wysłać dokument ponownie.

Drukarkę można ustawić tak, aby automatycznie drukowała potwierdzenie po każdym wystanym faksem. Więcej informacji znajduje się w rozdziale „Wydruk raportu” na stronie 287.

Automatyczne ponowne wybieranie













Jeśli wybrany numer jest zajęty lub nie ma odpowiedzi po wystaniu faksu, urządzenie automatycznie będzie wybierać numer co minutę, tyle razy ile ustawiono w parametrach wybierania automatycznego.

Aby zmienić ustawienia parametrów ponownego wybierania, patrz rozdział „Dostępne opcje ustawień faksu” na stronie 270.

 **WSKAZÓWKA:** Urządzenie nie będzie automatycznie wybierać zajętego numeru ponownie, jeśli wybrano go ręcznie.

Wysyłanie faksu z opóźnieniem

Tryb Delayed Start może być wykorzystany do zapisania zeskanowanych dokumentów, które zostaną przesłane faksem w określonym czasie, aby zmniejszyć koszty połączeń telefonicznych.

- 1 Włóż dokumenty do podajnika ADF drukiem do góry i górną krawędzią do przodu.
Lub
Umieść pojedynczą kartkę dokumentu, drukiem do dołu na szybie i opuść pokrywę.
Więcej informacji w sekcji „Umieszczanie oryginału w podajniku ADF” na stronie 272.
- 2 Naciśnij przycisk  (Fax).
- 3 Dostosuj rozdzielczość dokumentu według potrzeb. Więcej informacji znajduje się w rozdziale „Rozdzielczość” na stronie 273.
Jeśli potrzebujesz zmienić kontrast, patrz „Ustawianie jasności” na stronie 274.
- 4 Naciskaj przycisk , aż podświetli się *Delayed Start*, a potem naciśnij przycisk  (Set).
- 5 Naciskaj przycisk , aż podświetli się *On*, a potem naciśnij przycisk  (Set).
- 6 Za pomocą klawiatury numerycznej, wprowadź czas rozpoczęcia wysyłania lub naciśnij przyciski  lub , aby wybrać czas rozpoczęcia, a potem naciśnij przycisk  (Set).
- 7 Naciskaj przycisk , aż podświetli się *Fax to*, a potem naciśnij przycisk  (Set).
- 8 Sprawdź, czy podświetlił się napis *Keypad*, a potem naciśnij przycisk  (Set).
- 9 Wprowadź numer faksu odbiorcy za pomocą klawiatury numerycznej, a potem naciśnij przycisk  (Set).

Można korzystać również z wybierania szybkiego lub grupowego. Więcej informacji znajduje się w rozdziale „Automatyczne wybieranie” na stronie 282. Naciśnij  (Start), aby zacząć faksowanie.

Po aktywowaniu trybu Delayed Start, drukarka zapisuje wszystkie dokumenty do przesłania faksem w swojej pamięci i wysyła je o określonej godzinie. Po wysłaniu faksu tryb Delayed Start zostaje zamknięty, a dane usunięte z pamięci.

 **WSKAZÓWKA:** Jeśli urządzenie jest wyłączone, a potem włączone, zapisane dokumenty są przesyłane jak tylko drukarka zostanie aktywowana.

Wysyłanie faksu poprzez sterownik (Direct Fax)

Można wysłać faks bezpośrednio z komputera za pomocą sterownika.

 **WSKAZÓWKA:** Za pomocą funkcji Direct Fax można przysyłać tylko fakсы czarno-białe.

Przykład

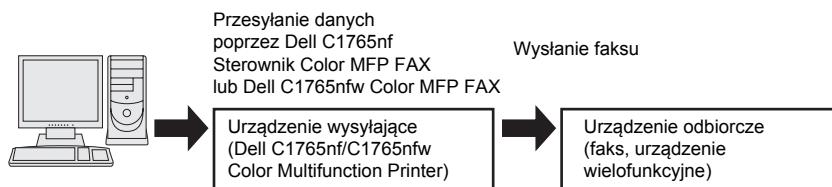

W przypadku systemu Windows

 **WSKAZÓWKA:** Nazwy okien i przycisków mogą się różnić od podanych w poniżej instrukcji i zależą od używanej aplikacji.

 **WSKAZÓWKA:** Aby korzystać z tej funkcji, mus być zainstalowany sterownik faksu.

- 1 Otwórz plik przeznaczony do wysłania faksem.
- 2 Otwórz okno dialogowe w aplikacji, a potem wybierz Dell C1765nf Color MFP FAX lub Dell C1765nfw Color MFP FAX.
- 3 Kliknij Preferences.

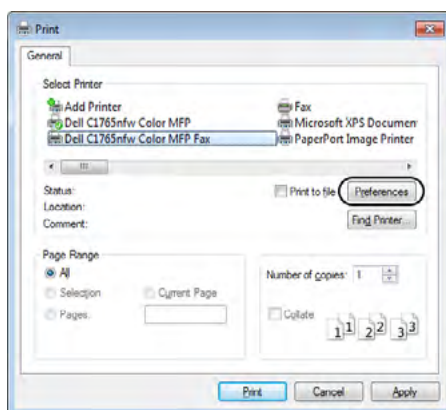

- 4 Pojawi się okno dialogowe Printing Preferences. Wprowadź ustawienia faksu. Aby uzyskać więcej informacji, kliknij opcję Help sterownika.

 **WSKAZÓWKA:** Wprowadzone tutaj ustawienia mają zastosowanie jedynie do danego zadania faksowania.

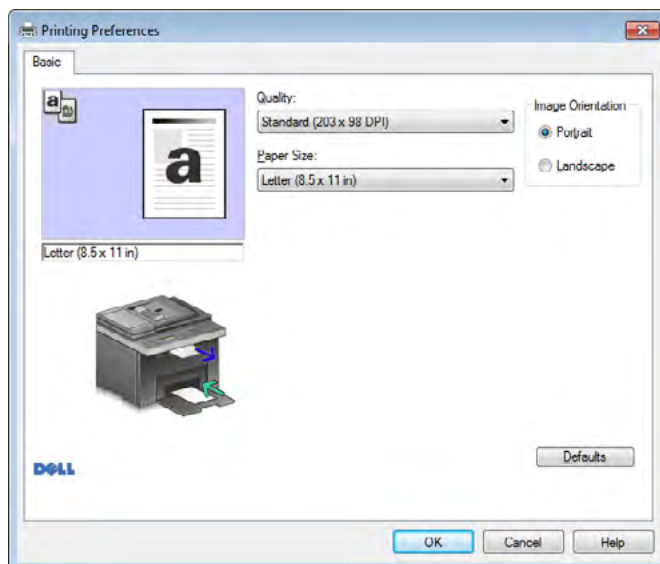

- 5 Kliknij na OK, aby zamknąć okno dialogowe Printing Preferences.
- 6 Kliknij Print. Pojawi się okno dialogowe Set/Check Fax Transmission.

- 7 Określ lokalizację odbiorcy w jeden z poniższych sposobów:
- Wprowadź nazwę i numer bezpośrednio.
 - Wybierz odbiorcę z książki telefonicznej zapisanej na komputerze.
 - Wybierz odbiorcę z bazy danych innej niż książka telefoniczna lub książka adresowa.
- Więcej informacji na temat tego, jak określić lokalizację, patrz sekcja **Help** dla sterownika.

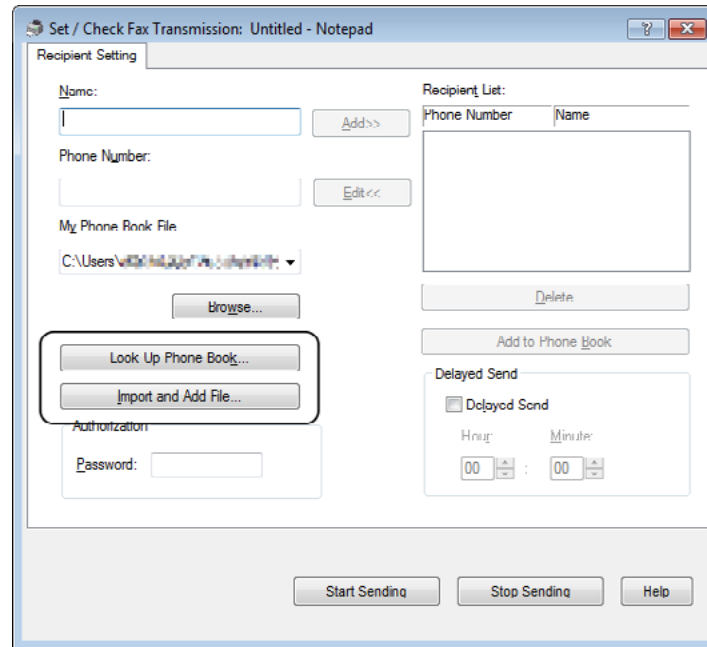

WSKAZÓWKA: Wpisz hasło w polu hasła w strefie autoryzacji, przed wystaniem faksu, jeśli usługa faksowania jest chroniona hasłem.

- 8 Kliknij **Start Sending**.

W przypadku komputerów Macintosh

WSKAZÓWKA: Nazwy okien i przycisków mogą się różnić od podanych w poniżej instrukcji i zależą od używanej aplikacji.

WSKAZÓWKA: W przypadku stosowania połączenia USB w systemie Mac OS 10.4.x, należy zaktualizować oprogramowanie Common Unix Printing System (CUPS) do wersji 1.2.12 lub nowszej. Można pobrać je ze strony CUPS.

- 1 Otwórz plik przeznaczony do wystania faksem.
- 2 Otwórz okno dialogowe w aplikacji, a potem wybierz **Dell C1765nf Color MFP FAX** lub **Dell C1765nfw Color MFP FAX**.

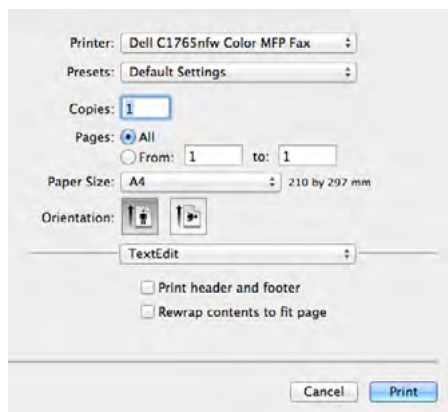

3 Wprowadź ustawienia faksu

WSKAZÓWKA: Wprowadzone tutaj ustawienia mają zastosowanie jedynie do danego zadania faksowania.

4 Kliknij **Print**. Pojawi się okno dialogowe **Fax Recipient**.

5 Określ lokalizację odbiorcy w jeden z poniższych sposobów:

- Wprowadź nazwę i numer bezpośrednio.
- Wybierz odbiorcę z książki telefonicznej zapisanej na komputerze.

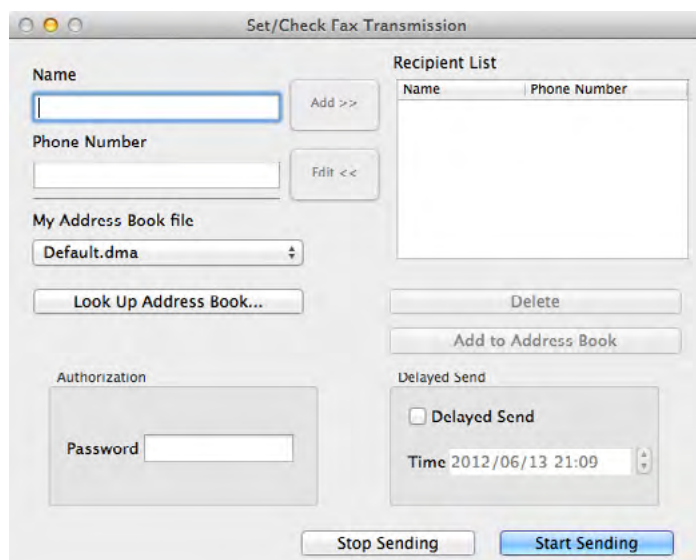

WSKAZÓWKA: Wpisz hasło w polu hasła w strefie autoryzacji, przed wystaniem faksu, jeśli usługa faksowania jest chroniona hasłem.

6 Kliknij **OK**.

Odbieranie faksu

Ogólne informacje dotyczące odbierania faksu

 **WSKAZÓWKA:** Aby korzystać z trybu Telephone/Fax lub trybu Ans Machine/Fax należy podłączyć automatyczną sekretarkę do gniazda telefonicznego (PHONE) z tyłu drukarki.

Gdy pamięć jest pełna, fakсы odbierane są w trybie Telephone.

Umieszczanie papieru do odbierania faksów

Instrukcje dotyczące wkładania papieru do podajnika PSI są takie same bez względu na to, czy urządzenie pracuje jako drukarka, faks, czy kopiarka, z tym wyjątkiem, że fakсы mogą być drukowane na papierze formatu Letter, A4 lub Legal. Informacje na temat wkładania papieru znajdują się w sekcji „Umieszczanie nośników druku” na stronie 211. Więcej informacji na temat ustawiania typu papieru i formatu w podajniku PSI, znajduje się w rozdziale „Wskazówki dotyczące nośników druku” na stronie 203.

Automatyczny odbiór faksu w trybie faks





Urządzenie jest fabrycznie ustawione na tryb faksu.

W przypadku otrzymania faksu, urządzenie automatycznie przechodzi w tryb faksu po upływie określonego czasu i odbiera faks.

Jak zmienić czas, po którym urządzenie przechodzi w tryb faksu po otrzymaniu połączenia przychodzącego, patrz „Dostępne opcje ustawień faksu” na stronie 270.

Ręczny odbiór faksu w trybie telefon

Ręczny odbiór faksu odbywa się poprzez podniesienie słuchawki telefonu zewnętrznego i wykonanie poniższych instrukcji.

- 1 Naciśnij przycisk  (Fax), gdy usłyszysz sygnał faksu na telefonie zewnętrznym.
Pojawi się Off Hook.
- 2 Naciśnij przycisk  (Start).
- 3 Naciskaj przycisk , aż podświetli się Manual Receive, a potem naciśnij przycisk  (Set).

Urządzenie odbiera dokument.

Automatyczny odbiór faksu w trybie telefon/faks lub sekretarka/faks

Aby korzystać z trybu Telephone/Fax lub trybu Ans Machine/Fax należy podłączyć zewnętrzny telefon do gniazda telefonicznego (PHONE) z tyłu drukarki.

Jeśli dzwoniący zostawia wiadomość, automatyczna sekretarka zapisuje wiadomość, jak zwykle. Jeśli urządzenie odbierze z linii sygnał faksu, automatycznie rozpoczyna odbiór faksu.

 **WSKAZÓWKA:** Jeśli urządzenie ustawione jest na tryb Auto Answer Fax, a automatyczna sekretarka jest wyłączona lub nie jest podłączona do urządzenia, urządzenie przejdzie automatycznie w tryb Fax po upływie ustawionego czasu.

Ręczny odbiór faksu poprzez telefon zewnętrzny

Ta funkcja działa najlepiej, gdy korzysta się z telefonu zewnętrznego podłączonego do gniazda telefonicznego (PHONE) z tyłu drukarki. Można odebrać faks od osoby, z którą się rozmawia przez telefon zewnętrzny bez konieczności podchodzenia do drukarki.

Gdy odbierasz połączenie przychodzące na telefon zewnętrzny i słyszysz sygnał faksu, wprowadź dwucyfrowy numer na telefonie zewnętrznym.

Urządzenie odbiera dokument.

Po kolei naciskaj powoli przyciski. Gdy usłyszysz sygnał faksu z aparatu nadawcy, spróbuj jeszcze raz nacisnąć klawisze odpowiadające numerowi dwucyfrowemu.

Kod odbioru zdalnego jest fabrycznie ustawiony na 0££. Można dowolnie zmieniać dwucyfrowy numer kodu. Szczegółowe informacje dotyczące zmiany kodu znajdują się w rozdziale „Dostępne opcje ustawień faksu” na stronie 270.

Faks można również odebrać, naciskając przycisk  (Fax) po usłyszaniu sygnału faksu na telefonie zewnętrznym. Patrz „Ręczny odbiór faksu w trybie telefon” na stronie 280.













 **WSKAZÓWKA:** Ustaw system wybierania telefonu zewnętrznego na DTMF.

Odbiór faksów w trybie DRPD

DRPD jest usługą świadczoną przez firmę telekomunikacyjną, która pozwala użytkownikowi na korzystanie z różnych numerów telefonów na jednej linii telefonicznej. Dany numer rozpoznawany jest dzięki różnym dzwonkom, które tworzą sygnały o różnej długości.

Przed korzystaniem z usługi Distinctive Ring Pattern Detection (DRPD), musi ona być zainstalowana na danej linii przez firmę telekomunikacyjną. Do ustawienia usługi DRPD potrzebna będzie jeszcze jedna linia telefoniczna w danej lokalizacji, lub ktoś, kto wybierze numer twojego faksu z zewnątrz.

Aby ustawić funkcję DRPD:

- 1 Naciśnij  (Menu).
- 2 Naciskaj przycisk , aż podświetli się System, a potem naciśnij przycisk  (Set).
- 3 Naciskaj przycisk , aż podświetli się Admin Menu, a potem naciśnij przycisk  (Set).
- 4 Naciskaj przycisk , aż podświetli się Fax Settings, a potem naciśnij przycisk  (Set).
- 5 Naciskaj przycisk , aż podświetli się DRPD Pattern, a potem naciśnij przycisk  (Set).
- 6 Naciskaj przycisk , aż podświetli się wybrany element menu, a potem naciśnij przycisk  (Set).
- 7 Powrót do poprzedniego ekranu następuje po naciśnięciu przycisku  (Back).

Aby otrzymywać fakсы z korzystaniem z funkcji DRPD, należy ustawić menu w trybie DRPD; patrz „Dostępne opcje ustawień faksu” na stronie 270.







Urządzenie posiada siedem szablonów DRPD. Jeśli firma telekomunikacyjna świadczy taką usługę, należy dowiedzieć się który szablon jest odpowiedni, aby korzystać z usługi DRPD.

Odbiór faksów do pamięci

Ponieważ urządzenie Dell jest wielofunkcyjne, można odbierać fakсы podczas wykonywania kopii lub drukowania. Jeśli faks zostanie odebrany w trakcie kopiowania, drukowania, lub jeśli zabraknie papieru lub tonera, urządzenie zapisze przychodzące fakсы w pamięci. Następnie, po zakończeniu danej czynności lub uzupełnieniu materiałów eksploatacyjnych, urządzenie automatycznie wydrukuje faks.

Łączenie odbioru

Fakсы można odbierać w dogodnym czasie.

- 1 Naciśnij przycisk  (Fax).
- 2 Naciskaj przycisk , aż podświetli się Polling Receive, a potem naciśnij przycisk  (Set).
- 3 Naciskaj przycisk , aż podświetli się On, a potem naciśnij przycisk  (Set).
- 4 Wprowadź numer faksu odbiorcy, a potem naciśnij przycisk  (Set).

 **WSKAZÓWKA:** Więcej informacji w rozdziale „Ręczne wysyłanie faksu” na stronie 275 lub „Automatyczne wysyłanie faksu” na stronie 274.















- 5 Naciśnij przycisk  (Start).

Automatyczne wybieranie







Speed Dialing



Przechowywanie do 99 często wybieranych numerów w pod przyciskami szybkiego wybierania (01–99). Jeżeli istnieje zlecenie szybkiego wybierania określone w opcji faksu opóźnionego lub ponownego wybierania, nie można zmienić numeru szybkiego wybierania z panelu użytkownika, ani narzędzia **Dell Printer Configuration Web Tool**.

Zapisywanie numeru do szybkiego wybierania

- 1 Naciśnij  (Menu).
- 2 Naciskaj przycisk **V**, aż podświetli się `System`, a potem naciśnij przycisk  (Set).
- 3 Naciskaj przycisk **V**, aż podświetli się `Admin Menu`, a potem naciśnij przycisk  (Set).
- 4 Naciskaj przycisk **V**, aż podświetli się `Phone Book`, a potem naciśnij przycisk  (Set).
- 5 Sprawdź, czy podświetlił się napis `Speed Dial`, a potem naciśnij przycisk  (Set).
- 6 Naciskaj przycisk **V**, aż podświetli się wybrany numer pomiędzy 01 i 99, a potem naciśnij przycisk  (Set).
- 7 Sprawdź, czy podświetlił się napis `Name`, a potem naciśnij przycisk  (Set).
- 8 Wprowadź nazwę i naciśnij przycisk  (Set).
- 9 Sprawdź, czy podświetlił się napis `Phone Number`, a potem naciśnij przycisk  (Set).
- 10 Wprowadź numer, który chcesz zapisać za pomocą klawiatury numerycznej, a potem naciśnij przycisk  (Set).
Aby wprowadzić pauzę między numery, naciśnij przycisk  (Redial/Pause). Na wyświetlaczu pojawi się znak „-”.
- 11 Sprawdź, czy podświetlił się napis `Apply Settings`, a potem naciśnij przycisk  (Set).
- 12 Gdy wyświetli się `Are You Sure?` sprawdź, czy podświetlił się napis `Yes`, a potem naciśnij przycisk  (Set).
- 13 Aby zapisać w pamięci więcej numerów faksów, powtórz kroki 6 do 12.
- 14 Powrót do poprzedniego ekranu następuje po naciśnięciu przycisku  (Back).

Wysyłanie faksu za pomocą szybkiego wybierania

- 1 Włóż dokumenty do podajnika ADF drukiem do góry i górną krawędzią do przodu.
Lub
Umieść pojedynczą kartkę dokumentu, drukiem do dołu na szybie i opuść pokrywę.
Więcej informacji na temat umieszczania dokumentów w sekcji „Umieszczanie oryginału w podajniku ADF” na stronie 272.
- 2 W celu wprowadzenia numeru szybkiego wybierania, wykonaj jedną z czynności, po naciśnięciu przycisku  (Fax).
 - Sprawdź, czy podświetlił się napis `Fax to`, a potem naciśnij przycisk  (Set). Naciskaj przycisk **V**, aż podświetli się `Speed Dial`, a potem naciśnij przycisk  (Set).
 - Naciśnij przycisk  (Speed Dial).
- 3 Wprowadź numery szybkiego wybierania od 01 do 99 za pomocą klawiatury numerycznej, a potem naciśnij przycisk  (Set).
Odpowiednia nazwa wyświetli się na krótko. Aby potwierdzić nazwę, naciśnij przycisk  (Set).

- 4 Dostosuj rozdzielczość dokumentu według potrzeb. Więcej informacji znajduje się w rozdziale „Rozdzielczość” na stronie 273.
Jeśli potrzebujesz zmienić kontrast, patrz „Ustawianie jasności” na stronie 274.
- 5 Naciśnij przycisk  (Start).
- 6 Dokument skanowany jest do pamięci.
W przypadku umieszczania dokumentów na szybie, na wyświetlaczu pojawia się monit o następną stronę. Naciśnij przycisk , aby wybrać Yes i dodać więcej dokumentów lub wybierz No, aby wysłać faks niezwłocznie, a potem naciśnij przycisk  (Set).
- 7 Numer faksu zapisany w pamięci szybkiego wybierania zostaje automatycznie wybrany. Dokument zostaje przesłany po uzyskaniu odpowiedzi z faksu odbiorcy.





















 **WSKAZÓWKA:** Wpisując gwiazdkę (*) na pierwszym miejscu, dokument wysyłany jest w wiele miejsc. Na przykład, jeśli wprowadzone zostanie 0*, można przestać dokument do miejsc wpisanych w pozycjach między 01 a 09.

Wybieranie grupowe

Jeśli często dokumenty wysyłane są do tych samych miejsc, można utworzyć grupę miejsc, do których wysyłane są dokumenty i zapisać je pod cyfrą wybraną dla danej grupy. Pozwala to na ustawienie numeru wybierania grupowego w celu wysłania tego samego dokumentu do wszystkich miejsc w grupie.

 **WSKAZÓWKA:** Nie można wpisać jednego numeru wybierania grupowego pod inny numer wybierania grupowego.

Ustawienia wybierania grupowego

- 1 Naciśnij  (Menu).
- 2 Naciskaj przycisk , aż podświetli się System, a potem naciśnij przycisk  (Set).
- 3 Naciskaj przycisk , aż podświetli się Admin Menu, a potem naciśnij przycisk  (Set).
- 4 Naciskaj przycisk , aż podświetli się Phone Book, a potem naciśnij przycisk  (Set).
- 5 Naciskaj przycisk , aż podświetli się Group Dial, a potem naciśnij przycisk  (Set).
- 6 Naciskaj przycisk , aż podświetli się wybrany numer pomiędzy 1 i 6, a potem naciśnij przycisk  (Set).
- 7 Sprawdź, czy podświetlił się napis Name, a potem naciśnij przycisk  (Set).
- 8 Wprowadź nazwę i naciśnij przycisk  (Set).
- 9 Sprawdź, czy podświetlił się napis Speed Dial No, a potem naciśnij przycisk  (Set).
- 10 Naciskaj przycisk , aż podświetli się żądany numer. Naciśnij przycisk , aby wybrać numery szybkiego wybierania, a potem naciśnij przycisk  (Set).
- 11 Sprawdź, czy podświetlił się napis Apply Settings, a potem naciśnij przycisk  (Set).
- 12 Gdy wyświetli się Are You Sure? sprawdź, czy podświetlił się napis Yes, a potem naciśnij przycisk  (Set).
- 13 Aby zapisać w pamięci więcej numerów grup wybierania, powtórz kroki 6 do 12.
- 14 Powrót do poprzedniego ekranu następuje po naciśnięciu przycisku  (Back).

Edytowanie wybierania grupowego

Możliwe jest dodawanie numerów szybkiego wybierania do danej grupy i usuwanie z niej numerów szybkiego wybierania.

- 1 Naciśnij  (Menu).

- 2 Naciskaj przycisk **V**, aż podświetli się `System`, a potem naciśnij przycisk **✓** (Set).
 - 3 Naciskaj przycisk **V**, aż podświetli się `Admin Menu`, a potem naciśnij przycisk **✓** (Set).
 - 4 Naciskaj przycisk **V**, aż podświetli się `Phone Book`, a potem naciśnij przycisk **✓** (Set).
 - 5 Naciskaj przycisk **V**, aż podświetli się `Group Dial`, a potem naciśnij przycisk **✓** (Set).
 - 6 Naciskaj przycisk **V**, aż podświetli się numer grupy szybkiego wybierania, który chcesz zmienić, a potem naciśnij przycisk **✓** (Set).
 - 7 Aby zmienić nazwę grupy wybierania:
 - a Sprawdź, czy podświetlił się napis `Name`, a potem naciśnij przycisk **✓** (Set).
 - b Wprowadź nowa nazwę i naciśnij przycisk **✓** (Set).
 - c Naciskaj przycisk **V**, aż podświetli się `Apply Settings`, a potem naciśnij przycisk **✓** (Set).
 - d Gdy wyświetli się `Are You Sure?` sprawdź, czy podświetlił się napis `Yes`, a potem naciśnij przycisk **✓** (Set).
 - 8 Aby zmienić numer szybkiego wybierania:
 - a Naciskaj przycisk **V**, aż podświetli się `Speed Dial No`, a potem naciśnij przycisk **✓** (Set).
 - b Naciskaj przycisk **V**, aż podświetli się numer szybkiego wybierania, naciśnij **>** aby zaznaczyć lub odznaczyć numery szybkiego wybierania. Naciśnij przycisk **✓** (Set).
 - c Naciskaj przycisk **V**, aż podświetli się `Apply Settings`, a potem naciśnij przycisk **✓** (Set).
 - d Gdy wyświetli się `Are You Sure?` sprawdź, czy podświetlił się napis `Yes`, a potem naciśnij przycisk **✓** (Set).
 - 9 Aby usunąć wybrana grupę wybierania:
 - a Naciśnij **←** (Backspace).
 - b Sprawdź, czy pojawił się komunikat `Are You Sure?`, naciśnij przycisk **V**, aby wybrać `Yes`, a potem naciśnij przycisk **✓** (Set).
-  **WSKAZÓWKA:** Po usunięciu wszystkich wpisów do grupy szybkiego wybierania, sama grupa nie zostaje usunięta.
- 10 Jeśli chcesz edytować kolejny numer grupy wybierania lub wprowadzić nowy numer grupy wybierania, należy powtórzyć kroki od 5 do 9.
 - 11 Powrót do poprzedniego ekranu następuje po naciśnięciu przycisku **↶** (Back).

Wysyłanie faksu za pomocą wybierania grupowego (transmisja do wielu adresów)

Można korzystać z wybierania grupowego do nadawania lub przesyłania z opóźnieniem.

Postępuj zgodnie z procedurą dla wybranej operacji (Przesyłanie z opóźnieniem, patrz „Wprowadzanie ustawień faksu” na stronie 269).

Można wybierać członków więcej niż jednej grupy w trakcie jednej operacji. Następnie kontynuuj czynności, aby zakończyć wybraną operację.

Drukarka automatycznie skanuje do pamięci dokument umieszczony w podajniku ADF lub na szybie. Drukarka wybiera każdy numer w grupie.

Drukowanie listy książki adresowej

Można sprawdzić ustawienia automatycznego wybierania na wydruku listy szybkiego wybierania.

- 1 Naciśnij przycisk **☰** (Menu).
- 2 Naciskaj przycisk **V**, aż podświetli się `System`, a potem naciśnij przycisk **✓** (Set).

- 3 Naciskaj przycisk **V**, aż podświetli się `Report/List`, a potem naciśnij przycisk **✓ (Set)**.
- 4 Naciskaj przycisk **V**, aż podświetli się `Address Book`, a potem naciśnij przycisk **✓ (Set)**.
Drukowana jest lista wpisów szybkiego wybierania.

Inne sposoby faksowania

Korzystanie z trybu bezpiecznego odbioru

Możliwe jest zabezpieczenie otrzymanych faksów przed dostępem osób niepowołanych. Tryb faksowania bezpiecznego można włączyć za pomocą opcji **Secure Receive** w celu ograniczenia drukowania wszystkich otrzymanych faksów, gdy urządzenie pozostawione jest bez nadzoru. W trybie faksowania bezpiecznego wszystkie przychodzące fakсы zostaną zapisane w pamięci. Po wyłączeniu tego trybu, wydrukowane zostaną wszystkie zapamiętane fakсы.

 **WSKAZÓWKA:** Przed przystąpieniem do wykonywania czynności, sprawdź, czy `Panel Lock Set` jest ustawiony na `Enable`.

W celu włączenia trybu otrzymywania bezpiecznego:

- 1 Naciśnij przycisk  (**Menu**).
- 2 Naciskaj przycisk **V**, aż podświetli się `System`, a potem naciśnij przycisk **✓ (Set)**.
- 3 Naciskaj przycisk **V**, aż podświetli się `Admin Menu`, a potem naciśnij przycisk **✓ (Set)**.
- 4 Naciskaj przycisk **V**, aż podświetli się `Secure Settings`, a potem naciśnij przycisk **✓ (Set)**.
- 5 Naciskaj przycisk **V**, aż podświetli się `Secure Receive`, a potem naciśnij przycisk **✓ (Set)**.
- 6 Sprawdź, czy podświetlił się napis `Secure Receive Set`, a potem naciśnij przycisk **✓ (Set)**.
- 7 Naciskaj przycisk **V**, aż podświetli się `Enable`, a potem naciśnij przycisk **✓ (Set)**.

 **WSKAZÓWKA:** Domyślne hasło ustawione fabrycznie to 0000.

- 8 Aby wrócić do stanu czuwania, przycisk  (**Menu**).
Jeżeli faks otrzymany w trybie bezpiecznym, drukarka zapisuje go w pamięci w oknie `Job Status` wyświetlany jest napis `Secure Receive`, który informuje o tym, czy zapisany jest jakiś faks.

 **WSKAZÓWKA:** Jeśli zmieniasz hasło, a `Secure Receive Set` jest ustawiony na `Enable`, wykonaj kroki od 1 do 5. Naciskaj przycisk **V**, aż podświetli się `Change Password`, a potem naciśnij przycisk **✓ (Set)**. Wprowadź nowe hasło i naciśnij przycisk **✓ (Set)**.

Aby wydrukować otrzymane dokumenty:

- 1 Naciśnij przycisk  (**Menu**).
- 2 Naciskaj przycisk **V**, aż podświetli się `Job Status`, a potem naciśnij przycisk **✓ (Set)**.
- 3 Naciskaj przycisk **V**, aż podświetli się `Secure Receive`, a potem naciśnij przycisk **✓ (Set)**.
- 4 Wprowadź nowe hasło i naciśnij przycisk **✓ (Set)**.
Fakсы zapisane w pamięci są drukowane.

W celu wyłączenia trybu otrzymywania bezpiecznego:

- 1 Wejdź do menu `Secure Receive Set`, wykonując kroki od 1 do 6 podane w powyżej w części „Włączanie trybu otrzymywania bezpiecznego”.
- 2 Naciskaj przycisk **V**, aż podświetli się `Disable`, a potem naciśnij przycisk **✓ (Set)**.
- 3 Powrót do poprzedniego ekranu następuje po naciśnięciu przycisku  (**Back**).

Korzystanie z automatycznej sekretarki

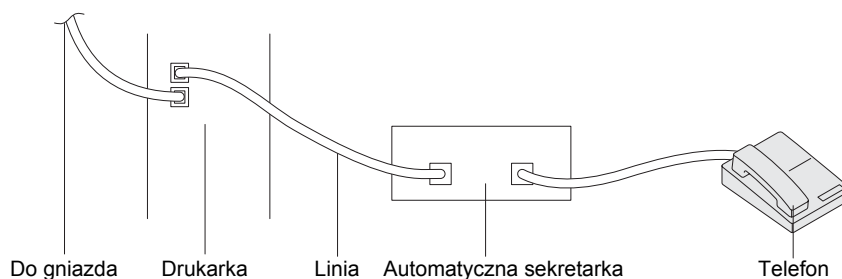

Automatyczna sekretarkę można podłączyć bezpośrednio do gniazda z tyłu drukarki jak pokazano powyżej.

- Ustaw drukarkę w trybie *Ans Machine/Fax* i ustaw *Auto Rec Ans/FAX*, aby ustawić czas dla automatycznej sekretarki.
- Gdy sekretarka odbierze połączenie, drukarka monitoruje pracę linii i odbiera połączenie, gdy otrzyma sygnał faksu a potem rozpoczyna odbiór faksu.
- Jeśli automatyczna sekretarka jest wyłączona, drukarka automatycznie przechodzi w tryb pracy Fax, gdy sygnał dzwonienia trwa przez ustalony wcześniej czas.

Korzystanie z modemu komputera

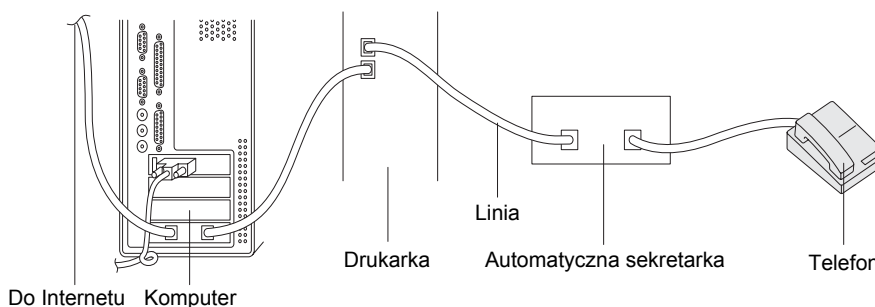

Jeśli chcesz korzystać z modemu komputera do przesyłania faksów lub do połączenia z Internetem za pomocą opcji dial-up, podłącz modem komputerowy bezpośrednio do gniazda z tyłu drukarki z automatyczną sekretarką jak wyżej pokazano.

- Ustaw drukarkę w trybie *Ans Machine/Fax* i ustaw *Auto Rec Ans/FAX*, aby ustawić czas dla automatycznej sekretarki.
- Wyłącz funkcję otrzymywania faksu przez modem komputera.
- Nie korzystaj z modemu komputera jeżeli drukarka wysyła lub odbiera faks.
- Szczegółowe instrukcje dotyczące wysyłania faksów przez modem komputera dołączone są do modemu komputera i aplikacji faksowania.

Wydruk raportu

Poniższe raporty mogą być pomocne przy korzystaniu z faksu:

Address Book

Niniejsza lista zawiera wszystkie adresy zapisane aktualnie w pamięci drukarki w formie książki adresowej.





Fax Activity

Ten raport zawiera informacje na temat faksów ostatnio wysłanych lub odebranych.









Protocol Monitor

Ten raport zawiera informacje na temat faksów ostatnio wysłanych lub odebranych.

Czynności:

- 1 Naciśnij przycisk  (Menu).
- 2 Naciskaj przycisk **V**, aż podświetli się *System*, a potem naciśnij przycisk  (Set).
- 3 Naciskaj przycisk **V**, aż podświetli się *Report/List*, a potem naciśnij przycisk  (Set).
- 4 Naciskaj przycisk **V**, aż podświetli się raport lub lista, który chcesz wydrukować, a potem naciśnij przycisk  (Set).
Wybrany raport lub lista są drukowane.

Zmiana ustawień domyślnych faksowania

- 1 Naciśnij przycisk  (Menu).
- 2 Naciskaj przycisk **V**, aż podświetli się *System*, a potem naciśnij przycisk  (Set).
- 3 Sprawdź, czy podświetlił się napis *Defaults Settings*, a potem naciśnij przycisk  (Set).
- 4 Naciskaj przycisk **V**, aż podświetli się *Fax Defaults*, a potem naciśnij przycisk  (Set).
- 5 Naciskaj przycisk **V**, aż podświetli się wybrany element menu, a potem naciśnij przycisk  (Set).
- 6 Naciśnij  lub **V**, aż podświetli się żądane ustawienie lub wprowadź wartość z klawiatury i naciśnij przycisk  (Set).
- 7 W razie potrzeby, powtórz kroki 5 i 6.
- 8 Powrót do poprzedniego ekranu następuje po naciśnięciu przycisku  (Back).

Praca drukarki

| | |
|---|-----|
| 22 Korzystanie z oprogramowania drukarki (tylko w Windows®) | 291 |
| 23 Komunikaty drukarki | 295 |
| 24 Charakterystyka techniczna..... | 301 |

Korzystanie z oprogramowania drukarki (tylko w Windows®)

Korzystając z dostarczonej z drukarką płyty *Software and Documentation* należy zainstalować oprogramowanie odpowiednie dla danego systemu operacyjnego.

 **WSKAZÓWKA:** Elementy graficzne wykorzystane w niniejszej instrukcji przedstawiają kolorowe urządzenie wielofunkcyjne Dell™ C1765nfw, chyba że podano inaczej.

Okno Printer Status

Okno **Printer Status** ostrzega o wystąpieniu błędu lub sytuacji awaryjnej, na przykład, gdy wystąpiło zablokowanie papieru lub ilość tonera jest bardzo mała.

Domyślnie ustawione jest wywoływanie okna **Printer Status** tylko przy wystąpieniu błędu. W przypadku wystąpienia błędu, w oknie **Printer Status** pojawia się komunikat błędu. W oknie właściwości stanu drukowania **Printing Status Window Properties** możliwe jest takie ustawienie, aby okno **Printer Status** pojawiała się przy każdej operacji drukowania.

Można również sprawdzić poziom tonera drukarki.

Status Monitor Console

Za pomocą konsoli **Status Monitor Console** można zarządzać różnymi funkcjami okna **Status Window** dla danej drukarki. Okno **Status Window** dla danej drukarki otworzy się po kliknięciu na jej nazwę znajdującą się na liście (lub w oknie **Printer Selection**).

Dell Supplies Management System

Okno dialogowe zarządzania materiałami eksploatacyjnymi **Dell Supplies Management System** można uruchomić z menu **Wszystkie programy** lub poprzez kliknięcie na ikonę na pulpicie. Materiały eksploatacyjne można zamówić telefonicznie lub przez Internet.

- 1 Kliknij **Start** → **Wszystkie programy** → **Dell Printers** → **Dell C1765 Color Multifunction Printer** → **Dell Supplies Management System**.
Pojawi się okno **Dell Supplies Management System**.
- 2 Wybierz drukarkę z listy **Select Printer Model**.
- 3 Jeśli zamówienie składane jest przez Internet:
 - a Wybierz adres strony Internetowej z listy **Select Reorder URL**.
 - b Kliknij **Visit Dell Printer supplies ordering web site**.
Pojawi się okno **Dell C1765nf/C1765nfw Color MFP – Dell Supplies Management System**.
 - c Wprowadź numer seryjny **Service Tag**, a następnie kliknij **OK**.
Jeśli zamówienie jest składane telefonicznie, zadzwoń pod numer, który znajduje się pod nagłówkiem **Order by Phone**.

Quick Launch Utility

Za pomocą okna **Quick Launch Utility**, można otworzyć **Status Window**, **Tool Box**, **Troubleshooting**, **Address Book Editor**, **ScanButton Manager** oraz **Dell ScanCenter**.

Aby móc korzystać z funkcji szybkiego startu **Quick Launch Utility**, należy w trakcie instalacji oprogramowania Dell wybrać i zainstalować **Quick Launch Utility**. Aby otworzyć okno **Quick Launch Utility**:

- 1 Kliknij **Start** → **Wszystkie programy** → **Dell Printers** → **Dell C1765 Color Multifunction Printer** → **Quick Launch Utility**.

Otworzy się okno dialogowe **Quick Launch Utility**.



- 2 Okno **Quick Launch Utility** zawiera sześć przycisków **Status Window**, **Tool Box**, **Troubleshooting**, **Address Book Editor**, **ScanButton Manager** oraz **Dell ScanCenter**.

Aby wyjść, kliknij **X** w prawym, górnym rogu okna.

Więcej informacji można uzyskać klikając **Help** każdej z aplikacji.

| | |
|---------------------------------------|--|
| Status Window | Kliknij, aby otworzyć okno Printing Status . Patrz „Okno Printer Status” na stronie 291. |
| Tool Box | Kliknij, aby otworzyć funkcję Tool Box . Patrz „Korzystanie z menu Tool Box” na stronie 139. |
| Troubleshooting * ¹ | Przycisk Troubleshooting Guide otwiera przewodnik usuwania usterek, który umożliwia ich samodzielne usunięcie. |
| Edytor książki adresowej | Kliknij, aby otworzyć edytor Address Book , który pozwala na tworzenie i edytowanie wpisów w książce adresowej. |
| ScanButton Manager | Kliknij, aby otworzyć ScanButton Manager , który pozwala określić, jak ma działać ScanButton Manager w przypadku zdarzeń skanowania generowanych przez urządzenie. |
| Dell ScanCenter * ² | Kliknij, aby otworzyć Dell ScanCenter . |

*¹ Troubleshooting Guide jest plikiem PDF. Do otworzenia tego dokumentu potrzebne jest odpowiednie oprogramowanie.

*² Aplikacja **Dell ScanCenter** może nie być wyświetlana w niektórych systemach.

Edytor książki adresowej

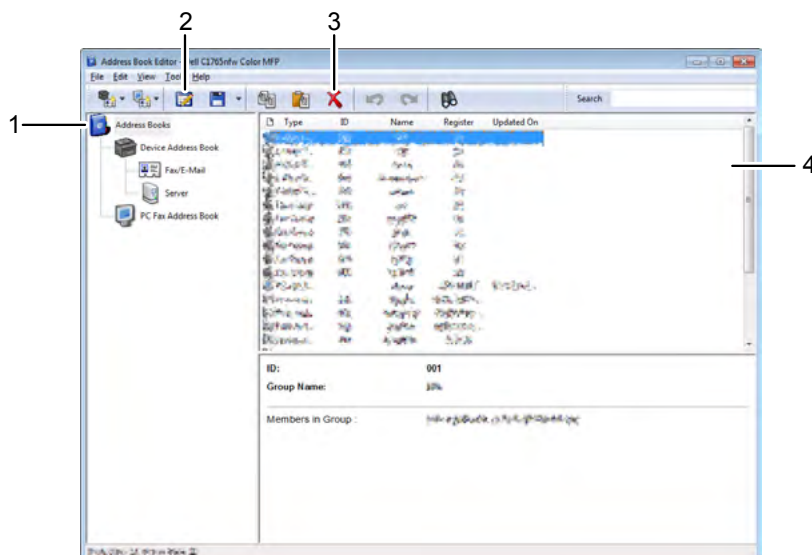

- 1 Wczytuje wpisy z książki adresowej drukarki do edytora książki adresowej oraz wczytuje wpisy z książki adresowej faksu komputera z komputera do edytora książki adresowej.
- 2 Pozwala na edycję wybranego wpisu z książki adresowej w oknie dialogowym edytora.
- 3 Usuwa wybrany wpis z książki adresowej.
- 4 Wyświetla wpisy książki adresowej.

 **WSKAZÓWKA:** Przed przystąpieniem do dokonywania wpisów w książce **Address Book**, lub edytowania ich, należy zainstalować sterownik drukarki.

Więcej informacji na temat funkcji **Address Book Editor** znajduje się w sekcji **Help** edytora książki adresowej.

ScanButton Manager

Domyślnie, funkcja **Scan to Application** przechowuje pliki obrazów w folderze **Moje Dokumenty**, można je potem otwierać za pomocą odpowiedniej aplikacji. Za pomocą opcji **ScanButton Manager** można zmienić miejsce przechowywania uzyskanych plików obrazów oraz zdecydować za pomocą jakiej aplikacji będą otwierane.

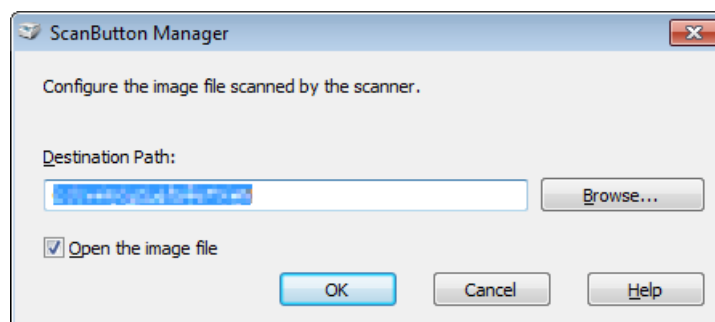

Dell ScanCenter

Dell ScanCenter jest aplikacją PaperPort®, która pozwala na skanowanie i przesyłanie zeskanowanych obiektów bezpośrednio do PaperPort lub innych programów na komputerze bez wcześniejszego uruchamiania PaperPort. Więcej informacji na temat korzystania z Dell ScanCenter znajduje się w menu Help aplikacji PaperPort.

 **WSKAZÓWKA:** Oprogramowanie PaperPort może nie być obsługiwane przez niektóre systemy.

 **WSKAZÓWKA:** Aplikacja PaperPort dostępna jest tylko na płycie *Software and Documentation* dostarczanej z urządzeniem. Aplikacja nie jest dostępna do pobrania ze strony support.dell.com.

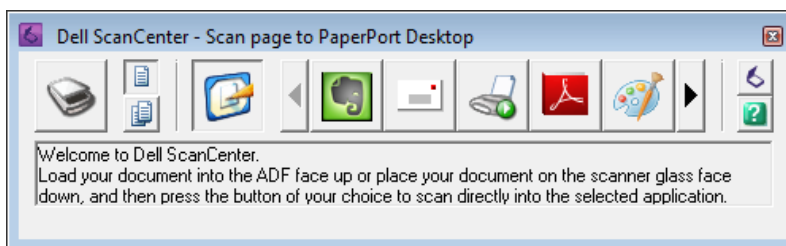

Komunikaty drukarki

Na panelu użytkownika wyświetlane są komunikaty opisujące aktualny stan drukarki i wskazujące ewentualne problemy, które wymagają interwencji. W tym rozdziale opisano rodzaje komunikatów, ich znaczenie i jak je skasować.

△ UWAGA: Gdy pojawia się kod błędu na wyświetlaczu, pozostające w drukarce dane oraz informacje zgromadzone w pamięci drukarki nie są bezpieczne.

| Kod błędu | Czynności |
|-----------|--|
| 001-360 | Wyłącz i włącz drukarkę. W razie problemów, skontaktuj się z Dell. Patrz „Kontakt z firmą Dell” na stronie 360. |
| 003-340 | |
| 003-356 | |
| 005-121 | Sprawdź tor podawania papieru i usuń blokadę. Patrz „Usuwanie papieru zablokowanego w podajniku ADF” na stronie 325. |
| 005-301 | Zamknij pokrywę ADF. |
| 006-370 | Wyłącz i włącz drukarkę. W razie problemów, skontaktuj się z Dell. Patrz „Kontakt z firmą Dell” na stronie 360. |
| 007-340 | |
| 007-371 | |
| 009-360 | Włóż ponownie lub wymień kasetę ze wskazanym kolorem. Patrz „Wkładanie kaset z tonerem” na stronie 312. |
| 009-361 | |
| 009-362 | |
| 009-363 | |
| 009-654 | Wyłącz i włącz drukarkę. W razie problemów, skontaktuj się z Dell. Patrz „Kontakt z firmą Dell” na stronie 360. |
| 010-354 | |
| 010-377 | |
| 016-315 | |
| 016-317 | |
| 016-338 | |
| 016-344 | |
| 016-347 | |
| 016-354 | |
| 016-355 | |
| 016-370 | |
| 016-372 | |
| 016-374 | |
| 016-375 | |
| 016-376 | |
| 016-377 | |
| 016-393 | Wyłącz i włącz drukarkę. W razie problemów, skontaktuj się z Dell. Patrz „Kontakt z firmą Dell” na stronie 360. |
| 016-395 | |
| 016-503 | Naciśnij przycisk ✓ (Set). Sprawdź, czy serwer SMTP i serwer DNS są poprawnie skonfigurowane. |
| 016-504 | Naciśnij przycisk ✓ (Set). Sprawdź, czy nazwa i hasło dla serwera POP3 i serwera DNS są poprawnie ustawione. |
| 016-507 | Naciśnij przycisk ✓ (Set). Sprawdź, czy nazwa i hasło dla serwera SMTP są poprawnie ustawione. |

| Kod błędu | Czynności |
|-----------|---|
| 016-700 | Naciśnij przycisk ✓ (Set), aby skasować bieżące zadanie. |
| 016-701 | |
| 016-720 | |
| 016-744 | Naciśnij przycisk ✓ (Set). Skontaktuj się z Dell, jeśli komunikat pojawia się wielokrotnie. Patrz „Kontakt z firmą Dell” na stronie 360. |
| 016-745 | |
| 016-749 | Naciśnij przycisk ✓ (Set), aby skasować bieżące zadanie. |
| 016-764 | Naciśnij przycisk ✓ (Set). Skontaktuj się z administratorem serwera SMTP. |
| 016-766 | |
| 016-767 | Naciśnij przycisk ✓ (Set). Sprawdź adres e-mail i spróbuj skanować ponownie. |
| 016-794 | Naciśnij przycisk ✓ (Set), aby skasować komunikat. |
| 016-795 | |
| 016-797 | |
| 016-920 | Naciśnij przycisk ✓ (Set). Wykonaj operację jeszcze raz zgodnie z procedurą. |
| 016-921 | |
| 016-981 | Naciśnij przycisk ✓ (Set), aby skasować bieżące zadanie. Jeśli kopiujesz przy pomocy funkcji Collated, zmień na Uncollated i spróbuj kopiować ponownie. Patrz „Ustawianie parametrów kopiowania” na stronie 235. |
| 016-985 | Naciśnij przycisk ✓ (Set). Zmniejsz rozdzielczość lub zmień format pliku skanowanego obrazu i ponów skanowanie. |
| 017-970 | |
| 017-980 | Naciśnij przycisk ✓ (Set), aby skasować komunikat. |
| 017-981 | |
| 017-988 | |
| 024-914 | Włóż wybrany papier. Szczegółowe informacje można znaleźć w rozdziałach „Umieszczanie nośników druku w podajniku wielofunkcyjnym (MPF)” na stronie 211 lub „Umieszczanie nośników druku w podajniku priorytetowym (PSI)” na stronie 219. |
| 024-969 | Włóż wybrany papier. Szczegółowe informacje można znaleźć w rozdziałach „Umieszczanie nośników druku w podajniku wielofunkcyjnym (MPF)” na stronie 211 lub „Umieszczanie nośników druku w podajniku priorytetowym (PSI)” na stronie 219. |
| 026-720 | Naciśnij przycisk ✓ (Set), aby skasować komunikat. |
| 026-721 | |
| 026-722 | |
| 026-723 | |
| 026-750 | |
| 026-751 | |
| 026-752 | |
| 027-446 | Zmień adres IP, aby uniknąć powielania. Wyłącz drukarkę i włącz ją ponownie. |
| 027-452 | |
| 031-521 | Naciśnij przycisk ✓ (Set). Potwierdź u administratora systemu, że komputer ma możliwość logowania się. |
| 031-526 | Naciśnij przycisk ✓ (Set). Sprawdź połączenie DNS, lub sprawdź, czy przekierowanie serwera zapisywania jest zarejestrowane w DNS. |
| 031-529 | Naciśnij przycisk ✓ (Set). Sprawdź, czy hasło jest poprawne. |
| 031-530 | Naciśnij przycisk ✓ (Set). Sprawdź, czy miejsce zapisywania jest poprawne. Podane miejsce zapisywania ma ustawienia DFS, sprawdź, czy jest połączony z innym serwerem. Podaj nazwę serwera połączonego bezpośrednio, nazwę udziału i miejsce zapisywania. |

| Kod błędu | Czynności |
|-----------|---|
| 031-533 | Naciśnij przycisk ✓ (Set). Sprawdź poniższe elementy: |
| 031-534 | <ul style="list-style-type: none"> • Czy podana nazwa pliku nie jest używana przez innych. • Czy istnieje już plik lub folder o takiej samej nazwie jak podana przez ciebie. |
| 031-535 | Naciśnij przycisk ✓ (Set). Sprawdź, czy inny użytkownik nie pracuje z plikiem w danym miejscu zapisu. |
| 031-536 | |
| 031-537 | Naciśnij przycisk ✓ (Set). Sprawdź, czy miejsce zapisywania ma wolną przestrzeń pamięci. |
| 031-555 | Naciśnij przycisk ✓ (Set), aby skasować komunikat. |
| 031-556 | |
| 031-557 | Naciśnij przycisk ✓ (Set). Zmień nazwę pliku, która jest już w użyciu na serwerze FTP. |
| 031-558 | Naciśnij przycisk ✓ (Set), aby skasować komunikat. |
| 031-571 | |
| 031-574 | Naciśnij przycisk ✓ (Set). Sprawdź połączenie DNS, lub sprawdź, czy przekierowanie serwera docelowego jest zarejestrowane w DNS. |
| 031-575 | Naciśnij przycisk ✓ (Set). Ustaw adres DNS, lub ustaw adres przekierowania serwera docelowego, jako adres IP. |
| 031-576 | Naciśnij przycisk ✓ (Set). Sprawdź, czy drukarka komunikuje się z serwerem FTP przekierowania miejsca docelowego. Na przykład, sprawdź połączenie kabla sieciowego oraz czy adres IP serwera jest poprawny. |
| 031-578 | Naciśnij przycisk ✓ (Set). Sprawdź, czy nazwa użytkownika i hasło są prawidłowe. |
| 031-579 | Naciśnij przycisk ✓ (Set). Sprawdź, czy miejsce zapisywania jest poprawne. |
| 031-582 | Naciśnij przycisk ✓ (Set). Sprawdź, czy wybrana nazwa pliku może zostać utworzona w miejscu zapisywania. Sprawdź, czy miejsce zapisywania ma wolną przestrzeń pamięci. |
| 031-584 | Naciśnij przycisk ✓ (Set). Sprawdź, czy wybrana nazwa pliku może zostać utworzona w miejscu zapisywania. Sprawdź, czy folder o takiej samej nazwie jak podana przez ciebie już istnieje. |
| 031-585 | Naciśnij przycisk ✓ (Set). Sprawdź prawa dostępu do serwera. |
| 031-587 | |
| 031-588 | Naciśnij przycisk ✓ (Set). Sprawdź, czy miejsce zapisywania ma wolną przestrzeń pamięci. |
| 031-589 | Naciśnij przycisk ✓ (Set), aby skasować komunikat. |
| 031-594 | Naciśnij przycisk ✓ (Set). Wykonaj operację jeszcze raz zgodnie z procedurą. Skontaktuj się z firmą Dell, jeśli komunikat powraca. Patrz „Kontakt z firmą Dell” na stronie 360. |
| 031-598 | Naciśnij przycisk ✓ (Set). Sprawdź prawa dostępu do dołączania do pliku oraz czy serwer obsługuje polecenie dołączania FTP |
| 033-503 | Naciśnij przycisk ✓ (Set), aby skasować komunikat. |
| 033-513 | Naciśnij przycisk ✓ (Set). Wydrukuj otrzymany faks lub zaczekaj chwilę, aż zakończy się wysyłanie faksu. |
| 033-517 | Naciśnij przycisk ✓ (Set). Sprawdź, czy hasło jest poprawne. |
| 033-518 | Naciśnij przycisk ✓ (Set). Sprawdź, czy numer kierunkowy kraju jest poprawnie ustawiony. |
| 033-519 | Naciśnij przycisk ✓ (Set), aby skasować komunikat. |
| 033-787 | |
| 033-788 | Naciśnij przycisk ✓ (Set). Usuń otrzymany faks, lub zaczekaj chwilę, aż zakończy się wysyłanie faksu. Naciśnij przycisk ✓ (Set), aby skasować komunikat. |
| 034-700 | Naciśnij przycisk ✓ (Set), aby skasować komunikat. Sprawdź poprawność podłączenia linii telefonicznej. Więcej informacji w rozdziale „Podłączanie do linii telefonicznej” na stronie 43. |
| 034-701 | |
| 034-702 | |

| Kod błędu | Czynności |
|-----------|--|
| 034-703 | Naciśnij przycisk ✓ (Set), aby skasować komunikat. Sprawdź poprawność podłączenia linii telefonicznej. Więcej informacji w rozdziale „Podłączanie do linii telefonicznej” na stronie 43. |
| 034-704 | |
| 034-705 | |
| 034-706 | |
| 034-707 | |
| 034-708 | |
| 034-709 | |
| 034-710 | |
| 034-711 | |
| 034-712 | |
| 034-713 | |
| 034-714 | |
| 034-715 | |
| 034-716 | |
| 034-717 | |
| 034-718 | |
| 034-719 | |
| 034-720 | |
| 034-721 | |
| 034-722 | |
| 034-723 | |
| 034-724 | |
| 034-725 | |
| 034-726 | |
| 034-727 | |
| 034-750 | |
| 034-751 | |
| 034-752 | |
| 034-753 | |
| 034-754 | |
| 034-755 | |
| 034-756 | |
| 034-757 | |
| 034-758 | |
| 034-759 | |
| 034-760 | |
| 034-761 | |
| 034-762 | |
| 034-763 | |
| 034-764 | |
| 034-765 | |
| 034-766 | |
| 034-767 | |
| 034-768 | |
| 062-321 | Wyłącz drukarkę i włącz ją ponownie. Jeśli problem nie został usunięty, skontaktuj się z firmą Dell. Patrz „Kontakt z firmą Dell” na stronie 360. |

| Kod błędu | Czynności |
|-----------|--|
| 062-790 | Naciśnij przycisk ✓ (Set). |
| 075-100 | Sprawdź podawanie papieru, włóż wybrany papier i naciśnij przycisk ✓ (Set). Patrz „Usuwanie blokady papieru z przodu drukarki” na stronie 329. |
| 075-921 | Włóż papier do druku drugą stroną (nieparzystą), a potem naciśnij przycisk ✓ (Set). Patrz „Umieszczanie nośników druku – druk dwustronny ręczny” na stronie 224. |
| 077-100 | Sprawdź tor podawania papieru i usuń blokadę papieru. Patrz „Usuwanie zablokowanego papieru” na stronie 323. |
| 077-101 | |
| 077-102 | Sprawdź tor podawania papieru i usuń blokadę papieru. Patrz „Usuwanie blokady papieru w tylnej części drukarki” na stronie 330. |
| 077-104 | Sprawdź tor podawania papieru i usuń blokadę papieru. Patrz „Usuwanie zablokowanego papieru” na stronie 323. |
| 077-105 | |
| 077-300 | Zamknij pokrywę tylną. |
| 077-900 | Sprawdź tor podawania papieru i usuń blokadę papieru. Patrz „Usuwanie papieru zablokowanego w obszarze tacy odbiorczej” na stronie 332. |
| 077-901 | Sprawdź tor podawania papieru i usuń blokadę papieru. Patrz „Usuwanie zablokowanego papieru” na stronie 323. |
| 091-402 | Wyłącz drukarkę i włącz ją ponownie. Jeśli problem nie został usunięty, skontaktuj się z firmą Dell. Patrz „Kontakt z firmą Dell” na stronie 360. |
| 092-310 | Wyczyść czujnik CTD. Patrz „Czyszczenie czujnika gęstości tonera kolorowego (CTD)” na stronie 316. |
| 093-423 | Wkrótce trzeba wymienić wskazaną kasetę z tonerem. Zamów materiały ze strony www.dell.com/supplies . |
| 093-424 | Patrz „Wycinanie kaset z tonerem” na stronie 310. |
| 093-425 | |
| 093-426 | |
| 093-919 | Włóż ponownie lub wymień kasetę ze wskazanym kolorem. Patrz „Wymiana kaset z tonerem” na stronie 310. |
| 093-920 | |
| 093-921 | |
| 093-922 | |
| 093-930 | Wymnij wskazaną kasetę z tonerem i włóż nową. Jeśli kasetę z tonerem nie zostanie wymieniona, mogą wystąpić problemy z jakością druku. Zamów materiały eksploatacyjne ze strony www.dell.com/supplies . Patrz „Wymiana kaset z tonerem” na stronie 310. |
| 093-931 | |
| 093-932 | |
| 093-933 | |
| 093-960 | Wymień kasetę z tonerem na obsługiwanej przez tę drukarkę. Zamów materiały eksploatacyjne ze strony www.dell.com/supplies . Patrz „Wymiana kaset z tonerem” na stronie 310. |
| 093-961 | |
| 093-962 | |
| 093-963 | |
| 093-970 | Włóż ponownie lub wymień kasetę ze wskazanym kolorem. Patrz „Wkładanie kaset z tonerem” na stronie 312. |
| 093-971 | |
| 093-972 | |
| 093-973 | |

| Kod błędu | Czynności |
|------------------|--|
| 117-331 | Wyłącz drukarkę i włącz ją ponownie. Jeśli problem nie został usunięty, skontaktuj się z firmą Dell. |
| 117-332 | Patrz „Kontakt z firmą Dell” na stronie 360. |
| 117-333 | |
| 117-334 | |
| 117-340 | |
| 117-342 | |
| 117-343 | |
| 117-344 | |
| 117-346 | |
| 117-348 | |
| 117-349 | |
| 117-350 | |
| 117-351 | |
| 117-366 | |
| 124-333 | Wyłącz drukarkę i włącz ją ponownie. Jeśli problem nie został usunięty, skontaktuj się z firmą Dell. |
| 134-211 | Patrz „Kontakt z firmą Dell” na stronie 360. |
| 191-310 | |
| 193-700 | Komunikat oznacza, że drukarka jest w trybie pracy z tonerem innym niż toner firmy Dell. |

Specyfikacja

 **WSKAZÓWKA:** Elementy graficzne wykorzystane w niniejszej instrukcji przedstawiają kolorowe urządzenie wielofunkcyjne Dell™ C1765nfw, chyba że podano inaczej.

Kompatybilność z systemami operacyjnymi

Kolorowe urządzenie wielofunkcyjne Dell C1765nf/C1765nfw Color Multifunction Printer jest kompatybilne z Microsoft® Windows® XP, Windows XP 64-bit Edition, Windows Vista®, Windows Vista 64-bit Edition, Windows 7, Windows 7 64-bit Edition, Windows 8, Windows 8 64-bit Edition, Windows Server® 2003, Windows Server 2003 x64 Edition, Windows Server 2008, Windows Server 2008 64-bit Edition, Windows Server 2008 R2, Windows Server 2012, Mac OS X Version 10.4.11, 10.5, 10.6, 10.7 i 10.8.

Zasilanie

| | | |
|---------------------|-------------|-------------|
| Napięcie znamionowe | 220–240 VAC | 110–127 VAC |
| Częstotliwość | 50/60 Hz | 50/60 Hz |
| Natężenie prądu | 5.0 A | 11.0 A |

Gabaryty

Wysokość: 338 mm

Szerokość: 410 mm

Głębokość: 379 mm

Waga (obejmuje tylko kasety z tonerem):

- Wielofunkcyjne urządzenie kolorowe Dell™ C1765nf: 14,8 kg
- Wielofunkcyjne urządzenie kolorowe Dell™ C1765nfw: 14,9 kg

Pamięć

| | |
|-------------------|--------|
| Pamięć podstawowa | 128 MB |
|-------------------|--------|

Emulacja Description Language (PDL)/Emulation, system operacyjny i interfejs

| | | |
|--------------|---|--|
| Emulacje PDL | System drukowania na bazie hosta | |
| Systemy | Windows XP, Windows XP 64-bit Edition, Windows Vista, Windows Vista 64-bit Edition, Windows 7, Windows 7 64-bit Edition, Windows 8, Windows 8 64-bit Edition, Windows Server 2003, Windows Server 2003 x64 Edition, Windows Server 2008, Windows Server 2008 64-bit Edition, Windows Server 2008 R2, Windows Server 2012, Mac OS X Version 10.4.11, 10.5, 10.6, 10.7 oraz 10.8. | |
| Interfejsy | Lokalny podstawowy: | USB 2.0 |
| | Sieciowy podstawowy: | 10 Base-T/100 Base-TX Ethernet IEEE 802.11b/802.11g (bezprowadowe) (tylko wielofunkcyjne urządzenie kolorowe Dell™ C1765nfw) |

Kompatybilność z MIB

Baza danych informacji zarządzania (MIB) zawiera informacje dotyczące urządzeń sieciowych (takich jak adaptery, mostki, routery czy komputery). Informacje te pomagają administratorom sieci w zarządzaniu siecią (w analizowaniu wydajności, ruchu w sieci, błędów itd.). Kolorowe drukarki Dell C1765nf/C1765nfw spełniają wymagania branżowe w zakresie MIB, co sprawia, że urządzenia te są rozpoznawane i mogą być zarządzane za pomocą oprogramowania zarządzania siecią i drukarkami różnych producentów.

Miejsce użytkowania

Praca

| | |
|---------------------|---------------------------|
| Temperatura | 10–32°C |
| Wilgotność względna | 10–85% (brak kondensacji) |

Gwarantowana jakość druku

| | |
|---------------------|---------------------------|
| Temperatura | 15–28°C |
| Wilgotność względna | 20–70% (brak kondensacji) |

Przechowywanie

| | |
|---------------------|--------------------------|
| Temperatura | –20–40°C |
| Wilgotność względna | 5–80% (brak kondensacji) |





Wysokość n.p.m.

| | |
|----------------|------------------|
| Praca | Do 3100 m n.p.m. |
| Przechowywanie | 70,9275 kPa |

 **WSKAZÓWKA:** Więcej informacji w rozdziale „Adjust Altitude” na stronie 151.

Kable połączeniowe

Kable połączeniowe muszą spełniać poniższe wymagania:

| Typ połączenia | Parametry podłączenia i symbole |
|------------------------|--|
| 1 Ethernet | 10 Base-T/100 Base-TX  |
| 2 USB | USB 2.0  |
| 3 Gniazdo wtyczki | PHONE  |
| 4 Gniazdo telefoniczne | LINE  |

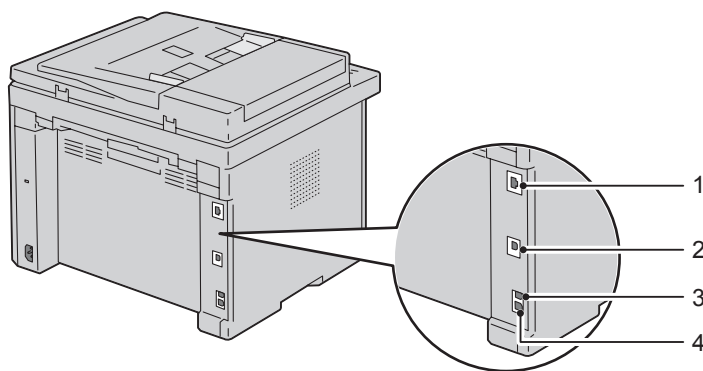

Parametry kopiowania

| Pozycja | Opis |
|----------------------------------|--|
| Rozdzielczość kopiowania | Optyczna: 600x600 dots/25,4 mm (1 cal) ADF: 600x300 dots/25,4 mm (1 cal) (taka sama dla trybu kolor i czarno-białego) |
| Szybkość kopiowania | Kolor 12 kopii/min., czarno-biały 15 kopii/min. lub więcej (przy korzystaniu z szyby do wykonywania kolejnych kopii dokumentu i przy skanowaniu stron jedna po drugiej) |
| Kolor | 2,87 kopii/min., czarno-biały 10,64 kopii/min. lub więcej (przy wykorzystaniu podajnika ADF do wykonania kolejnych kopii wielu dokumentów) |
| Rozmiar papieru | A4, A5, B5, Executive, Letter, Folio, Legal, Monarch, DL, C5, Envelope #10 |
| Powiększenie | Szyba: 25–400% ADF: 25–400% |
| Wiele kopii | 1–99 stron |
| Tryb kopiowania (=Typ oryginału) | Tekst, Tekst & foto, Foto |
| Metoda skanowania | Platen: Metoda skanowania płaskiego dokument nieruchomy ADF: Karetka nieruchoma, wciąganie dokumentu (skanowanie jednostronne) |

Parametry techniczne skanera

| Pozycja | Opis |
|-------------------------------------|---|
| Kompatybilność | Tool Without An Interesting Name (TWAIN), Windows Image Acquisition (WIA) |
| Rozdzielczość skanowania | TWAIN: 75 x 75 do 4800 x 4800 dpi WIA: 75/100/150/200/300/400/600 dpi Rozdzielczości inne niż poniższe uzyskiwane są poprzez konwersję rozdzielczości sterownika: 200 x 200 dpi 300 x 300 dpi 600 x 600 dpi 1200 x 1200 dpi |
| Głębina kolor | 24-bitowa (WIA, TWAIN) |
| Głębina mono | 1 bitowa dla grafiki kreskowej i 8 bitowa dla skali szarości |
| Długość efektywnego skanowania | Szyba: 297 mm ADF: 355,6 mm |
| Szerokość efektywnego skanowania | 215,9 mm |
| Szybkość skanowania (Tryb tekstowy) | Czarno-biały: 641,22 µsek/linia (600 dpi) 1265,19 µsek/linia (1200 dpi) Kolor: 2176,52 µsek/linia (600 dpi) 4363,36 µsek/linia (1200 dpi) |

Parametry techniczne faksu

| Pozycja | Opis |
|------------------------------|--|
| Kompatybilność | ITU-T Group 3 |
| Linia telefoniczna | Publiczna linia telefoniczna |
| Kodowanie danych | Czarno-biały: kodowanie 1 bitowe, JBIG, MMR, MR, MH Kolor: nie obsługuje |
| Maks. szybkość modemu | 33,6 kbps |
| Szybkość transmisji | Okolo 3 s/stronę* Czas transmisji ma zastosowanie do transmisji danych tekstowych z pamięci. Skanowanie w standardowej rozdzielczości za pomocą ECM przy zastosowaniu tylko ITU-T No.1 Chart. |
| Szybkość skanowania | Dokument na szybie: okolo 3 s/A4 (przy standardowej rozdzielczości) ADF: okolo 5 s/Letter (przy standardowej rozdzielczości) 7,5 s/Letter (przy wysokiej rozdzielczości) |
| Maksymalna długość efektywna | Szyba: 297 mm ADF: 355,6 mm |
| Format papieru | Letter, A4, Legal |
| Rozdzielczość | Standardowa: 203 pels/inch x 98 lines/inch (8 pels/mm x 3,85 lines/mm) 200 dpi x 100 dpi Wysoka: 203 pels/inch x 196 lines/inch (8 pels/mm x 7,7 lines/mm) 200 dpi x 200 dpi Super wysoka: 203 pels/inch x 391 lines/inch (8 pels/mm x 15,4 lines/mm) 200 dpi x 400 dpi Ultra wysoka: 406 pels/inch x 391 lines/inch (16 pels/mm x 15,4 lines/mm) 400 dpi x 400 dpi |
| Dostępna pamięć | 2 MB |
| Półtony | 256 poziomów |

Konserwacja drukarki

| | | |
|----|-------------------------------------|-----|
| 25 | Konserwacja drukarki..... | 309 |
| 26 | Usuwanie zablokowanego papieru..... | 323 |

Konserwacja drukarki

W celu utrzymania optymalnej jakości druku, drukarka wymaga przeprowadzenia okresowych czynności konserwacyjnych. Jeśli wiele osób korzysta z drukarki, wskazane byłoby wyznaczenie głównego użytkownika odpowiedzialnego za utrzymanie drukarki w dobrym stanie. Wszystkie problemy związane z drukiem i konserwacją kierowane byłyby do głównego użytkownika.



WSKAZÓWKA: Elementy graficzne wykorzystane w niniejszej instrukcji przedstawiają kolorowe urządzenie wielofunkcyjne Dell™ C1765nfw, chyba że podano inaczej.

Ustalanie poziomu zużycia materiałów eksploatacyjnych

Jeśli drukarka podłączona jest do sieci, narzędzie **Dell Printer Configuration Web Tool** może dostarczać natychmiastowej informacji o poziomie tonera. Wpisz adres IP drukarki w przeglądarce internetowej, aby uzyskać podgląd tych informacji. Aby skorzystać z funkcji powiadamiania **E-Mail Alert**, gdy należy uzupełnić zużyte materiały eksploatacyjne, wpisz swoją nazwę lub nazwę głównego użytkownika w oknie e-mail.

Na panelu użytkownika można również sprawdzić:

- Dowolne materiały eksploatacyjne lub elementy konserwacji drukarki wymagające uwagi (za każdym razem drukarka wyświetla informacje tylko o jednej pozycji).
- Wyświetla zużycie tonera w każdej kasecie.

Zmniejszenie zużycia materiałów eksploatacyjnych

Można zmienić kilka ustawień w drukarce, co przyczynia się zmniejszenie zużycia tonera i papieru.

| Materiały | Ustawienia | Funkcja |
|------------------|--|--|
| Kaseta z tonerem | Tryb Toner Saving Mode w zakładce sterownika drukarki Graphics . | Zaznaczenie pola wyboru pozwala na wybranie trybu, w którym zużycie tonera jest mniejsze. Włączenie tej opcji powoduje zmniejszenie jakości wydruku. |
| Nośniki druku | Multiple Up w zakładce Layout sterownika drukarki. | Drukarka drukuje dwie lub więcej stron na jednej stronie arkusza. Liczba stron możliwych do wydrukowania na jednym arkuszu papieru wynosi: <ul style="list-style-type: none"> • sterownik drukarki dla Microsoft® Windows®: 2, 4, 8 lub 16 stron, • sterownik drukarki dla Macintosh: 2, 4, 6, 9 lub 16 stron. Połączenie funkcji druku dwustronnego z drukiem wielostronicowym Multiple Up pozwala wydrukować do 32 stron na jednej kartce papieru (16 obrazów stron na jednej stronie arkusza i 16 na drugiej). |

Przechowywanie nośników druku

Można wykonać kilka czynności, aby uniknąć problemów z pobieraniem papieru i nierówną jakością druku.

- Najlepsze rezultaty zapewnia przechowywanie nośników druku w temperaturze otoczenia około 21°C i wilgotności względnej 40%.
- Kartony z nośnikami druku należy składować na palecie lub półce, a nie bezpośrednio na podłodze.
- Po wyjęciu indywidualnych opakowań nośników druku z oryginalnego kartonu, należy upewnić się, że są składowane na równym podłożu zapewniającym pełne podparcie.
- Nie umieszczać niczego na opakowaniach nośników druku.

Przechowywanie materiałów eksploatacyjnych

Przechowuj materiały eksploatacyjne w oryginalnych opakowaniach aż do chwili ich użycia. Nie przechowuj materiałów eksploatacyjnych:

- w temperaturze wyższej niż 40°C,
- w pomieszczeniach, w których występują duże zmiany wilgotności i temperatury,
- w miejscach nastonecznionych,
- w miejscach zakurzonych,
- przez długi czas w samochodzie,
- w środowisku agresywnym,
- w środowisku z zasolonym powietrzem.

Wymiana kaset z tonerem

⚠ OSTRZEŻENIE: Przed przystąpieniem do wymiany kaset należy przeczytać i stosować się do instrukcji bezpieczeństwa podanej w sekcji *Ważne informacje*.

Oryginalne kartridże z tonerem firmy Dell rozprowadzane są tylko przez firmę Dell. Kartridże mogą być zamawiane poprzez Internet ze strony <http://www.dell.com/supplies> lub telefonicznie. Zamawianie przez telefon, patrz „Kontakt z firmą Dell” na stronie 360.

Zaleca się stosowanie kaset z tonerem marki Dell. Gwarancja firmy Dell nie obejmuje usuwania problemów powstających na skutek stosowania akcesoriów, części i komponentów dostarczanych przez dostawców innych niż Dell.

⚠ OSTRZEŻENIE: Nie wolno wrzucać zużytych kaset tonera do ognia. Resztki tonera mogą eksplodować powodując poparzenia i urazy.

⚠ OSTRZEŻENIE: Potrząsanie kasetą powoduje wysypanie tonera.

Wymagowanie kaset z tonerem

- 1 Otwórz pokrywę sekcji tonera.

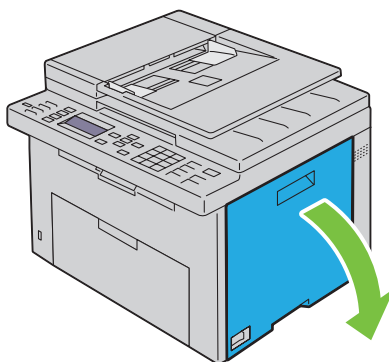

2 Chwyć mocno za kasetę w sposób pokazany na rysunku.

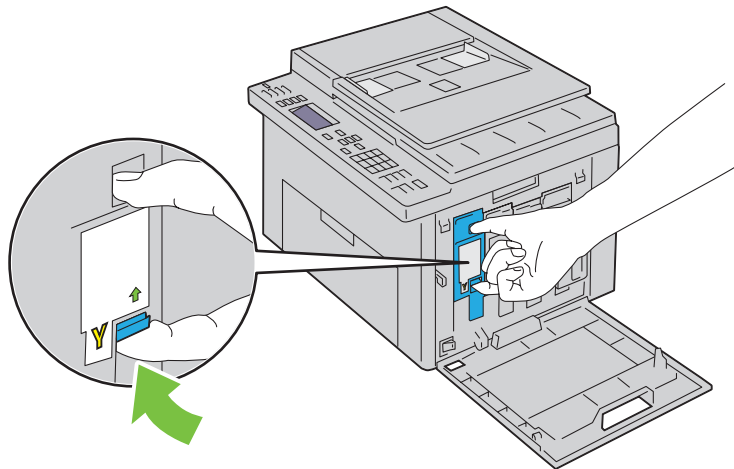

⚠ OSTRZEŻENIE: Zawsze powoli wysuwaj kasetę tak, aby nie rozsypać tonera.

3 Wyciągnij kasetę z tonerem.

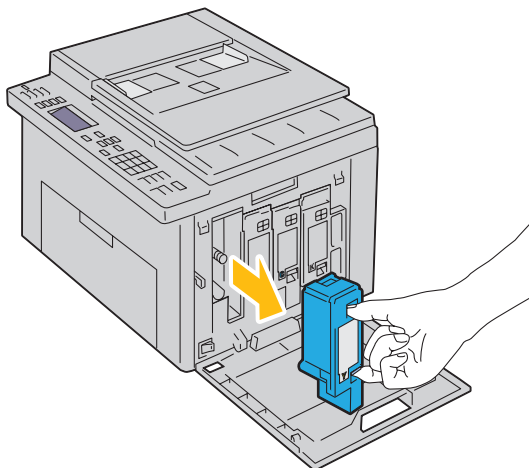

Wkładanie kaset z tonerem

- 1 Rozpakuj nową kasetę z tonerem i potrząśnij ją pięć, sześć razy, aby równo rozprowadzić toner w kasecie.

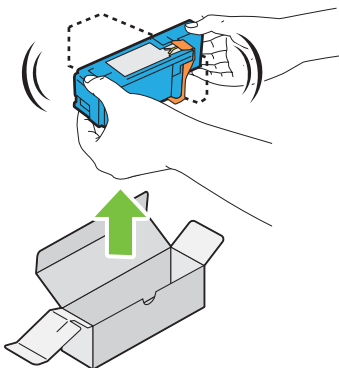

WSKAZÓWKA: Przed przystąpieniem do wymiany, upewnij się, że kolor nowej kasety jest taki sam jak wymienianej.

WSKAZÓWKA: Ostrożnie obchodź się z kasetą, aby uniknąć wysypania tonera.

- 2 Usuń taśmę zabezpieczającą z kasety z tonerem.

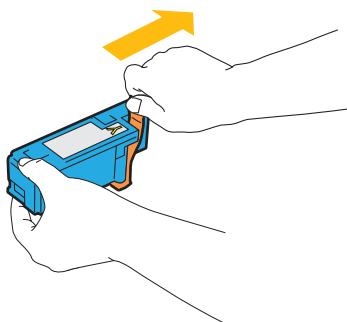

- 3 Włóż kasetę dokładnie do uchwyty, a następnie dociśnij na środku etykiety, aż zatrzaski wejdą na swoje miejsce.

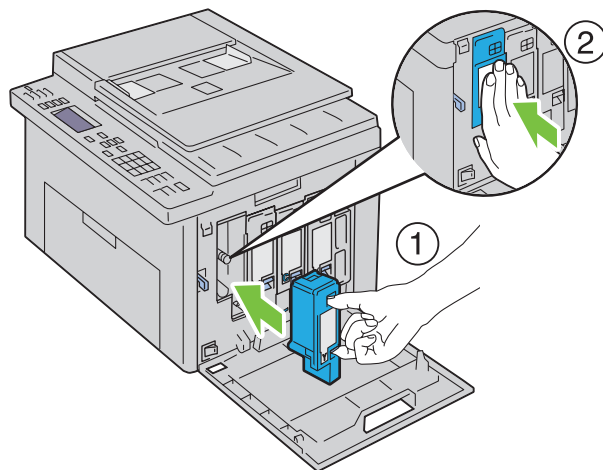

- 4 Zamknij pokrywę sekcji tonera.

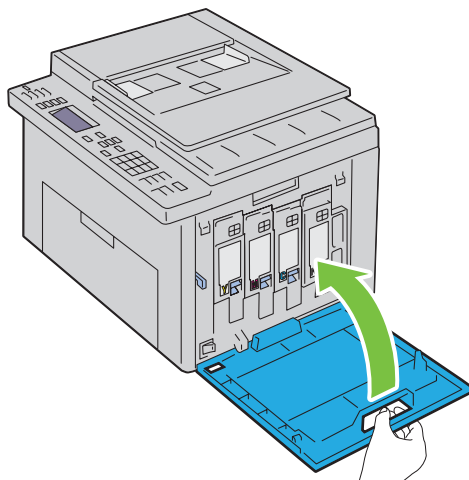

Czyszczenie drukarki wewnątrz

⚠ OSTRZEŻENIE: Przed przystąpieniem do konserwacji urządzenia należy je wyłączyć i wyjąć wtyczkę z kontaktu z uziemieniem, aby nie dopuścić do porażenia prądem.

- 1 Sprawdź, czy drukarka nie pracuje i otwórz pokrywę sekcji tonera.

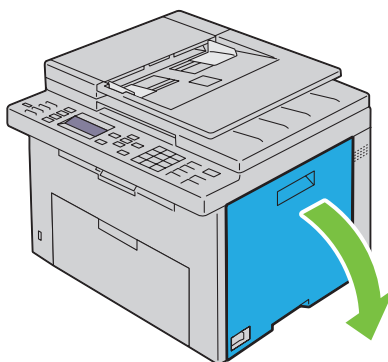

2 Chwyć mocno za kasetę w sposób pokazany na rysunku.

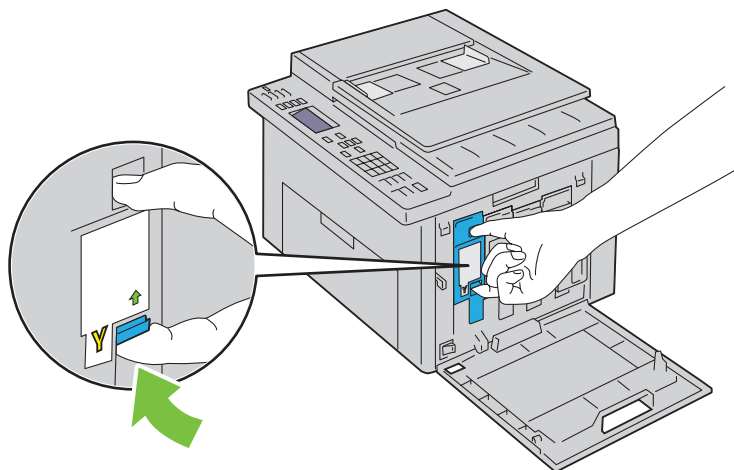

3 Wyciągnij kasetę z tonerem.

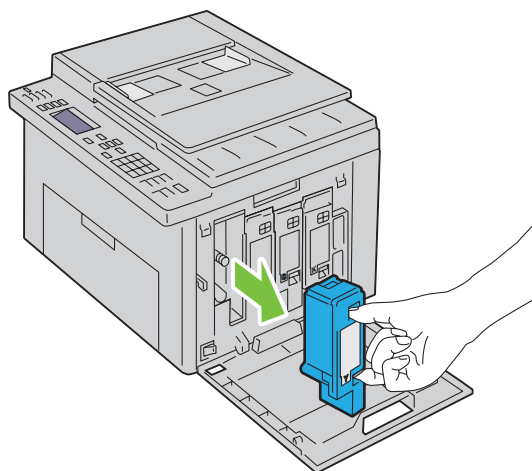

4 Wyciągnij również pozostałe trzy kasety z tonerem.

5 Wyjmij czyścik.

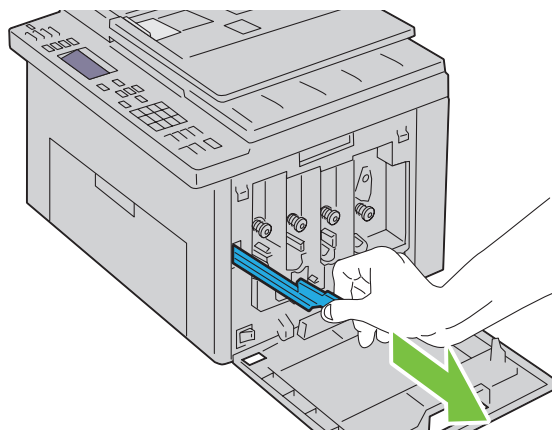

- 6 Włóż czyścik do otworu obok strzałki na drukarce aż z kliknięciem schowa się w otworze, tak jak pokazano to na rysunku, a potem wyjmij go.

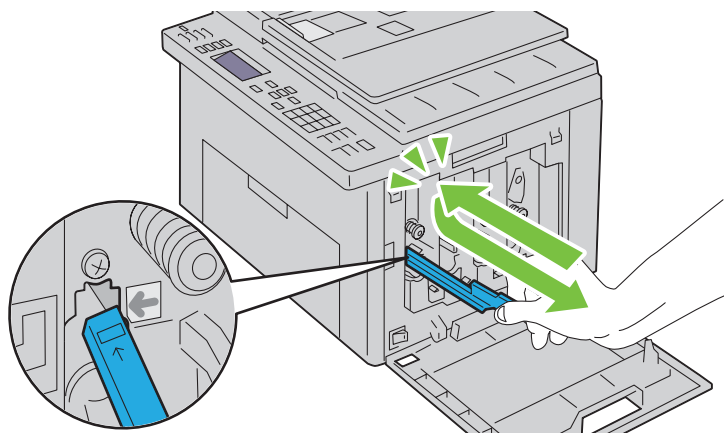

- 7 Powtórz te czynności w pozostałych trzech otworach.

- 8 Umieść czyścik na swoim miejscu.

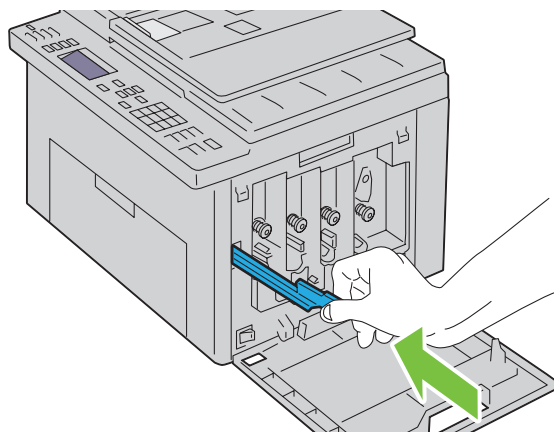

- 9 Włóż kartridż dokładnie do uchwyty, a następnie dociśnij na środku etykiety, aż zatrzaski wejdą na swoje miejsce.

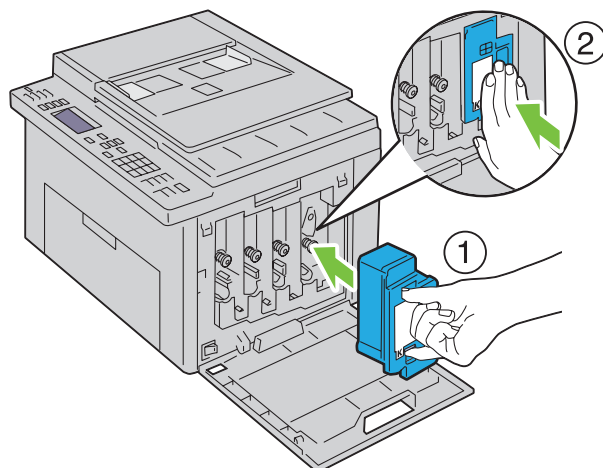

10 Włóż pozostałe trzy kasety z tonerem.

11 Zamknij pokrywę sekcji tonera.

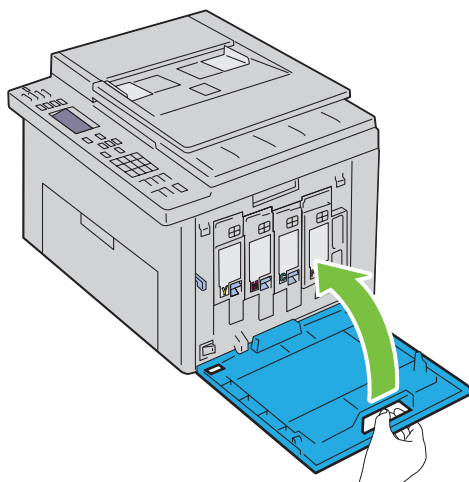

Czyszczenie czujnika gęstości tonera kolorowego (CTD)

Czujnik należy czyścić tylko wtedy, gdy na monitorze stanu pracy pojawi się alarm dotyczący czujnika CTD.

- 1** Sprawdź, czy drukarka jest wyłączona.
- 2** Naciśnij zatrzask pokrywy tylnej i otwórz pokrywę.

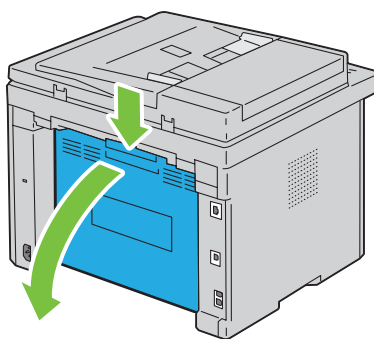

- 3 Czujnik CTD należy czyścić wewnątrz drukarki za pomocą suchego wacika.

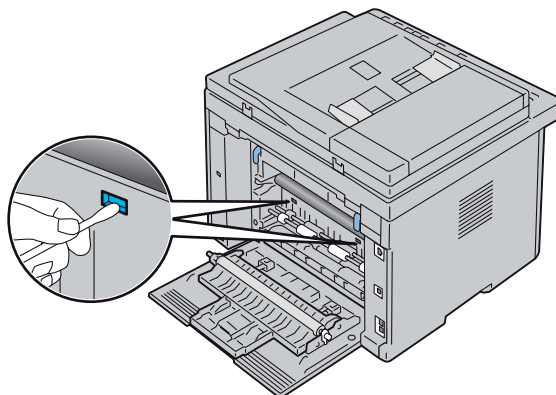

- 4 Zamknij pokrywę.

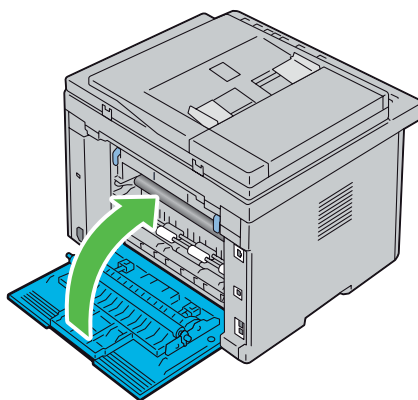

- 5 Włącz drukarkę.

Ustawianie rejestracji koloru





W tej sekcji opisano jak ustawić rejestr koloru przy pierwszym uruchomieniu drukarki lub po przeniesieniu jej w nowe miejsce,

 **WSKAZÓWKA:** Wymagane jest podanie hasła, aby wejść do menu Admin Menu, gdy Panel Lock Set jest ustawiony w pozycji Enable. W takim przypadku, należy wprowadzić hasło i nacisnąć przycisk ✓ (Set).

Autokorekcja

Auto Adjust pozwala na automatyczne przeprowadzenie korekcji.

Panel użytkownika

- 1 Naciśnij  (Menu).
- 2 Naciskaj przycisk , aż podświetli się System, a potem naciśnij przycisk ✓ (Set).
- 3 Naciskaj przycisk , aż podświetli się Admin Menu, a potem naciśnij przycisk ✓ (Set).
- 4 Naciskaj przycisk , aż podświetli się Maintenance, a potem naciśnij przycisk ✓ (Set).
- 5 Naciskaj przycisk , aż podświetli się Adjust ColorRegi, a potem naciśnij przycisk ✓ (Set).
- 6 Sprawdź, czy podświetlił się napis Auto Adjust, a potem naciśnij przycisk ✓ (Set).

- 7 Sprawdź, czy pojawił się komunikat *Are You Sure?*, naciśnij przycisk, aby wybrać *Yes*, a potem naciśnij przycisk ✓ (*Set*).
Automatyczne ustawianie zostało zakończone.

Tool Box

- 1 Kliknij *Start* → *Wszystkie programy* → *Dell Printers* → *Dell C1765 Color Multifunction Printer* → *Tool Box*.

 **WSKAZÓWKA:** Na tym etapie pojawi się okno *Select Printer*, gdy na komputerze zainstalowanych jest wiele sterowników drukarek. W tym przypadku, kliknij *Dell C1765nf Color Multifunction Printer* lub *Dell C1765nfw Color Multifunction Printer* wymienione na liście *Printer Name*, a potem kliknij *OK*.

Otworzy się *Tool Box*.

- 2 Kliknij na zakładkę *Printer Maintenance*.
- 3 Wybierz funkcję *Registration Adjustment* z listy po lewej stronie.
Wyświetli się strona ustawiania rejestracji.
- 4 Usuń zaznaczenie *On* w polu dla *Auto Registration Adjustment*.
- 5 Kliknij *Start* obok *Auto Correct*.
Rejestr koloru zostaje automatycznie skorygowany.

Wydruk karty rejestracji koloru

Tool Box

- 1 Kliknij *Start* → *Wszystkie programy* → *Dell Printers* → *Dell C1765 Color Multifunction Printer* → *Tool Box*.

 **WSKAZÓWKA:** Na tym etapie pojawi się okno *Select Printer*, gdy na komputerze zainstalowanych jest wiele sterowników drukarek. W tym przypadku, kliknij *Dell C1765nf Color Multifunction Printer* lub *Dell C1765nfw Color Multifunction Printer* wymienione na liście *Printer Name*, a potem kliknij *OK*.

Otworzy się *Tool Box*.

- 2 Kliknij na zakładkę *Printer Maintenance*.
- 3 Wybierz funkcję *Registration Adjustment* z listy po lewej stronie.
Wyświetli się strona ustawiania rejestracji.
- 4 Usuń zaznaczenie *On* w polu dla *Auto Registration Adjustment*.
- 5 Kliknij *Start* obok *Print Color Regi Chart*.
Drukowana jest karty rejestracji koloru.

Ustalenie wartości

Na karcie rejestracji kolorów, dla każdego koloru (Y, M i C), należy znaleźć te miejsca, gdzie dwie czarne linie i linia kolorowa są ustawione najbardziej w jednej osi.

Należy odczytać wartości liczbowe w przypadku każdego z kolorów. Gdy wartością odczytaną jest 0, nie trzeba ustawiać rejestru koloru.

Gdy ta wartość jest różna od 0, zastosuj procedurę opisaną w sekcji „Wprowadzanie wartości” na stronie 319.

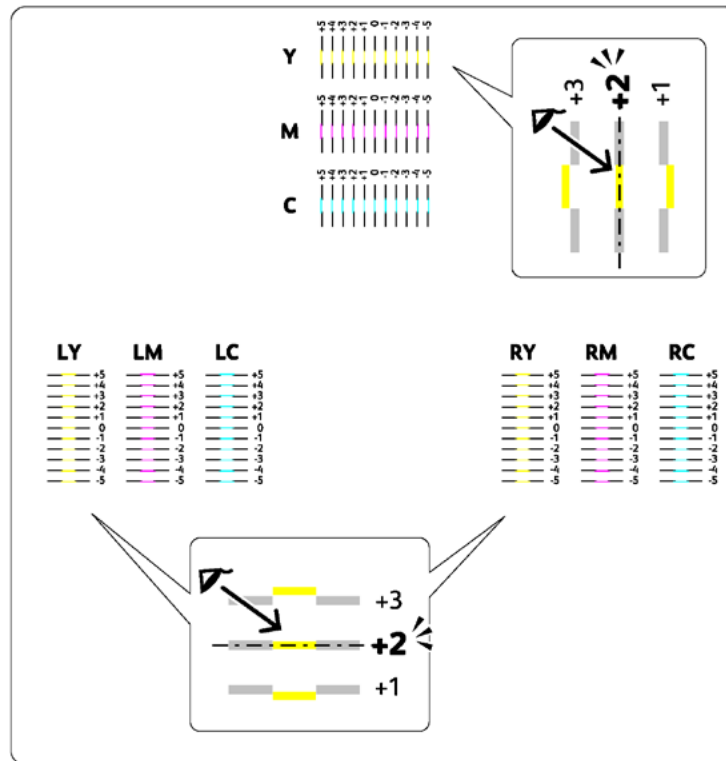

Wprowadzanie wartości

Tool Box

Aby dokonać regulacji, wprowadź wartości odczytane z karty rejestru koloru, korzystając z Tool Box.

- 1 Kliknij Start → Wszystkie programy → Dell Printers → Dell C1765 Color Multifunction Printer → Tool Box.

 **WSKAZÓWKA:** Na tym etapie pojawi się okno Select Printer, gdy na komputerze zainstalowanych jest wiele sterowników drukarek. W tym przypadku, kliknij Dell C1765nf Color Multifunction Printer lub Dell 1765nfw Color Multifunction Printer wymienione na liście Printer Name, a potem kliknij OK.

Otworzy się Tool Box.

- 2 Kliknij na zakładkę Printer Maintenance.
- 3 Wybierz funkcję Registration Adjustment z listy po lewej stronie. Wyświetli się strona ustawiania rejestracji.
- 4 Usuń zaznaczenie On w polu dla Auto Registration Adjustment.
- 5 Wybierz odpowiednie wartości odpowiadające najbardziej osiowo ustawionym liniom, a potem kliknij na przycisk Apply New Settings.
- 6 Kliknij Start obok Print Color Regi Chart. Drukowana jest karta rejestracji koloru z nowymi wartościami.
- 7 Ustaw wartości dla każdego koloru tak, aby linie dla wartości 0 były najprostsze. Jeśli dla wartości 0 linie nie są najprostsze, ustal wartość dla której są najprostsze i ponownie przeprowadź ustawienia.

 **UWAGA:** Po wydrukowaniu karty rejestru koloru, nie wyłączaj drukarki dopóki nie zatrzyma się silnik drukarki.

Czyszczenie skanera

Utrzymanie skanera w czystości pozwala zapewnić najlepszą możliwą jakość kopii. Zaleca się czyszczenie skanera codziennie przed rozpoczęciem pracy oraz w ciągu dnia, jeśli zachodzi taka potrzeba.

- 1 Lekko nawilżoną wodą, miękka ściereczka nie pozostawiająca kłaczek lub ręcznik papierowy lekko nawilżony wodą.
- 2 Podnieś pokrywę.

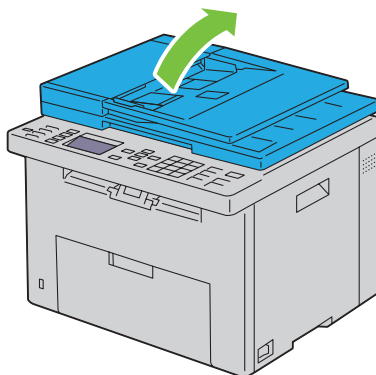

- 3 Wyczyścić powierzchnię szyb skanowania dokumentów i ADF.

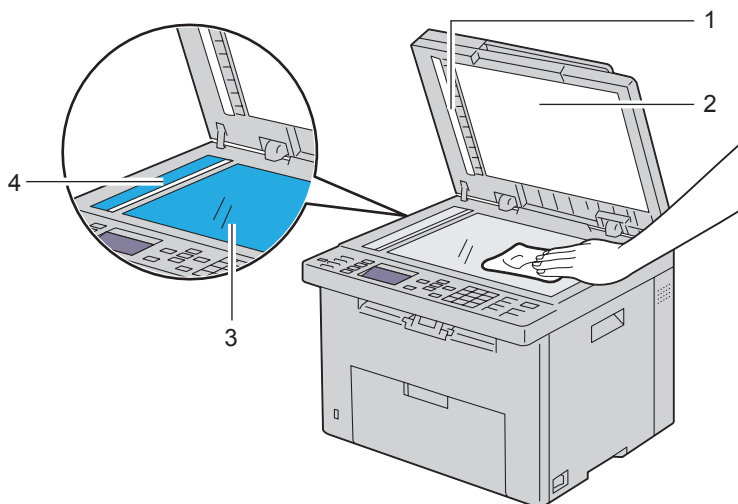

- | | |
|---|------------------|
| 1 | Biały pasek |
| 2 | Biały sufit |
| 3 | Szyba skanowania |
| 4 | Szyba ADF |

4 Wyczyścić powierzchnie odbijające światło.

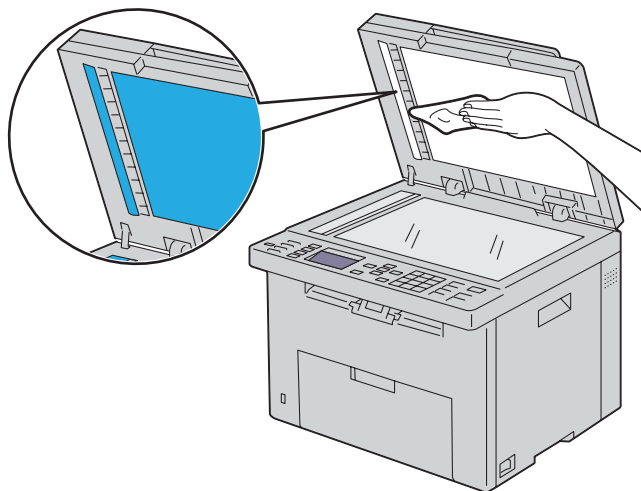

5 Opuść pokrywę.

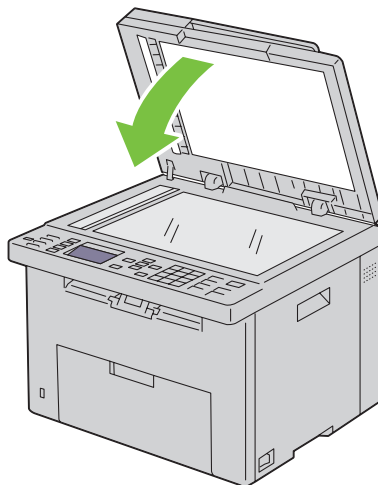

Czyszczenie rolki podajnika ADF

Utrzymanie rolki podajnika ADF w czystości zapewnia najlepszą jakość kopii. Zaleca się regularne czyszczenie rolki podajnika ADF.

- 1 Podnieś pokrywę ADF.

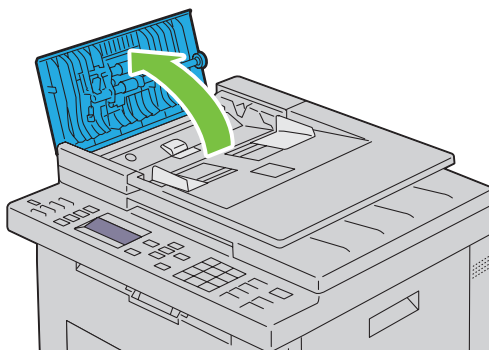

- 2 Wytrzyj rolkę podajnika ADF miękką ściereczką niepozostawiającą kłaczek lub ręcznikiem papierowym.

Jeśli rolka podajnika pobrudzi się tuszem, papier podawany przez podajnik ADF może również się brudzić. W takim przypadku należy lekko zwilżyć miękką szmatkę niepozostawiającą kłaczek lub papierowy ręcznik detergentem o neutralnym działaniu, usunąć zanieczyszczenia z rolki podajnika ADF i wytrzeć ją do sucha.

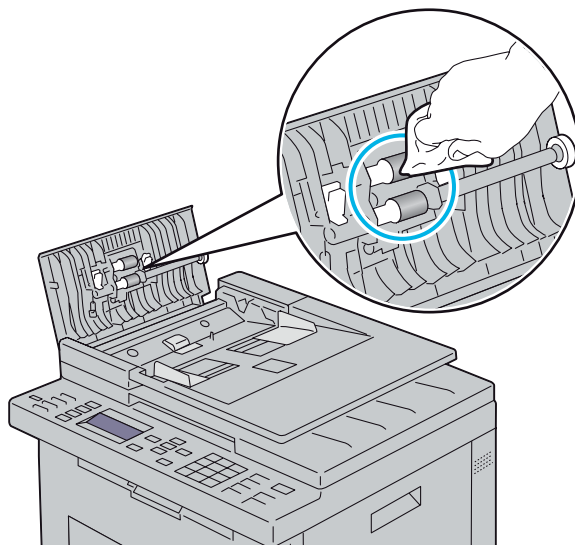

Usuwanie zablokowanego papieru

Starannie dobrane nośniki druku oraz umiejętne wkładanie ich do podajników pozwala uniknąć większości przypadków zablokowania się papieru. Więcej informacji w sekcji „Wskazówki dotyczące nośników druku” na stronie 203.

 **WSKAZÓWKA:** Elementy graficzne wykorzystane w niniejszej instrukcji przedstawiają kolorowe urządzenie wielofunkcyjne Dell™ C1765nfw, chyba że podano inaczej.

 **WSKAZÓWKA:** Zaleca się dokonanie wydruku próbnego przed rozpoczęciem druku większej partii danego nośnika.

Zapobieganie blokowaniu się nośników

- Stosować tylko nośniki do drukarek laserowych. Więcej informacji w sekcji „Wskazówki dotyczące nośników druku” na stronie 203.
- Szczegółowe informacje można znaleźć w rozdziałach „Umieszczanie nośników druku w podajniku wielofunkcyjnym (MPF)” na stronie 211 i „Umieszczanie nośników druku w podajniku priorytetowym (PSI)” na stronie 219.
- Nie wkładaj za dużej ilości nośnika do źródeł nośników druku. Upewnij się, że stopy nośników druku nie przekraczają dozwolonych wysokości zaznaczonych strzałką na prowadnicach szerokości nośników.
- Nie umieszczaj w źródłach nośników druku, nośników pomarszczonych, pozaginanych, wilgotnych lub zawiniętych.
- Wygnij, energicznie przekartkuj i wyrównaj nośniki druku przed włożeniem do drukarki. W przypadku zablokowania się nośnika druku, można spróbować podawać pojedyncze arkusze papieru z jednego z podajników.
- Nie używać nośników druku, które przycinano samodzielnie.
- Stosować jedną wielkość nośników druku, jedną gramaturę i jeden rodzaj w danym procesie druku.
- Upewnij się, że nośniki skierowane są zalecaną stroną druku do góry przy wkładaniu nośników druku.
- Przechowuj nośniki druku w środowisku spełniającym kryteria przechowywania. Informacje szczegółowe znajdują się w rozdziale „Przechowywanie nośników druku” na stronie 309.
- Nie usuwać podajnika PSI podczas drukowania.
- Sprawdź, czy wszystkie kable podłączone do drukarki są poprawnie zamocowane.
- Zbyt mocne dociskanie prowadnic może powodować zablokowanie papieru.

Określanie miejsca zablokowania papieru

⚠ OSTRZEŻENIE: Nie próbuj usuwać zablokowanego papieru przy pomocy narzędzi lub innych przyborów. Może to doprowadzić do trwałego uszkodzenia drukarki.



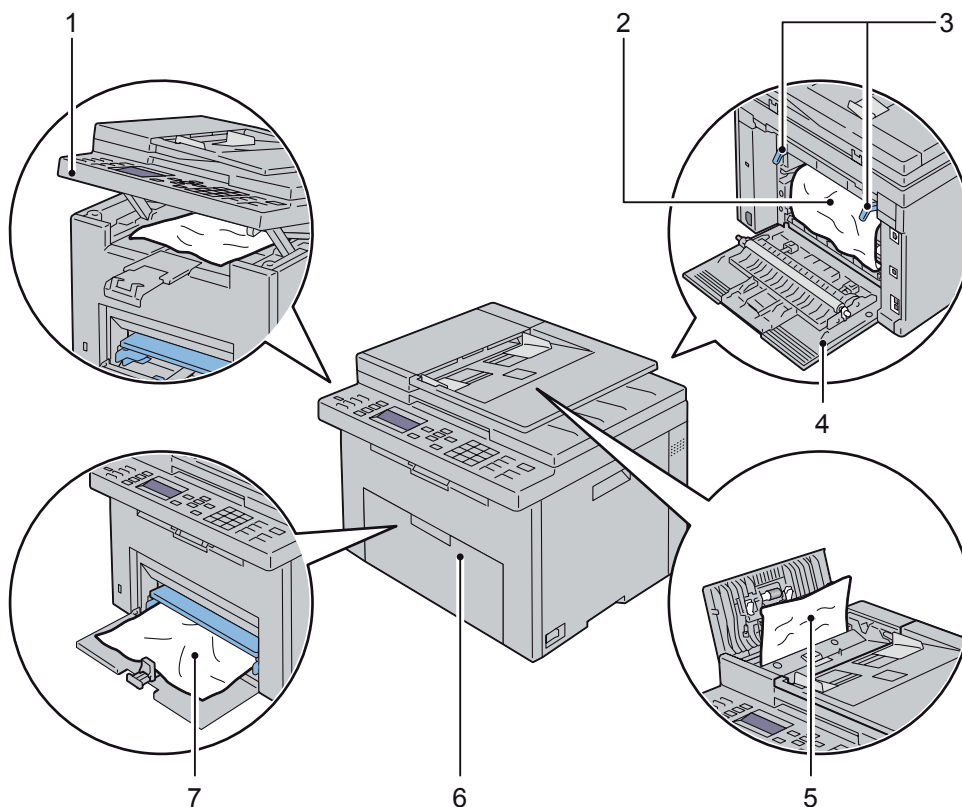

Poniższe rysunki pokazują, gdzie może dojść do zablokowania papieru podczas drukowania.



- | | |
|---|-------------------------------|
| 1 | Zespół skanera |
| 2 | Zespół nagrzewnicy |
| 3 | Dźwignie |
| 4 | Pokrywa tylna |
| 5 | Pokrywa podajnika ADF |
| 6 | Pokrywa przednia |
| 7 | Podajnik wielofunkcyjny (MPF) |

Usuwanie papieru zablokowanego w podajniku ADF

Usuwanie blokad papieru powstałych w automatycznym podajniku arkuszy ADF, odbywa się w poniższy sposób.

-  **OSTRZEŻENIE:** Przed wykonaniem poniższych czynności, należy przeczytać i stosować się do instrukcji bezpieczeństwa zawartych w sekcji *Ważne informacje*.
-  **OSTRZEŻENIE:** Przed przystąpieniem do konserwacji urządzenia należy je wyłączyć i wyjąć wtyczkę z kontaktu z uziemieniem, aby nie dopuścić do porażenia prądem.
-  **OSTRZEŻENIE:** Nie usuwać zablokowanego papieru tuż po wykonaniu drukowania, grozi to poparzeniem, gdyż w trakcie pracy nagrzewnica rozgrzewa się do bardzo wysokiej temperatury.
-  **WSKAZÓWKA:** Aby usunąć przyczynę błędu wyświetlonego na panelu użytkownika, należy usunąć wszystkie nośniki druku na całej drodze przesuwu papieru.

- 1 Podnieś pokrywę ADF.

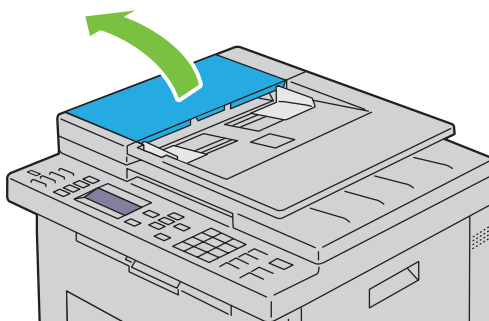

- 2 Usuń zablokowany dokument ostrożnie wyciągając go w kierunku strzałki, jak pokazano na rysunku.

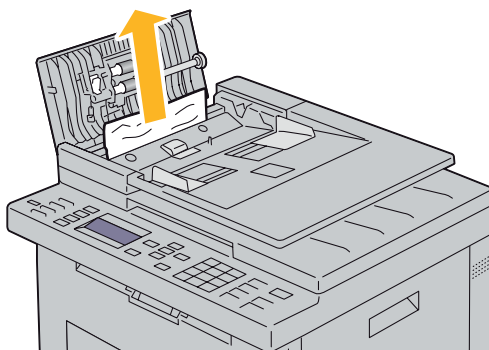

3 Jeśli napotyka to na trudności, otwórz podajnik dokumentów.

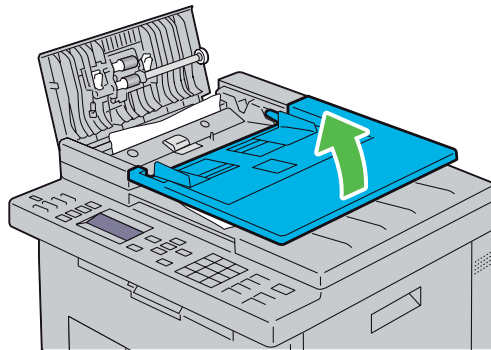

4 Usuń zablokowane kartki z tacy odbiorczej.

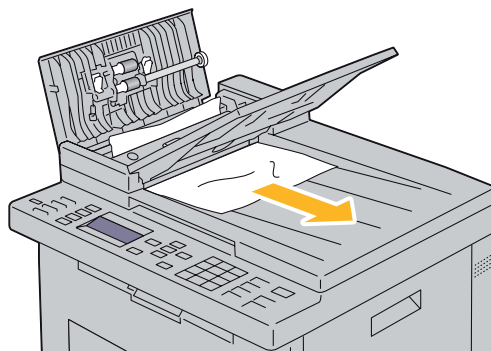

5 Zamknij szufladę podajnika.

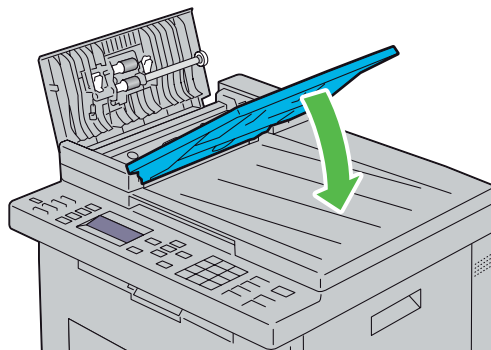

6 Zamknij pokryw

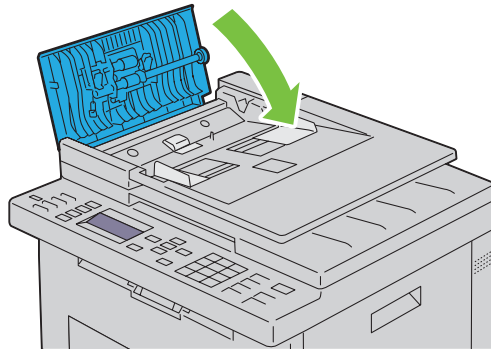

 **WSKAZÓWKA:** Sprawdź, czy prowadnice są dosunięte przed kopiowaniem dokumentów w formacie Legal.

- 7 Jeśli nie można usunąć zablokowanego papieru z tacy odbiorczej lub nie ma tam żadnego zablokowanego dokumentu, należy otworzyć tacę odbiorczą.

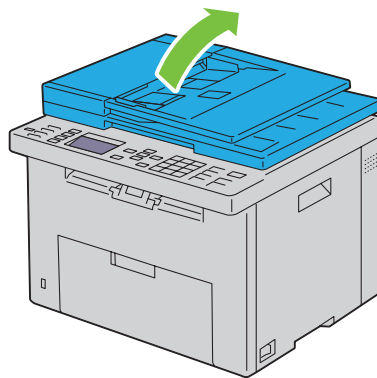

- 8 Usuń dokument z rolek podających ADF lub rejonu podawania, ostrożnie wyciągając dokument w kierunku strzałki, jak pokazano to na poniższym rysunku.

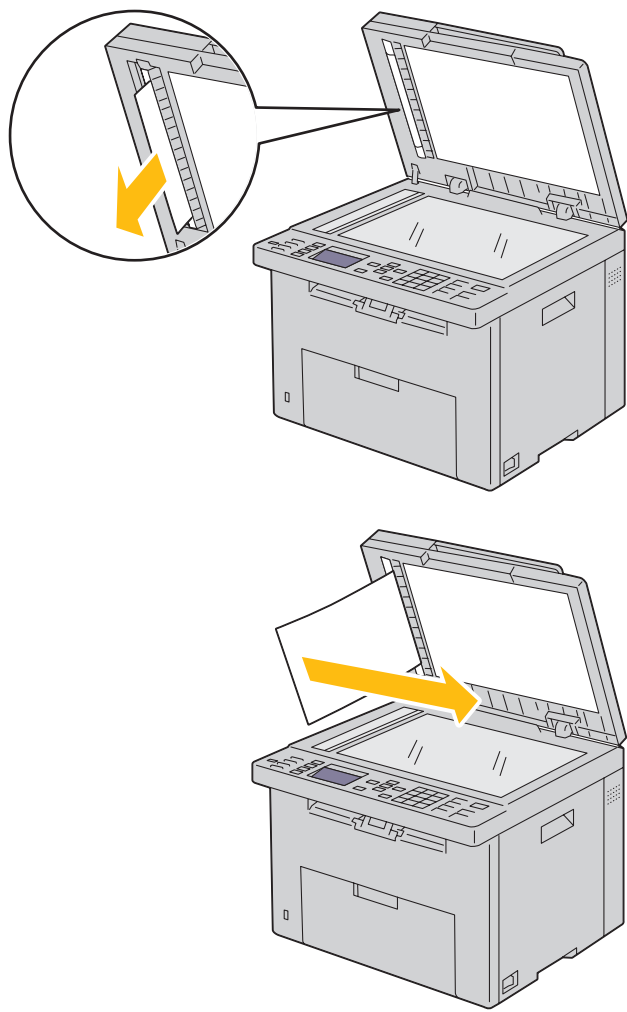

Usuwanie blokady papieru z przodu drukarki

 **OSTRZEŻENIE:** Przed wykonaniem poniższych czynności, należy przeczytać i stosować się do instrukcji bezpieczeństwa zawartych w sekcji *Ważne informacje*.

 **WSKAZÓWKA:** Aby usunąć przyczynę błędu wyświetlonego na panelu użytkownika, należy usunąć wszystkie nośniki druku na całej drodze przesuwu papieru.

- 1 Wyciągnij podajnik PSI.

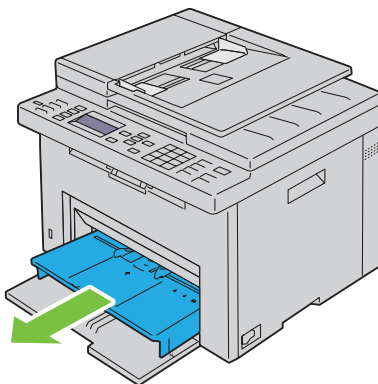

- 2 Usuń zablokowany papier.

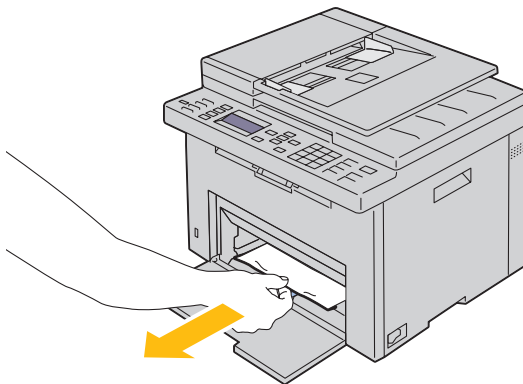

- 3 Załóż podajnik PSI w drukarce.

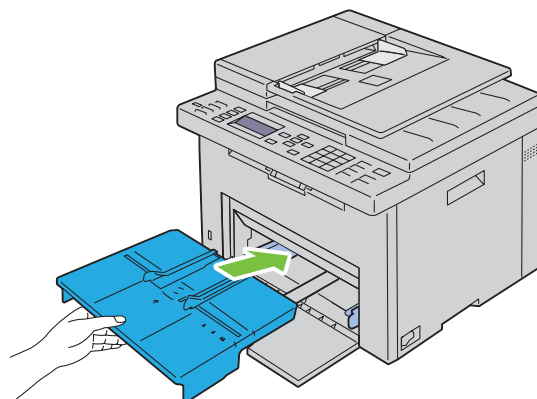

⚠ OSTRZEŻENIE: Zakładając ponownie podajnik PSI, nie należy stosować nadmiernej siły. Niedostosowanie siły może prowadzić do uszkodzenia podajnika lub elementów wewnętrznych drukarki.

- 4 Naciśnij przycisk ✓ (Set).

Usuwanie blokady papieru w tylnej części drukarki

⚠ OSTRZEŻENIE: Przed wykonaniem poniższych czynności, należy przeczytać i stosować się do instrukcji bezpieczeństwa zawartych w sekcji *Ważne informacje*.

⚠ OSTRZEŻENIE: Przed przystąpieniem do konserwacji urządzenia należy je wyłączyć i wyjąć wtyczkę z kontaktu z uziemieniem, aby nie dopuścić do porażenia prądem.

⚠ OSTRZEŻENIE: Nie usuwać zablokowanego papieru tuż po wykonaniu drukowania, grozi to poparzeniem, gdyż w trakcie pracy nagrzewnica rozgrzewa się do bardzo wysokiej temperatury.

✎ WSKAZÓWKA: Aby usunąć przyczynę błędu wyświetlonego na panelu użytkownika, należy usunąć wszystkie nośniki druku na całej drodze przesuwu papieru.

- 1 Naciśnij zatrzask pokrywy tylnej i otwórz pokrywę.

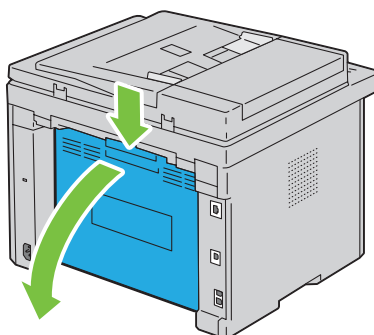

2 Przesuń dźwignię do góry.

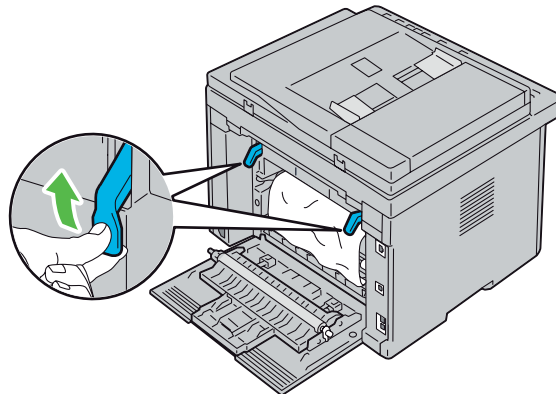

3 Usuń papier zablokowany z tyłu drukarki.

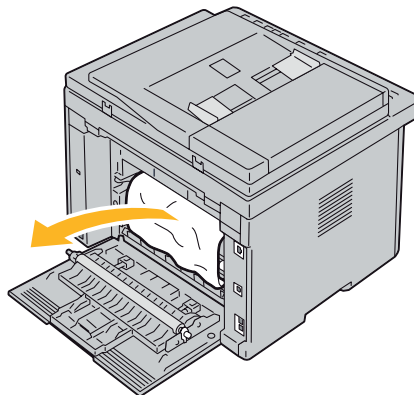



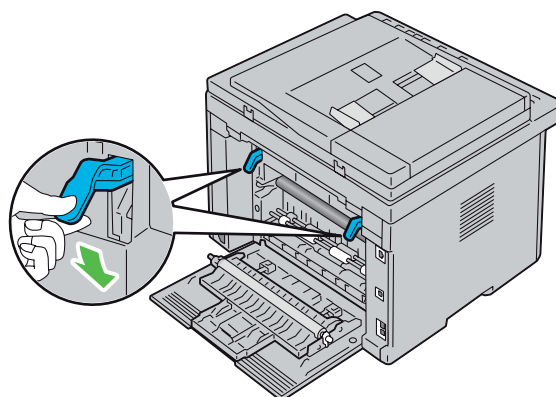

4 Opuść dźwignię do pozycji wyjściowej.

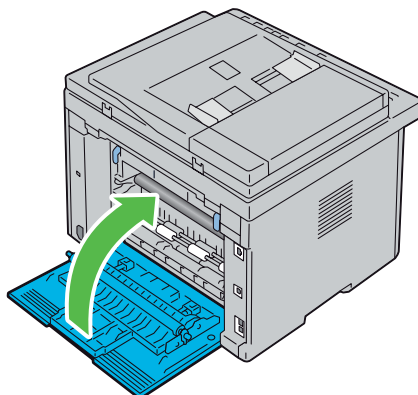

5 Zamknij pokrywę.



Usuwanie papieru zablokowanego w obszarze tacy odbiorczej

-  **OSTRZEŻENIE:** Przed wykonaniem poniższych czynności, należy przeczytać i stosować się do instrukcji bezpieczeństwa zawartych w sekcji *Ważne informacje*.
-  **OSTRZEŻENIE:** Przed przystąpieniem do konserwacji urządzenia należy je wyłączyć i wyjąć wtyczkę z kontaktu z uziemieniem, aby nie dopuścić do porażenia prądem.
-  **OSTRZEŻENIE:** Nie usuwać zablokowanego papieru tuż po wykonaniu drukowania, grozi to poparzeniem, gdyż w trakcie pracy nagrzewnica rozgrzewa się do bardzo wysokiej temperatury.
-  **WSKAZÓWKA:** Aby usunąć przyczynę błędu wyświetlonego na panelu użytkownika, należy usunąć wszystkie nośniki druku na całej drodze przesuwu papieru.

1 Naciśnij zatrzask pokrywy tylnej i otwórz pokrywę.

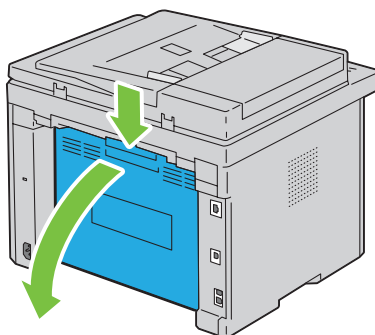

2 Przesuń dźwignię do góry.

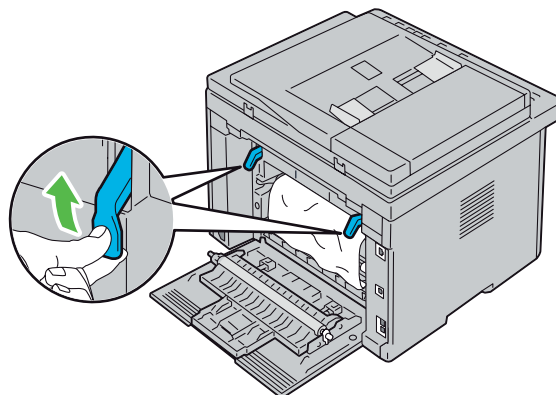

3 Usuń papier zablokowany z tyłu drukarki. Jeśli na tym odcinku przesuwu papieru nie ma zablokowanych arkuszy, należy sprawdzić tace odbiorczą.

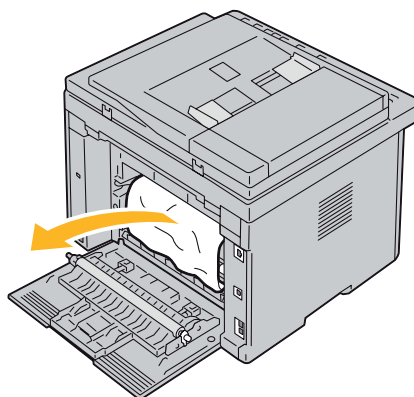

4 Podnieś i otwórz pokrywę dokumentów.

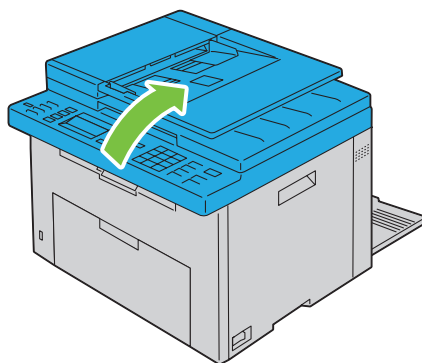

5 Usuń zablokowany papier z tacy odbiorczej.

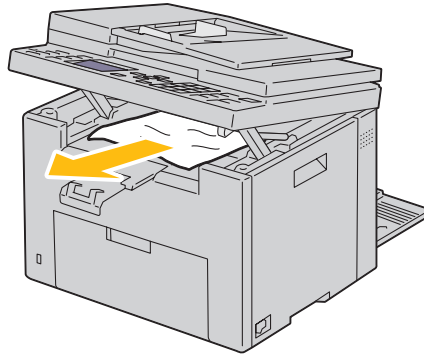

6 Opuść i zamknij pokrywę dokumentów.

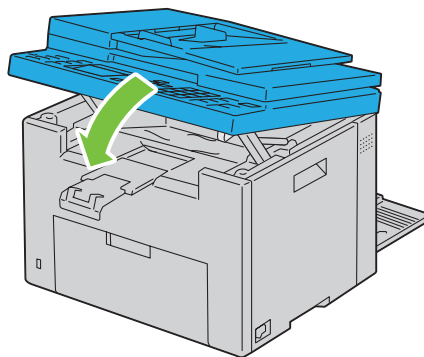

7 Opuść dźwignie do pozycji wyjściowej.

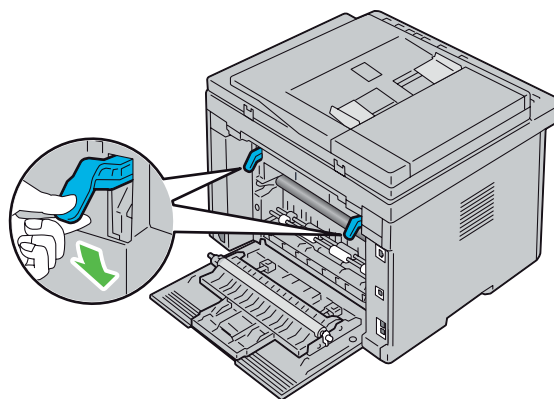

8 Zamknij pokrywę.

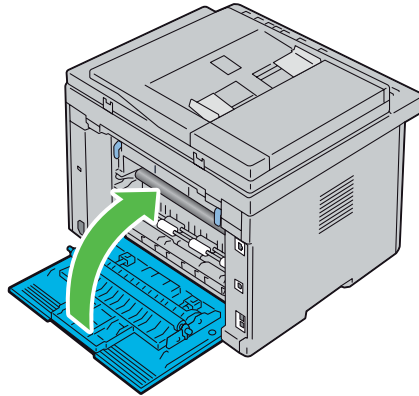

Usuwanie usterek

| | | |
|----|------------------------|-----|
| 27 | Usuwanie usterek | 339 |
|----|------------------------|-----|

Usuwanie usterek

Podstawowe problemy z pracą drukarki

Niektóre problemy związane z pracą drukarki dają się łatwo rozwiązać. Jeśli pojawia się jakiś problem, najpierw należy sprawdzić podstawowe kwestie:

- Kabel zasilający musi być podłączony do drukarki i do prawidłowo uziemionego gniazdka.
- Drukarka jest włączona.
- Dostęp prądu jest nie jest odcięty przez jakiś wyłącznik lub bezpiecznik.
- Działa inny sprzęt elektryczny podłączony do tego samego gniazdka.

Jeśli po sprawdzeniu wszystkich powyższych kroków problem nadal występuje, wyłącz drukarkę, odczekaj 10 sekund i włącz ją ponownie. Wykonanie tej czynności często rozwiązuje problem.

 **WSKAZÓWKA:** W przypadku wyświetlenia na ekranie panelu użytkownika lub komputera komunikatów o błędach, należy stosować się do instrukcji w celu usunięcia problemu. Szczegółowe informacje na temat komunikatach o błędach i kodach błędów znajdują się w rozdziale „Komunikaty drukarki” na stronie 295.

Problemy z wyświetlaczem

| Problem | Czynność |
|-------------------------------------|--|
| Nie można wprowadzić zmian ustawień | Ustawienia wprowadzone z poziomu oprogramowania, sterownika drukarki lub menu z panelu użytkownika programów użytkowych drukarki mają wyższy priorytet niż ustawienia dokonywane na panelu użytkownika. Zmień ustawienia w sterowniku drukarki, programach użytkowych lub oprogramowaniu drukarki, a nie na panelu użytkownika. |

Problemy z drukowaniem

 **WSKAZÓWKA:** Wymagane jest podanie hasła, aby wejść do menu Admin Menu, gdy Panel Lock Set jest ustawiony w pozycji Enable. W takim przypadku, należy wprowadzić hasło i nacisnąć przycisk ✓ (Set).

| Problem | Czynność |
|--|--|
| Na wydruku brak znaków lub są niepoprawne. | Sprawdź, czy na panelu pojawił się komunikat Ready przed wystąpieniem zadania do druku. Upewnij się, czy nośniki druku znajdują się w drukarce. Sprawdź, czy używasz prawidłowego sterownika drukarki. Upewnij się, czy używasz prawidłowego kabla Ethernet, USB, oraz czy jest właściwie podłączony do drukarki. Sprawdź, czy wybrany jest prawidłowy rozmiar nośników druku. Jeżeli używany jest bufor druku, sprawdź, czy nie przestał działać. Sprawdź interfejs drukarki z poziomu Admin Menu. Ustal, który interfejs hosta jest używany. Wydrukuj stronę z ustawieniami, aby zweryfikować, czy bieżące ustawienia interfejsu są prawidłowe. Więcej informacji na temat drukowania strony z ustawieniami panelu patrz „Printing a Report/List Using the Operator Panel” na stronie 175. |

| Problem | Czynność |
|--|---|
| Złe podawanie nośnika, lub podawanie kilku na raz. | <p>Upewnij się, że używane nośniki druku odpowiadają specyfikacjom drukarki. Więcej informacji, patrz „Obstugiwane formaty papieru” na stronie 208.</p> <p>Przekartkuj szybko nośniki przed włożeniem.</p> <p>Upewnij się, czy nośniki druku są prawidłowo włożone.</p> <p>Sprawdź ustawienie prowadnic.</p> <p>Sprawdź, czy podajnik PSI jest poprawnie założony.</p> <p>Nie wkładaj za dużej ilości nośnika do podajników.</p> <p>Nie wkładaj na siłę nośników druku do podajnika wielofunkcyjnego MPF lub podajnika PSI. Mogą się deformować.</p> <p>Upewnij się, czy nośniki druku nie są zwinione.</p> <p>Zwróć uwagę na zalecaną stronę druku dla danego nośnika druku i włóż go prawidłowo. Patrz „Umieszczanie nośników druku” na stronie 211.</p> <p>Odwróć nośnik druku lub obróć go i spróbuj wydrukować ponownie, aby zobaczyć, czy nastąpiła poprawa.</p> <p>Nie mieszaj rodzajów nośników druku.</p> <p>Nie mieszaj ryz nośników druku.</p> <p>Usuń górne i dolne zwinięte arkusze z rzy przed włożeniem nośników druku.</p> <p>Wkładaj nośniki druku do źródła nośników tylko wtedy, gdy jest puste.</p> |
| Koperta po wydrukowaniu jest pognieciona. | Upewnij się, że koperta włożona jest poprawnie, zgodnie z instrukcją zawartą w sekcji „Umieszczanie kopert w podajniku wielofunkcyjnym (MPF)” na stronie 216 lub „Umieszczanie kopert w podajniku priorytetowym (PSI)” na stronie 221. |
| Strona urywa się w nieoczekiwanym miejscu. | Zwiększ wartość ustawienia Time-Out w menu Printer Settings w Dell Printer Configuration Web Tool . |
| Nośniki druku nie układają się równo w stos. | Odwróć stos nośników druku w szufladzie lub podajniku MPF na tacy odbiorczej. |
| Drukarka nie drukuje stron dwustronnie. | Wybierz Flip on Short Edge lub Flip on Long Edge z menu Duplex w zakładce Paper/Output sterownika drukarki. |

Problemy z jakością druku

 **WSKAZÓWKA:** Niektóre z procedur podanych w tej sekcji, korzystających z Tool Box mogą być również wykonywane poprzez panel użytkownika Dell Printer Configuration Web Tool. Więcej informacji na temat korzystania z panelu użytkownika i Dell Printer Configuration Web Tool, patrz „Korzystanie z menu drukarki” na stronie 163 oraz „Dell™ Printer Configuration Web Tool” na stronie 97.

Wydruki są zbyt jasne

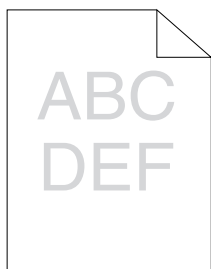

| Czynność | Tak | Nie |
|--|---------------------|------------------------|
| <p>1 Poziom tonera w kasetach jest zbyt niski. Potwierdź ilość tonera w każdej kasetce z tonerem.</p> <ul style="list-style-type: none">a Sprawdź poziom tonera w zakładce Status Monitor stanu pracy.b Wymień kasety z tonerem jeśli to konieczne. <p>Czy problem został naprawiony?</p> | Zadanie zakończone. | Przejdź do punktu 2. |
| <p>2 Sprawdź, czy nośniki nie są wilgotne i czy stosowane są odpowiednie nośniki druku. Patrz „Obsługiwane rodzaje papieru” na stronie 209. Jeśli nie, użyj nośniki zalecane dla danej drukarki.</p> <p>Czy problem został naprawiony?</p> | Zadanie zakończone. | Przejdź do punktu 3. |
| <p>3 Sprawdź, czy ustawienia Paper Type sterownika drukarki odpowiadają włożonym nośnikom druku.</p> <ul style="list-style-type: none">a W zakładce General w Printing Preferences sterownika drukarki, sprawdź ustawienia Paper Type.b Włóż suche (niezawilgocone) i właściwe nośniki, potem kliknij Print Test Page w Printer Properties sterownika drukarki. <p>Czy problem został naprawiony?</p> | Zadanie zakończone. | Przejdź do punktu 4. |
| <p>4 Wyłącz funkcję Toner Saving Mode.</p> <ul style="list-style-type: none">a W kategorii Printing Preference sterownika drukarki, w zakładce Graphics, sprawdź, czy pole wyboru przy Toner Saving Mode nie jest zaznaczone. <p>Czy problem został naprawiony?</p> | Zadanie zakończone. | Skontaktuj się z Dell. |

Toner rozmazuje się lub nietrwały druk/Plamy na odwrotnej stronie

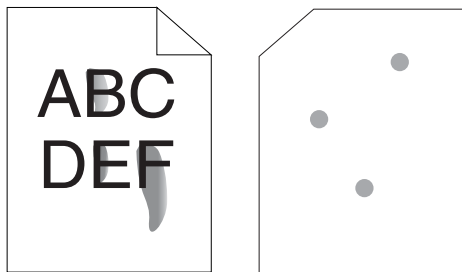

| Czynność | Tak | Nie |
|--|---------------------|------------------------|
| <p>1 Powierzchnia nośników druku może być nierówna. Zmień ustawienia Paper Type w sterowniku drukarki. Na przykład, zmień papier zwykły na zwykły gruby.</p> <p>a W zakładce General w Printing Preferences sterownika drukarki, sprawdź ustawienia Paper Type.</p> <p>Czy problem został naprawiony?</p> | Zadanie zakończone. | Przejdź do punktu 2. |
| <p>2 Sprawdź, czy używany jest prawidłowy nośnik druku. Patrz „Obsługiwane rodzaje papieru” na stronie 209. Jeśli nie, użyj nośniki zalecane dla danej drukarki.</p> <p>Czy problem został naprawiony?</p> | Zadanie zakończone. | Przejdź do punktu 3. |
| <p>3 Ustawianie temperatury nagrzewnicy.</p> <p>a Uruchom Tool Box, kliknij Adjust Fusing Unit w zakładce Printer Maintenance.</p> <p>b Ustaw temperaturę zwiększając wartość dla danego rodzaju nośnika.</p> <p>c Kliknij Apply New Settings.</p> <p>d Kliknij zamknij okno, aby wyjść z Tool Box.</p> <p>Czy problem został naprawiony?</p> | Zadanie zakończone. | Skontaktuj się z Dell. |

Plamy na wydruku/niewyraźny druk

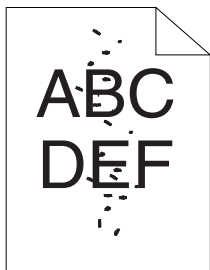

| Czynność | Tak | Nie |
|--|---------------------|------------------------|
| 1 Sprawdź, czy kasety z tonerem są zainstalowane prawidłowo. Patrz „Wkładanie kaset z tonerem” na stronie 312. Czy problem został naprawiony? | Zadanie zakończone. | Przejdź do punktu 2. |
| 2 Jeśli używany jest toner innej firmy niż Dell, zainstaluj kasety z tonerem firmy Dell. Czy problem został naprawiony? | Zadanie zakończone. | Przejdź do punktu 3. |
| 3 Oczyszczyć układ nagrzewnicy. a Włóż jeden arkusz papieru do podajnika MPF i wydrukuj kartkę z grafiką na całą stronę. b Włóż zadrukowany arkusz stroną do druku do dołu i wydrukuj czystą stronę. Czy problem został naprawiony? | Zadanie zakończone. | Skontaktuj się z Dell. |

Drukowana strona jest pusta

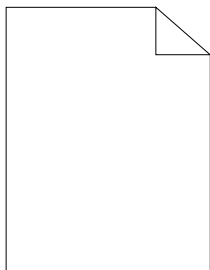

Jeśli problem się pojawia, skontaktuj się z firmą Dell.

Smugi na wydruku

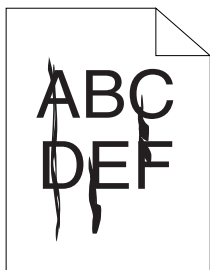

Jeśli problem się pojawia, skontaktuj się z firmą Dell.

Kolorowe kropki na wydruku

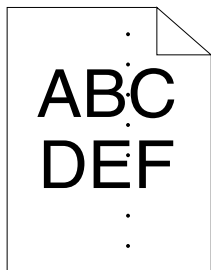

Jeśli problem się pojawia, skontaktuj się z firmą Dell.

Pionowe białe pasy

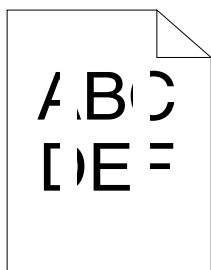

| Czynność | Tak | Nie |
|--|---------------------|------------------------|
| 1 Wyczyść drukarkę w środku i wykonaj wydruk testowy. a Wyczyść drukarkę wewnątrz za pomocą czyścika Patrz „Czyszczenie drukarki wewnątrz” na stronie 313. b Kliknij Print Test Page w Printer Properties sterownika drukarki. Czy problem został naprawiony? | Zadanie zakończone. | Skontaktuj się z Dell. |

Cętki

| Czynność | Tak | Nie |
|--|---------------------|------------------------|
| 1 Ustaw napięcie transferowania. a Uruchom Tool Box , kliknij Adjust Fusing Unit w zakładce Printer Maintenance . b Wprowadź ustawienia odpowiadające rodzajowi użytych nośników druku. Czy problem został naprawiony? | Zadanie zakończone. | Przejdź do punktu 2. |
| 2 Jeśli używasz nośników innych niż zalecane, zastosuj nośniki zalecane dla danej drukarki. Czy problem został naprawiony? | Zadanie zakończone. | Skontaktuj się z Dell. |

Murzenie

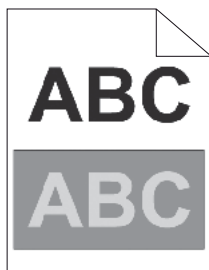

| Czynność | Tak | Nie |
|---|---------------------|------------------------|
| <p>1 Ustaw napięcie transferowania.</p> <ul style="list-style-type: none">a Uruchom Tool Box, kliknij Chart Print w zakładce Diagnosis.b Kliknij Ghost Configuration Chart. Drukowana jest karta konfiguracji murzenia.c Uruchom Tool Box i kliknij na Transfer Roller Refresh Mode w zakładce Printer Maintenance.d Zaznacz pole wyboru obok On, a potem kliknij Apply New Settings.e Kliknij Chart Print w zakładce Diagnosis.f Kliknij Ghost Configuration Chart. Drukowana jest karta konfiguracji murzenia. <p>Czy problem został naprawiony?</p> | Zadanie zakończone. | Przejdź do punktu 2. |
| <p>2 Powierzchnia nośników druku może być nierówna. Zmień ustawienia Paper Type w sterowniku drukarki. Na przykład, zmień papier zwykły na zwykły gruby.</p> <ul style="list-style-type: none">a W zakładce General w Printing Preferences sterownika drukarki, sprawdź ustawienia Paper Type. <p>Czy problem został naprawiony?</p> | Zadanie zakończone. | Przejdź do punktu 3. |
| <p>3 Ustawianie temperatury nagrzewnicy.</p> <ul style="list-style-type: none">a Uruchom Tool Box, kliknij Adjust Fusing Unit w zakładce Printer Maintenance.b Ustaw temperaturę zwiększając wartość dla danego rodzaju nośnika.c Kliknij Apply New Settings.d Kliknij zamknij okno, aby wyjść z Tool Box. <p>Czy problem został naprawiony?</p> | Zadanie zakończone. | Przejdź do punktu 4. |
| <p>4 Jeśli używasz nośników innych niż zalecane, zastosuj nośniki zalecane dla danej drukarki.</p> <p>Czy problem został naprawiony?</p> | Zadanie zakończone. | Skontaktuj się z Dell. |

Mgła



| | Czynność | Tak | Nie |
|---|--|------------------------|------------------------|
| 1 | Czy cała drukowana strona jest jasna? | Skontaktuj się z Dell. | Przejdź do 2. |
| 2 | Uruchom funkcję Clean Developer. a Uruchom Tool Box, kliknij Chart Print w zakładce Diagnosis . b Kliknij Start . Czy problem został naprawiony? | Zadanie zakończone. | Skontaktuj się z Dell. |

Defekt typu Bead-Carry-Out (BCO)

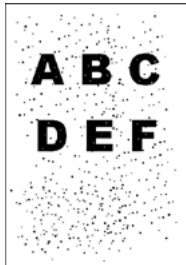

| | Czynność | Tak | Nie |
|---|---|---------------------|-----------------|
| 1 | Jeśli drukarka została zainstalowana na dużej wysokości nad poziomem morza, ustaw wysokość miejsca. a Uruchom Tool Box, kliknij Adjust Altitude w zakładce Printer Maintenance . b Określ wysokość n.p.m., na jakiej znajduje się drukarka. Czy problem został naprawiony? | Zadanie zakończone. | Kontakt z Dell. |

Ślady mechaniczne

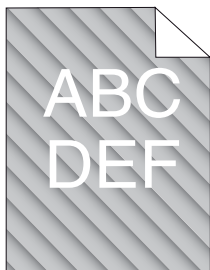

| Czynność | Tak | Nie |
|---|---------------------|------------------------|
| <p>1 Poziom tonera w kasetach jest zbyt niski. Potwierdź ilość tonera w każdej kasecie z tonerem.</p> <p>a Sprawdź poziom tonera w zakładce Status Monitor.</p> <p>b Wymień kasety z tonerem jeśli to konieczne.</p> <p>Czy problem został naprawiony?</p> | Zadanie zakończone. | Przejdź do punktu 2. |
| <p>2 Uruchom funkcję Clean Developer.</p> <p>a Uruchom Tool Box, kliknij Chart Print w zakładce Diagnosis.</p> <p>b Kliknij Start.</p> <p>Czy problem został naprawiony?</p> | Zadanie zakończone. | Skontaktuj się z Dell. |

Marszczenie lub plamienie papieru

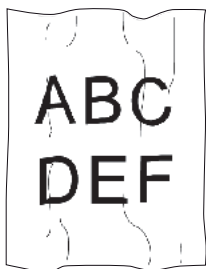

| Czynność | Tak | Nie |
|---|--|--|
| <p>1 Sprawdź, czy używany jest prawidłowy nośnik druku. Patrz „Obsługiwane formaty papieru” na stronie 208 i „Wskazówki dotyczące nośników druku” na stronie 203. Jeśli nie, użyj nośników zalecanych dla danej drukarki.</p> <p>Czy problem został naprawiony?</p> | Zadanie zakończone. | Jeśli drukowane są koperty, przejdź do punktu 2. W przypadku drukowania na nośnikach innych niż koperty, skontaktuj się z Dell. |
| <p>2 Sprawdź marszczenie. Czy marszczenie występuje w obszarze do 30 mm od krawędzi kopert?</p> | Takie marszczenie uznaje się za normalne. Drukarka jest sprawna. | Jeśli koperta ma 220 mm długości lub więcej (C5 lub Envelope #10), przejdź do punktu 3a. Jeśli koperta ma mniej niż 220 mm długości (Monarch lub DL), przejdź do punktu 3b. |

| Czynność | Tak | Nie |
|--|---|--------------------------------------|
| 3a Czy koperta ma skrzydełko na dłuższej krawędzi? | Koperta Envelope #10. Przejdź do 4b. | Koperta C5. Przejdź do punktu 4a. |
| 3b Włóż kopertę do podajnika MPF, dłuższą krawędzią w kierunku podawania, ze skrzydełkiem otwartym i skierowanym do góry. Więcej informacji, patrz „Wkładanie kopert #10, DL lub Monarch” na stronie 216. Czy problem został naprawiony? | Zadanie zakończone. | Przejdź do 4b. |
| 4a Włóż kopertę do podajnika MPF, ze skrzydełkiem otwartym i skierowanym do góry. Szczegóły, patrz „Wkładanie kopert C5” na stronie 217. Czy problem został naprawiony? | Zadanie zakończone. | Skontaktuj się z Dell. |
| 4b Użyj koperty innej wielkości. Czy problem został naprawiony? | Zadanie zakończone. | Skontaktuj się z Dell. |

Nieprawidłowy margines górny

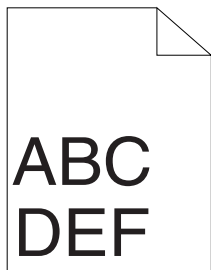

| Czynność | Tak | Nie |
|---|---------------------|------------------------|
| 1 Sprawdź ustawienia marginesu w używanej aplikacji. Czy problem został naprawiony? | Zadanie zakończone. | Skontaktuj się z Dell. |

Brak wyrównania rejestracji koloru

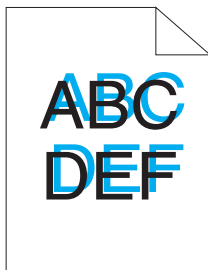

| Czynność | Tak | Nie |
|---|---------------------|------------------------|
| <p>1 Wykonaj automatyczną regulację rejestracji koloru.</p> <ul style="list-style-type: none">a Uruchom Tool Box, kliknij Registration Adjustment w zakładce Diagnosis.b Usuń zaznaczenie On w polu wyboru dla Auto Registration Adjustment.c Kliknij Start obok Auto Correct. <p>Czy problem został naprawiony?</p> | Zadanie zakończone. | Przejdź do punktu 2. |
| <p>2 Wyczyść czujnik CTD.</p> <ul style="list-style-type: none">a Wyczyść czujnik CTD. Patrz „Czyszczenie czujnika gęstości tonera kolorowego (CTD)” na stronie 316.b Uruchom Tool Box, kliknij Registration Adjustment w zakładce Diagnosis.c Usuń zaznaczenie On w polu dla Auto Registration Adjustment.d Kliknij Start obok Auto Correct. <p>Czy problem został naprawiony?</p> | Zadanie zakończone. | Przejdź do punktu 3. |
| <p>3 Wydrukuj kartę konfiguracji rejestracji koloru (Color Regi Configuration Chart) i ręcznie popraw rejestrację koloru.</p> <ul style="list-style-type: none">a Kliknij Color Registration Adjustment w zakładce Printer Maintenance.b Usuń zaznaczenie On w polu wyboru dla Auto Registration Adjustment.c Kliknij Start obok Print Color Regi Chart. Drukowana jest karta rejestracji koloru.d Wybierz wartość odpowiadającą linii prostej. Więcej informacji w rozdziale „Ustawianie rejestracji koloru” na stronie 317.e Kliknij Apply New Settings.f Kliknij Start obok Print Color Regi Chart, aby wydrukować ponownie kartę rejestracji koloru.g Ustaw wartości dla każdego koloru tak, aby linie dla wartości 0 były najprostsze. <p>Czy problem został naprawiony?</p> | Zadanie zakończone. | Skontaktuj się z Dell. |

Pofalutowany papier

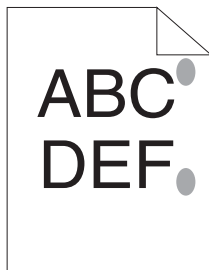

| Czynność | Tak | Nie |
|---|---------------------|------------------------|
| 1 Oczyszczyć układ nagrzewnic. a Włóż jeden arkusz papieru do podajnika MPF i wydrukuj kartkę z grafiką na całą stronę. b Włóż zadrukowany arkusz stroną do druku do dołu i wydrukuj czystą stronę. Czy problem został naprawiony? | Zadanie zakończone. | Skontaktuj się z Dell. |

Blokada papieru

 **WSKAZÓWKA:** Niektóre z procedur podanych w tej sekcji, korzystających z **Tool Box** mogą być również wykonywane poprzez panel użytkownika **Dell Printer Configuration Web Tool**. Więcej informacji na temat korzystania z panelu użytkownika i **Dell Printer Configuration Web Tool**, patrz „Korzystanie z menu drukarki” na stronie 163 oraz „Dell™ Printer Configuration Web Tool” na stronie 97.

Zablokowanie w trakcie pobierania papieru

| Czynność | Tak | Nie |
|---|---------------------|---|
| 1 Usuń papier z podajnika PSI, potem sprawdź, czy papier jest poprawnie włożony do podajnika MPF. Czy problem został naprawiony? | Zadanie zakończone. | Przejdź do punktu odpowiadającego rodzajowi nośnika druku: <ul style="list-style-type: none">• Gruby – 2a• Cienki – 2b• Koperta – 2c Jeśli drukarka pracuje w trybie ręcznego druku dwustronnego, przejdź do 2d. Jeśli druk odbywa się na papierze innym niż wymieniony powyżej lub jeśli drukarka nie pracuje w trybie druku dwustronnego, przejdź do 2e. |
| 2a Użyj papieru grubego o gramaturze nie większej niż 216 g/m ² . Czy problem został naprawiony? | Zadanie zakończone. | Przejdź do punktu 3a. |
| 2b Użyj papieru o gramaturze nie mniejszej niż 60 g/m ² . Czy problem został naprawiony? | Zadanie zakończone. | Przejdź do punktu 3a. |

| Czynność | Tak | Nie |
|---|---------------------|--|
| 2c Sprawdź, czy koperta jest dobrze włożona do podajnika MPF, zgodnie z zaleceniami podanymi w sekcji „Umieszczanie kopert w podajniku wielofunkcyjnym (MPF)” na stronie 216. Czy problem został naprawiony? | Zadanie zakończone. | Przejdź do punktu 3b. |
| 2d Upewnij się, czy nośniki druku nie są zawinięte. Czy problem został naprawiony? | Zadanie zakończone. | Przejdź do punktu 3a. |
| 2e Czy nośniki druku nie są wilgotne? | Przejdź do 3c. | Przejdź do 3a. |
| 3a Energicznie przekartkuj nośniki druku. Czy problem został naprawiony? | Zadanie zakończone. | Przejdź do 3c. Jeśli wykonywane jest drukowanie dwustronne ręczne lub drukowanie kopert, skontaktuj się z firmą Dell. |
| 3b Jeśli koperta jest zdeformowana, wyprostuj ją lub użyj nowej. Czy problem został naprawiony? | Zadanie zakończone. | Przejdź do 3a. |
| 3c Odwróć nośniki druku na drugą stronę. Czy problem został naprawiony? | Zadanie zakończone. | Przejdź do punktu 4. |
| 4 Użyj nośnika, który nie jest wilgotny. Czy problem został naprawiony? | Zadanie zakończone. | Skontaktuj się z Dell. |

Zblokowanie na skutek pobierania wielu arkuszy jednocześnie

| Czynność | Tak | Nie |
|---|---------------------|------------------------|
| 1 Usuń papier z podajnika PSI, potem sprawdź, czy papier jest poprawnie włożony do podajnika MPF. Czy problem został naprawiony? | Zadanie zakończone. | Przejdź do punktu 2. |
| 2 Czy nośniki druku nie są wilgotne? | Przejdź do 3a. | Przejdź do 3b. |
| 3a Użyj nośnika, który nie jest wilgotny. Czy problem został naprawiony? | Zadanie zakończone. | Przejdź do 3b. |
| 3b Energicznie przekartkuj nośniki druku. Czy problem został naprawiony? | Zadanie zakończone. | Skontaktuj się z Dell. |

Blokada papieru w automatycznym podajniku dokumentów (ADF), gdy zadanie skanowania wielostronicowego dokumentu zostało skasowane w trakcie jego realizacji.



| Czynność | Tak | Nie |
|---|---------------------|------------------------|
| 1 Usuń blokad papieru. Patrz „Usuwanie papieru zablokowanego w podajniku ADF” na stronie 325. Czy problem został naprawiony? | Zadanie zakończone. | Skontaktuj się z Dell. |

Problemy z kopiowaniem

| Problem | Czynność |
|---|--|
| Dokument umieszczony w podajniku ADF nie może być skopiowany. | Sprawdź, że pokrywa ADF jest dobrze domknięta. |

Problemy z faksowaniem

| Problem | Czynność |
|--|---|
| Drukarka nie działa, nie działa wyświetlacz i przyciski. | Wyjmij wtyczkę z kontaktu i włóż ją ponownie. Sprawdź, czy do gniazdka dochodzi prąd. |
| Brak sygnału wybierania. | Sprawdź poprawność podłączenia linii telefonicznej. Patrz „Podłączanie do linii telefonicznej” na stronie 43. Sprawdź poprawność działania gniazdka telefonicznego podłączając inny telefon. |
| Numery zapisane w pamięci nie wybierają się prawidłowo. | Sprawdź, czy numery są zapisane poprawnie. Drukowanie listy książki adresowej. |
| Dokument nie jest wciągany do urządzenia. | Sprawdź, czy dokument nie jest pomarszczony i jest prawidłowo włożony. Sprawdź, że dokument ma właściwy format, nie jest zbyt cienki ani zbyt gruby. Sprawdź, czy pokrywa ADF jest dobrze domknięta. |
| Faksy nie są odbierane automatycznie. | Tryb FAX powinien zostać wybrany. Sprawdź, czy w podajniku PSI lub MPF jest papier. Sprawdź, czy na wyświetlaczu nie pojawił się napis <code>Memory Full</code> . Sprawdź ustawienia <code>Junk Fax Setup</code> . |
| Urządzenie nie wysyła faksów. | Na wyświetlaczu powinien pojawić się napis <code>Sending</code> . Sprawdź, czy urządzenie odbiorcze jest w stanie odebrać wysyłany faks. |
| Faks przychodzący ma puste miejsca lub jest słabej jakości. | Urządzenie nadawcze może być uszkodzone. Zakłócenia na linii mogą wprowadzać błędy. Sprawdź urządzenie poprzez wykonanie kopii. Kaseta z tonerem może być pusta. Wymień kasetę z tonerem. Więcej informacji w rozdziale „Wymiana kaset z tonerem” na stronie 310. |
| Niektóre słowa na faksie przychodzącym są rozciągnięte. | W urządzeniu wysyłającym faks może być blokada papieru. |
| Na wysyłym dokumencie są linie. | Sprawdź czystość szyby skanera i wyczyść. Patrz „Czyszczenie skanera” na stronie 320. |
| Urządzenie wybiera numer, ale nie nawiązuje połączenia z drugim urządzeniem. | Drugie urządzenie może być wyłączone, może brakować papieru lub może nie odbierać przychodzących połączeń. Należy skontaktować się z osobą obsługującą drugie urządzenie i poprosić ją o rozwiązanie problemu. |
| Dokumenty nie zapisują się w pamięci. | Może brakować pamięci do zapisywania dokumentów. Jeśli na wyświetlaczu pojawia się komunikat <code>Memory Full</code> , usuń niepotrzebne już dokumenty z pamięci, a następnie ponownie zapisz dokument lub czekaj na zakończenie zadania (np. wysyłania lub odbierania faksu). |

| Problem | Czynność |
|--|--|
| Na dole każdej lub co drugiej strony pojawiają się puste miejsca z wąskim paskiem tekstu u góry. | Mogły zostać wprowadzone błędne ustawienia papieru w ustawieniach użytkownika. Patrz „Wskazówki dotyczące nośników druku” na stronie 203. |
| Urządzenie nie wysyła ani nie odbiera faksów. | Sprawdź poprawność wprowadzenia numeru kierunkowego kraju w  (Menu) → System → Admin Menu → Fax Settings → Country. Sprawdź poprawność podłączenia linii telefonicznej. Patrz „Podłączanie do linii telefonicznej” na stronie 43. |
| Błędy często występują podczas nadawania lub odbierania faksów. | Zmniejszyć szybkość modemu w  (Menu) → System → Admin Menu → Fax Settings → Modem Speed. |

Problemy ze skanowaniem

| Problem | Czynność |
|---|--|
| Skaner nie działa. | <p>Sprawdź, czy dokument na szybie skanowania jest umieszczony treścią do dołu, a na podajniku ADF treścią do góry.</p> <p>Może brakować pamięci do zapisywania dokumentu do skanowania. Wypróbuj działanie na podglądzie. Spróbuj zmniejszyć rozdzielczość.</p> <p>Sprawdź poprawność podłączenia kabla Ethernet lub USB.</p> <p>Sprawdź stan techniczny kabla Ethernet lub USB. Podłącz kabel, co do którego wiesz, że jest sprawny. W razie potrzeby wymień kabel.</p> <p>Sprawdź, czy skaner jest poprawnie skonfigurowany. Sprawdź używaną aplikację, aby upewnić się, że zadanie skanowania zostanie przesłane do odpowiedniego portu.</p> |
| Bardzo wolne skanowanie. | <p>Grafika jest skanowana wolniej niż tekst przy wykorzystaniu funkcji Scan to E-mail lub Scan to Network.</p> <p>Szybkość połączenia spada w trybie skanowania ponieważ duża ilość pamięci jest wymagana do analizowania i odtwarzania zeskanowanych obrazów.</p> <p>Skanowanie przy dużej rozdzielczości zajmuje więcej czasu niż skanowanie przy małej rozdzielczości.</p> |
| Występuje nieprawidłowe podawanie ADF. | <p>Upewnij się, że używany papier odpowiada wymaganiom drukarki. Więcej informacji w sekcji „Obsługiwane rodzaje papieru” na stronie 209.</p> <p>Upewnij się, że papier jest poprawnie włożony do podajnika ADF. Sprawdź, czy prowadnice są ustawione prawidłowo.</p> <p>Sprawdź, czy liczba arkuszy dokumentów nie przekracza liczby dopuszczalnej.</p> <p>Upewnij się, czy dokumenty nie są zawinięte.</p> <p>Przekartkuj szybko dokumenty przed włożeniem ich do podajnika ADF.</p> |
| Pionowe pasy na wydruku przy skanowaniu poprzez ADF. | Wyczyść szybę ADF. Patrz „Czyszczenie skanera” na stronie 320. |
| Rozmazanie widoczne na wydrukach w tych samych miejscach przy umieszczaniu dokumentów na szybie skanowania. | Wyczyść szybę skanowania. Patrz „Czyszczenie skanera” na stronie 320. |
| Obraz jest przechylony. | Sprawdź, czy dokument jest umieszczony prosto w ADF lub na szybie skanowania. |
| Linie przekątne są poszarpane przy skanowaniu poprzez ADF. | Jeśli dokument jest na grubym nośniku, spróbuj skanować umieszczając go na szybie. |

| Problem | Czynność |
|--|--|
| Drukarka nie przesyła prawidłowo zeskanowanych danych w określone miejsca poprzez funkcje Scan to Email lub Scan to Network. | <p>Sprawdź poprawność następujących ustawień w Dell Printer Configuration Web Tool.</p> <p>Scan To Network Sprawdź następujące ustawienia Address Book → Server Address:</p> <ul style="list-style-type: none"> • Server Address • Share Name • Server Path • Login Name • Login Password <p>Scan to E-mail Sprawdź następujące ustawienia Address Book → Fax/E-mail:</p> <ul style="list-style-type: none"> • E-Mail Address |
| Nie można skanować korzystając z Windows Image Acquisition (WIA) na komputerze z Microsoft® Windows Server® 2003. | <p>Włącz obsługę WIA w komputerze. Aby włączyć WIA:</p> <ol style="list-style-type: none"> 1 Kliknij Start, najedź na Administrative Tools i kliknij Services. 2 Kliknij prawym przyciskiem na Windows Image Acquisition (WIA), a potem na Start. |
| Nie można skanować poprzez TWAIN lub WIA w Windows Server 2008 lub Windows Server 2008 R2. | <p>Zainstaluj na komputerze funkcję Desktop Experience. Aby zainstalować Desktop Experience:</p> <ol style="list-style-type: none"> 1 Kliknij Start, najedź na Administrative Tools i kliknij Server Manager. 2 W polu Features Summary, kliknij Add Features. 3 Zaznacz pole wyboru Desktop Experience, kliknij Next, a potem kliknij Install. 4 Uruchom ponownie komputer. |
| Nie można skanować korzystając z TWAIN lub WIA na komputerze z Microsoft Windows Server 2012. | <p>Zainstaluj na komputerze funkcję Desktop Experience. Aby zainstalować Desktop Experience:</p> <ol style="list-style-type: none"> 1 Kliknij Server Manager na ekranie Start. Pojawi się strona Server Manager. 2 W zakładce Manage, kliknij Add Roles and Feature. Pojawia się kreator dodawania ról i funkcji. 3 Kliknij Next, aby przeskoczyć stronę początkową. 4 Sprawdź, czy wybrana została instalacja Role-based or feature-based, potem kliknij Next. 5 Sprawdź, czy wybrano pole Select a server from the server pool, wybierz serwer w polu Server Pool, a potem kliknij Next. 6 Kliknij Next, aby przeskoczyć stronę wyboru serwera. 7 Zaznacz pole wyboru Desktop Experience w zakładce User Interfaces and Infrastructure i kliknij Next. 8 Kliknij Confirmation na liście po lewej stronie. 9 Zaznacz pole wyboru Restart the destination server automatically if required, a potem kliknij Install. 10 Uruchom ponownie komputer. |

Problemy ze sterownikiem skanera/oprogramowaniem urządzenia

| Problem | Czynność |
|---|--|
| Nie może pobrać danych z Address Book w edytorze książki adresowej. | <p>Sprawdź, czy twój komputer i drukarka są prawidłowo połączone drukarki za pomocą kabla Ethernet lub USB.</p> <p>Sprawdź, czy urządzenie jest włączone.</p> <p>Sprawdź, czy w komputerze zainstalowany jest sterownik drukarki. (Edytor Address Book pobiera dane z książki Address Book poprzez sterownik.)</p> |
| Sterownik TWAIN nie łączy się przez | <p>Sprawdź, czy twój komputer i drukarka są prawidłowo połączone kablem Ethernet lub USB.</p> <p>Sprawdzić, czy drukarka jest włączona. Uruchom ponownie urządzenie wyłączając i włączając zasilanie.</p> <p>Jeśli pracuje aplikacja skanowania, zamknij ją i uruchom ponownie, a potem spróbuj ponownie skanować.</p> |
| Sterownik skanera nie został zarejestrowany na twoim komputerze i nie ma do niego dostępu z funkcji ScanButton Manager . | Zainstaluj sterownik skanera. Jeśli sterownik jest zainstalowany, odinstaluj go i zainstaluj ponownie |
| Nieudane skanowanie dokumentu poprzez opcję ScanButton Manager . | <p>Sprawdź, czy twój komputer i drukarka są prawidłowo połączone za pomocą kabla USB.</p> <p>Sprawdzić, czy drukarka jest włączona. Uruchom ponownie urządzenie wyłączając i włączając zasilanie.</p> <p>Jeśli pracuje aplikacja skanowania, zamknij ją i uruchom ponownie, a potem spróbuj ponownie skanować.</p> |
| Błąd tworzenia pliku obrazu poprzez ScanButton Manager . | <p>Sprawdź ilość wolnego miejsca na dysku twardym.</p> <p>Odinstaluj funkcję ScanButton Manager i zainstaluj ją ponownie.</p> |
| Błąd inicjacji funkcji ScanButton Manager . | Odinstaluj funkcję ScanButton Manager i zainstaluj ją ponownie. |
| Błąd uruchomienia ScanButton Manager . | Odinstaluj funkcję ScanButton Manager i zainstaluj ją ponownie. |
| Wystąpił nieoczekiwany błąd w opcji ScanButton Manager . | Odinstaluj funkcję ScanButton Manager i zainstaluj ją ponownie. |

Problemy z łącznością bezprzewodową (tylko Dell C1765nfw Color Multifunction Printer)

| Problem | Czynność |
|--|--|
| Nie można ustanowić połączenia Wi-Fi. | Sprawdź, czy kabel Ethernet i kabel USB są odłączone od drukarki. Sprawdź, czy opcja Wi-Fi jest ustawiona w pozycji On . Patrz „Wi-Fi (tylko model Dell C1765nfw)” na stronie 180. Spróbuj wyłączyć zaporę w komputerze. Ustawienia zapory mogą blokować łączność z drukarką. |
| Nie można ustanowić połączenia bezprzewodowego poprzez WPS (Wi-Fi Protected Setup®). | Sprawdź, czy punkt dostępowy sieci bezprzewodowej LAN lub routera jest zabezpieczony za pomocą WPA lub WPA2. (WEP nie jest obsługiwany w WPS.) |
| Nie można ustanowić połączenia za pomocą WPS-PBC (Wi-Fi Protected Setup-Push Button Configuration). | Naciśnij przycisk WPS na bezprzewodowym punkcie dostępowym lub routerze LAN w ciągu dwóch minut po rozpoczęciu czynności WPS na drukarce. Szczegółowe informacje na temat konfiguracji punktu dostępowego lub routera sieci bezprzewodowej znajdują się w instrukcji dostarczanej z punktem bezprzewodowym lub routerem. |
| Nie można ustanowić połączenia za pomocą WPS-PIN (Wi-Fi Protected Setup-Personal Identification Number). | Sprawdź, czy PIN wprowadzony na komputerze jest prawidłowy. |

Inne problemy

| Problem | Czynność |
|---|---|
| W drukarce wystąpiła kondensacja pary. | Zjawisko ma zwykle miejsce kilka godzin po nagraniu pomieszczenia zimą. Występuje również, gdy drukarka pracuje w miejscu, w którym względna wilgotność wynosi 85% lub więcej. Dostosuj wilgotność pomieszczenia lub przenieś drukarkę w miejsce o odpowiednich warunkach. |
| Po wybraniu pliku do druku za pomocą funkcji Printing from USB Memory, na panelu użytkownika nie wyświetla się nazwa pliku. | Sprawdź, czy pliki znajdujące się na urządzeniu USB mają obsługiwane formaty (PDF, TIFF lub JPEG). Jeśli plik docelowy jest umiejscowiony głęboko na drzewie katalogów urządzenia USB, przenieś go do katalogu głównego urządzenia USB za pomocą komputera. Skróć nazwę pliku docelowego w urządzeniu USB za pomocą komputera i spróbuj drukować jeszcze raz. |

Kontakt z serwisem

Gdy wzywany jest serwis, należy opisać problem lub podać komunikat błędu jaki pojawił się na wyświetlaczu.

Należy znać model drukarki oraz jej numer seryjny. Informacje te znajdują się na korpusie drukarki, pod pokrywą boczną.

Dodatki:

Dodatki 359

Dodatki

Polityka pomocy technicznej firmy Dell™

Pomoc techniczna z udziałem technika wymaga współpracy i udziału klienta w procesie rozwiązywania problemów technicznych i zapewnia przywrócenie systemu operacyjnego, oprogramowania oraz sterowników urządzeń do pierwotnych ustawień domyślnych oraz weryfikację poziomu funkcjonalności drukarki i wszystkich urządzeń zainstalowanych fabrycznie przez firmę Dell. Poza pomocą ze strony technika, dostępna jest pomoc techniczna online na stronie Dell Support. Istnieje możliwość zakupu dodatkowych opcji pomocy technicznej.

Zarówno drukarka jak i oprogramowanie zainstalowane przez firmę Dell oraz urządzenia peryferyjne objęte są ograniczoną pomocą techniczną ze strony firmy Dell. Pomoc techniczna odnośnie oprogramowania i urządzeń peryferyjnych realizowana jest przez właściwego producenta i dotyczy oprogramowania i urządzeń zakupionych i/lub zainstalowanych poprzez Software & Peripherals (DellWare), ReadyWare oraz CFI/DellPlus.

Usługi dostępne przez Internet

Informacje dotyczące produktów i usług firmy Dell dostępne są na następujących stronach:

- www.dell.com
- www.dell.com/ap (tylko kraje Azji i Pacyfiku)
- www.dell.com/jp (tylko Japonia)
- www.euro.dell.com (tylko Europa)
- www.dell.com/la (kraje Ameryki Łacińskiej i Karaibów)
- www.dell.ca (tylko dla Kanady)

Kontakt z działem pomocy technicznej firmy Dell można nawiązać poprzez następujące strony internetowe oraz adresy mailowe:

- Strony internetowe Dell Support
support.dell.com
support.euro.dell.com (tylko Europa)
- Dell Support e-mail addresses
mobile_support@us.dell.com
support@us.dell.com
la-techsupport@dell.com (tylko kraje Ameryki Łacińskiej i Karaibów)
apsupport@dell.com (tylko kraje Azji i Pacyfiku)
- Dell Marketing and Sales e-mail addresses
apmarketing@dell.com (tylko kraje Azji i Pacyfiku)
sales_canada@dell.com (tylko Kanada)

- Anonimowy protokół przesyłania plików (FTP)
[ftp.dell.com](ftp://ftp.dell.com)

Należy zalogować się jako użytkownik: `anonymous`, a jako hasło należy podać swój adres mailowy.

Gwarancja i zwroty

Dell Computer Corporation („Dell”) wytwarza urządzenia przy użyciu nowych części i komponentów, lub odpowiedników nowych części i komponentów zgodnie z dobrymi praktykami obowiązującymi w branży. Więcej informacji na temat gwarancji udzielanej przez firmę Dell na drukarkę można uzyskać na stronie support.dell.com.

Informacje dotyczące przetwarzania odpadów

Zaleca się, aby klienci zbywali swoje zużyte komputery, monitory, drukarki oraz pozostałe urządzenia peryferyjne zgodnie z zasadami ochrony środowiska. Można stosować ponowne wykorzystanie części, całych produktów lub recykling produktów, komponentów i/lub innych materiałów.

Więcej informacji na temat globalnego programu przetwarzania odpadów znajduje się na stronie www.dell.com/recyclingworldwide.

Kontakt z firmą Dell

Można wejść na stronę pomocy technicznej firmy Dell support.dell.com. Wybierz swój region na stronie WELCOME TO DELL SUPPORT i po podaniu kilku informacji uzyskasz dostęp do narzędzi pomocy i informacji.

Z firmą Dell można skontaktować się również drogą elektroniczną pod poniższym adresem:

- World Wide Web
www.dell.com
www.dell.com/ap (tylko kraje Azji i Pacyfiku)
www.dell.com/jp (tylko Japonia)
www.euro.dell.com (tylko Europa)
www.dell.com/la (kraje Ameryki Łacińskiej i Karaibów)
www.dell.ca (tylko dla Kanady)
- Anonimowy protokół przesyłania plików (FTP)
[ftp.dell.com](ftp://ftp.dell.com)
Zaloguj się jako `anonymous`, a jako hasło podaj swój adres mailowy.
- Electronic Support Service
mobile_support@us.dell.com
support@us.dell.com
la-techsupport@dell.com (tylko kraje Ameryki Łacińskiej i Karaibów)
apsupport@dell.com (tylko kraje Azji/Pacyfiku)
support.jp.dell.com (tylko Japonia)
support.euro.dell.com (tylko Europa)
- Electronic Quote Service
apmarketing@dell.com (tylko kraje Azji/Pacyfiku)
sales_canada@dell.com (tylko Kanada)